

各部の名称	1-2
各部の名前とはたらき	1-2
電池パックの充電	1-4
電池パックを充電する	1-4
電源On/Off	1-6
電源を入れる/切る	1-6
画面とマークの見かた	1-7
画面の見かた	1-7
マークの見かた	1-9
機能呼び出し	1-12
機能の呼び出しかた	1-12
メインメニューの使いかた	1-13
簡単な操作で機能を呼び出す	1-14
複数の機能を切り替えて利用する (マルチジョブ機能)	1-15
待受画面に機能を登録して呼び出す (デスクトップショートカット)	1-16
基本的な機能だけを利用する (シンプルメニュー)	1-17

マナーについて	1-18
マナーモード/電波Offモード	1-18
暗証番号	1-19
暗証番号について	1-19
その他の基礎知識	1-20
その他の基礎知識	1-20
ダブルナンバー	1-21
ダブルナンバーを利用する	1-21
モードについて	1-22
便利な機能	1-24

1

準備／基礎知識



1 各部の名前とはたらき

準備／基礎知識

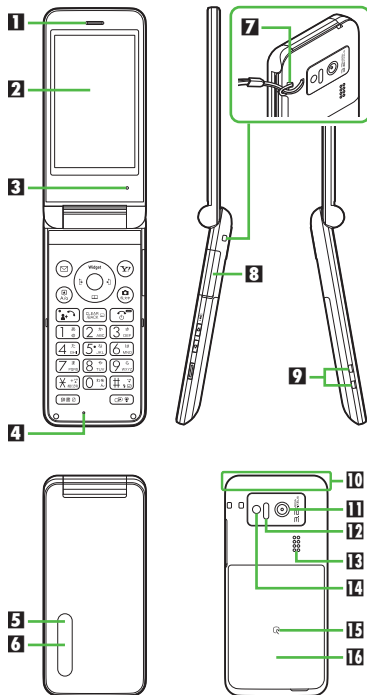

- 1 レシーバー（受話口）
- 2 ディスプレイ
- 3 空気抜き穴
- 4 マイク（送話口）
- 5 スモールライト
- 6 サブディスプレイ
- 7 ストラップ取り付け穴
- 8 外部機器端子（端子キャップ付）
- 9 充電端子
- 10 通信用内蔵アンテナ
- 11 カメラ（レンズカバー）
- 12 赤外線ポート
- 13 スピーカー
- 14 モバイルライト
- 15 ㊦マーク
- 16 電池カバー

空気抜き穴について

- 本機性能を保つために必要な穴です。シールなどを貼らないでください。

通信用内蔵アンテナについて

- 感度に影響しますので、シールなどを貼ったり手で覆ったりしないでください。

端子キャップについて

- 通常は閉じたままでお使いください。

ストラップ取り付け穴について

- 金属製のストラップを取り付けると、受信感度に影響を与えることがあります。

ポジションについて

クローズポジション



2つ折りにした状態です。持ち運ぶときは、この状態にしてください。

オープンポジション



開いた状態です。ボタン操作や通話などはこの状態で行ってください。



1 電池パックを充電する

電池パックを本機に取り付けた状態で充電します。

海外での充電について

- 海外での充電に起因するトラブルについては、当社では責任を負いかねますのであらかじめご了承ください。

卓上ホルダーで充電する

付属の卓上ホルダーとソフトバンク指定のACアダプタ「ZTDA A1」（オプション品）を使用して充電します。

- 本書内「ACアダプタ」は、この指定品を指しています。
- ACアダプタ、卓上ホルダーは、防水／防塵対応していません。本機が濡れているときは、充電しないでください。
- 充電中は、ACアダプタや本機があたたかくなることがあります。

ACアダプタ利用時のご注意

- 充電するとき以外、プラグは倒してください。また、コードを強く引っ張ったり、ねじったりしないでください。断線の原因となります。

卓上ホルダー利用時のご注意

- 踏みつけたり、重い物を乗せたりしないでください。
- 卓上ホルダーに取り付けると、オープンポジションにはできません。無理に開かないでください。

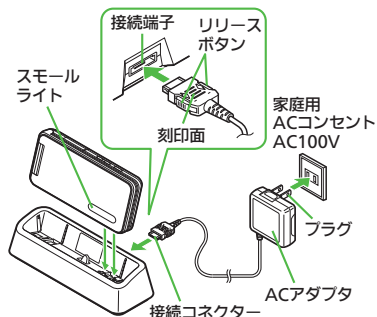

1 ACアダプタの接続コネクタを卓上ホルダーの接続端子に差し込む

- 接続コネクタは向きに注意して、水平に「カチッ」と音がするまで、しっかりと差し込みます。

2 ACアダプタのプラグを起し、家庭用ACコンセントに差し込む

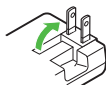

3 本機を卓上ホルダーに取り付ける

- 充電が始まり、スモールライトが赤色で点灯します。
- スモールライトが消灯すれば、充電は完了です。

4 卓上ホルダーから本機を取り外す

5 プラグを家庭用ACコンセントから抜く

- ACアダプタの接続コネクタを取り外すときは、リリースボタンを押さえながら、ひねらずにまっすぐに引き抜いてください。

スモールライトが点滅しているとき

- 電池パックの異常か寿命のため、充電できていません。新しい電池パックと交換してください。

卓上ホルダーの材料について

- 卓上ホルダーの一部に使用の材料は、植物由来の樹脂を含んだ成形品で、従来の石油系樹脂と比べライフサイクル全体のCO₂排出量、石油使用量を減らすことのできる環境に優しい新素材です。

ACアダプタだけで充電するとき

ACアダプタの接続コネクタを、本機の外部機器端子に取り付けて充電します。

- 外部機器端子からの水や粉塵の侵入を防ぐため、通常は卓上ホルダーでの充電をおすすめします。

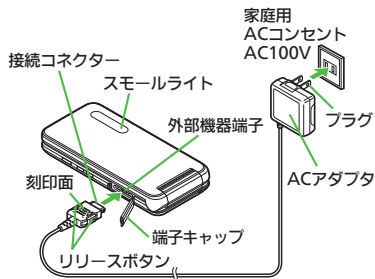
**パソコンと接続して充電する**

オプション品のUSBケーブルでパソコンと接続すれば、本機の電源が入っているときにパソコンのUSB端子からの電力で充電できます。

- パソコンには、あらかじめUSBドライバ（サイトからダウンロード）をインストールしておいてください。
- 電源が入っていないときは充電できません。
- USBハブを利用しているときは、充電できないことがあります。

使いごなしチェック！

- 便利** ●USB充電を無効にしたい (P.1-24)

シガーライター充電器で充電する

オプション品のシガーライター充電器を使用して充電します。

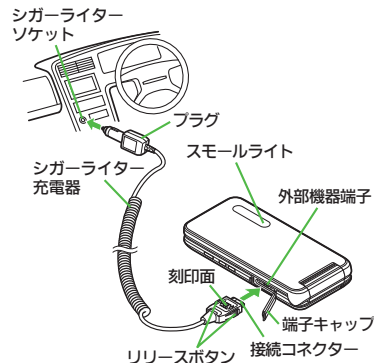
**1 外部機器端子の端子キャップを開く****2 シガーライター充電器の接続コネクタを本機に差し込む**

- 接続コネクタは刻印面を上にして、水平に「カチッ」と音が鳴るまで、しっかりと差し込みます。

3 シガーライターソケットにプラグを差し込む**4 自動車のエンジンをかける**

- 充電が始まり、スモールライトが赤色で点灯します。
- スモールライトが消灯すれば、充電は完了です。

5 プラグをシガーライターソケットから抜く**6 本機から接続コネクタを取り外す**

- リリースボタンを押さえながら、まっすぐに引き抜いてください。

7 端子キャップを元の状態に戻す**シガーライター充電器利用時のご注意**

- シガーライター充電器の電源は、自動車のキースイッチに連動していますが、自動車の種類によっては、連動しないことがあります。自動車から離れるときは、電源が切れていることを確認してください。
- シガーライター充電器を卓上ホルダーに接続しないでください。故障の原因となることがあります。
- 炎天下で高温になった自動車内では、充電しないでください。



1 電源を入れる／切る

電源を入れる

はじめて電源を入れたときの操作を説明します。

1 電源ボタン (長く)

- 「しばらくお待ちください」と表示されるまで押します。
- 電源が入ると、防水／防塵に関する注意文が表示されたあと、メニュー切替画面が表示されます。

2 メニュー選択

本書は、「標準メニュー」を選んだ状態での操作方法を説明しています。本書を有効に利用したい方は、「標準メニュー」を選ぶことをおすすめします。

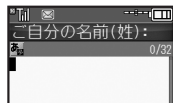

- お客様の情報（オーナー情報）の入力画面が表示されます。

3 名前(姓)入力

▶ 名前(名)入力

- 以降もメニュー切替画面を表示するかどうかの、確認画面が表示されます。

4 「はい」 / 「いいえ」



待受画面

- 「いいえ」を選んだときは、次回①を行うだけで、待受画面が表示されるようになります。
- 以降の待受画面では、必要な場合を除きモバイルウィジェット／デスクトップショートカットのアイコン表示は省略しています。

USIMカードを取り付けずに電源を入れたとき

- 画面にメッセージが表示されたままになります。このとき、本機は使用できません。

ネットワーク自動調整について

はじめて①、②、③、④などのボタンを押したときは、ネットワーク自動調整の確認画面が表示されます。

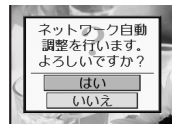

- 次の操作を行うと日付／時刻が設定され、メールやYahoo!ケータイなどネットワークを利用するサービスや、カメラなどが利用できるようになります。

1 「はい」 ▶ ネットワーク自動調整開始

2

電源を切る

1 電源ボタン (長く)

- 終了画面が表示されたあと、画面が消灯します。

画面の見かた

待受画面について

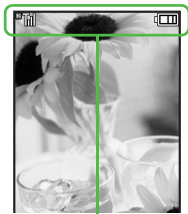

- 待受画面では、電波の強さや電池の残量など、本機の状態を表すマークが表示されます。

マークの意味を確認する

現在表示されているマークの意味を確認することができます。
(ステータスアイコンリスト)

1 (長く)

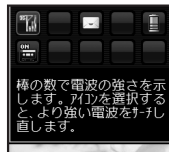

- 現在表示されているマークが拡大表示され、選択しているマークの意味が表示されます。
- でマークを選ぶと、それぞれのマークの意味が表示されます。
- を押すと関連する機能が実行されるものもあります。(例：電池レベル→バッテリーメーター)

インフォメーションについて

電話に出なかったり、メール着信があるなど、下部にインフォメーションが表示されます。



インフォメーション画面



- お知らせ内容（「新着メール」など）と件数が表示されます。お知らせ内容を選び●を押すと、内容を確認できます。

使いこなしチェック！

- 便利 ●インフォメーションの履歴を利用したい (P.1-24)



ソフトキーについて

画面下部に表示される文字は、左から順に
、、を押したときに操作できる内容
 を表しています。

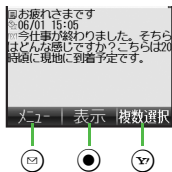



画面の自動消灯について

通話中や操作をしない状態が続くと、電池パックの消費を抑えるため、自動的に画面表示が消えます。(パネルセーブ)

- 消灯した画面を点灯するときは、何かボタン（通話中のときは以外）を押します。（押したボタンは、画面点灯用としてだけはたらぎます。）

バックライトについて

- 画面が自動消灯する前に画面表示が暗くなります。
- 画面が見えづらいときは、～を押すとバックライトが点灯します。（押したボタンの動作が行われますので、ご注意ください）
- 通話時は、画面表示が暗くならず、すぐに消灯します。



マークの見かた

ディスプレイのマークの見かた

- デュアルモード設定時、マークによっては回線を表すマークが右下に表示されます。

■常時点灯しているマーク

1	3G	3Gサービス圏内
1	G	GSMサービス圏内
1	国際ローミング中	国際ローミング中
2	電波状態※1	電波状態※1
3	電池レベル※2	電池レベル※2

※1 棒の数が多いほど電波状態が良好です。

※2 パネル点灯時などには、一時的に%表示されます。電池残量の%表示は、あくまでも目安です。

■機能の動作を示すマーク

1	S!アプリ起動中
1	S!アプリ一時停止中
1	音楽再生中
2	メモリーカード取り付け済
2	メモリーカードアクセス中
2	メモリーカード読み込み中
2	メモリーカードフォーマット中
3	音楽再生中 (Bluetooth®利用時)
4	マルチジョブ機能利用中

■お知らせのためのマーク

1	未読メールあり
1	未読配信レポートあり
2	用件録音あり (簡易留守録設定中)
2	用件録音あり (簡易留守録未設定時)
3	留守番電話サービス伝言あり
4	非利用回線着信／メール受信あり
5	S!アプリ通知あり
6	コンテンツ・キー受信あり
7	S!情報チャンネル未読情報あり
7	ソフトウェア更新結果あり
8	S!速報ニュース未読あり
8	S!ともだち状況通知未読あり

■警告のためのマーク

1	メール空き容量不足
2	送信失敗メールあり
3	メモリーカード使用不可能／接触不良



■通信関連のマーク

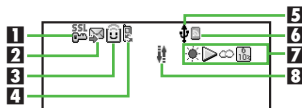

1	SSL対応の画面表示中※1
2	パケット通信利用中
	メール受信中
	メール送信中
3	S!ともだち状況接続中
	位置情報測位中※2
4	ソフトウェア更新中
5	USBケーブル接続中
	USB通信中
	赤外線通信接続中
	赤外線送受信中
	Bluetooth®通信待機中
	Bluetooth®通信中 (複数のとき「0」)
	Bluetooth®通話中
	ICデータ通信中
	S!電話帳バックアップ通信中
	PCサイトブラウザ使用中

6	RSSフィード対応サイト表示中
7	お天気アイコン
8	赤外線通信待機中

※1 モバイルウィジェット利用中は、表示されません。

※2 位置情報の送信中に点滅表示されます。

■本機の設定を示すマーク

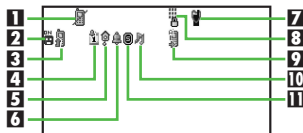

1	電波Offモード設定中
2	簡易留守録設定中
3	転送電話／留守番電話サービス設定中 (「呼出なし」) ※
4	カレンダー／予定リスト設定中 (アラームOn)
	カレンダー／予定リスト設定中 (アラームOff)
5	時報設定中
6	アラーム設定中
7	マナーモード設定中
	運転中モード設定中
	オリジナルモード設定中
	ペールビュー設定中

8	誤動作防止設定中
	ICカードロック中
9	自動応答／リモートモニタモード設定中
	着信音量サイレント設定中
10	着信音量ステップトーン設定中
	音声／TVコール着信パイプライン設定中
11	シークレットモード設定中 (「表示する」)
	キー操作ロック設定中 (即時)

※TVコールを転送設定しただけのときは、マークは表示されません。



サブディスプレイのマークの見かた

■基本的なマーク



1 電波状態※

2 電池残量

※ 棒の数が多いほど電波状態が良好です。

■お知らせのためのマーク

	不在着信あり
	簡易留守録用件あり
	着信お知らせあり
	留守番電話サービス伝言あり
	未読メールあり
	未読配信レポートあり
	コンテンツ・キー受信あり
	S!情報チャンネル未読情報あり
	お天気アイコン更新あり
	S!アプリ通知あり
	S!ともだち状況通知未読あり
	位置情報測位要求あり

■警告のためのマーク

	送信失敗メールあり
	S!情報チャンネルエラー
	IPサービス接続失敗
	お天気アイコン更新失敗

■本機の状態を示すマーク

	アラーム動作あり
	カレンダーアラーム動作あり
	予定リストアラーム動作あり

サブディスプレイを表示するとき
サブディスプレイ消灯時に

サブディスプレイの表示について

- サブディスプレイには、通常時計が表示されます。を押すたびに、表示が切り替わります。



機能の呼び出しかた

本機は、いろいろな方法で機能呼び出すことができます。目的に応じて使い分けてください。

メインメニュー



項目を順に選択し、機能呼び出します。

項目を順に選
び、呼び出し



登録機能を素早く呼び出し

ボタンのケタ
数でガイド

クイックオペレーション

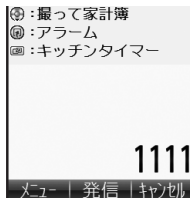

入力した数字のケタ数に応じて利用できる機能が表示されます。機能呼び出すときは、機能名の前のボタンを押します。

■ショートカット



あらかじめボタンなどに登録されている機能呼び出します。(変更可能)

■キーショートカット

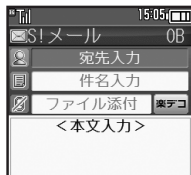

Ⓢ、Ⓜ、Ⓜの長押しに登録されている機能呼び出します。(変更可能)

■デスクトップショートカット



よく利用する機能を待受画面に登録し、呼び出します。

- 機能の利用中にショートカットで他の機能呼び出し、切り替えて利用することもできます。



メインメニューの使いかた

メインメニューから機能を選ぶ

1 ●



- メインメニューが表示されます。

2 ●で機能／項目選択➡●



- 選んだ機能が実行されたり、項目内のメニューが表示されます。
- 項目内のメニューが表示されたときは、●で項目を選び、●を押します。

タブについて

- その画面や項目に複数の画面／項目があるときは、「タブ」が表示されます。タブの切替は●で行います。

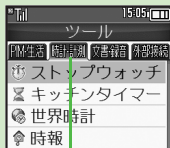

タブ

1つ前の画面に戻るとき

- を押します。確認操作などが必要なこともあります。

待受画面に戻るとき

- を押します。確認操作などが必要なこともあります。

シンプルメニューについて

- メインメニューに基本的な機能だけが表示されるようになる機能です。文字サイズも大きくなり、初心者の方でも簡単にお使いいただけます。

メインメニュー項目について

メール	メールを利用します。
Yahoo!	インターネットに接続します。
S!アプリ	ゲームなどのアプリを利用します。
ニュース／ エンタメ	情報ツールを利用します。
カメラ	静止画や動画を撮影します。
メディア	音楽や動画を再生します。
ツール	便利な機能を利用します。
データフォルダ	静止画などのデータを確認します。
ウィジェット	モバイルウィジェットを利用します。
赤外線	赤外線通信を利用します。
電話機能	電話関連の機能を利用します。
設定	いろいろな設定をします。



1 簡単な操作で機能呼び出す

準備／基礎知識

リストから選んで機能呼び出す

あらかじめ登録されている機能のリストを表示して、そこから機能呼び出します。(ショートカット)

1 (R) (A)



ショートカット画面

2 利用する機能選択

●選んだ機能の画面が表示されます。

ショートカットの機能を変更するとき

- 2で番号選択 → 1 → 「機能登録」 → 2
 → 機能分類選択 → 2 → 機能選択 → 2

■機能分類を登録するときは、機能分類を選び 1 を押します。

データやフォルダを登録するとき

- 2で番号選択 → 1 → 「データ登録」 → 2
 → データ／フォルダ選択 → 2

■フォルダを登録するときは、このあと「このフォルダを設定」を選び、1を押します。

ボタンを長く押しして機能呼び出す

待受画面で (M), (P), (Y) を長く押しと、あらかじめ登録されている次の機能呼び出すことができます。(キーショートカット)

(M)	S!メール作成画面表示
(P)	PCサイトブラウザメニュー表示
(Q)	プロフィール交換
(B)	Bluetooth® On/Off
(C)	赤外線通信On/Off
(Y)	Yahoo!ケータイメニュー表示

登録されている機能を変更する

1 (長く) に電卓を登録する方法を例に説明します。

- 1 → 「設定」 → 2
 → 「本体・メモ리카ード」
- 2 「キーショートカット設定」
 → 2
- 3 「長押し」 → 2
- 4 「通常アプリから登録」 → 2

5 「ツール」 → 2

→ PIM・生活画面で
 「電卓」 → 2

ブックマークを登録するとき

- 4で「ブックマークから登録」 → 2 →
 ブックマーク選択 → 2 → 「はい」 → 2

赤外線通信やシークレットモードなどの
 On/Offを登録するとき

- 4で「その他から登録」 → 2 → 機能選
 択 → 2

登録されている機能を解除するとき

- 4で「解除」 → 2

使いこなしチェック!

便利 ●ショートカットの割り当てを変更したい ●ショートカットを初期化したい (P.1-24)

複数の機能を切り替えて利用する（マルチジョブ機能）

マルチジョブ機能のはたらき

ショートカットに登録されている機能を他の操作中に呼び出して利用できます。

インターネット利用中

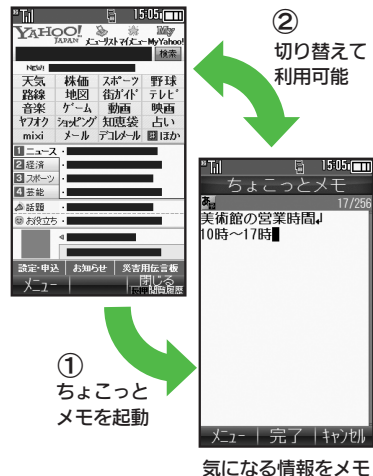

- 一部の設定画面では、マルチジョブ機能が利用できないことがあります。

マルチジョブ機能を利用する

- ① 操作中に

文字入力画面や電話番号入力（ダイヤル）画面では、を長く押しします。



- ② 機能選択
- ③ 機能を切り替えるとき
- ④ ⇒ マルチジョブ機能終了
 - 確認画面が表示されたときは、画面の指示に従って操作してください。



1 待受画面に機能を登録して呼び出す（デスクトップショートカット）

待受画面に機能やデータのアイコンを貼り付け、アイコンを選ぶだけで目的の機能やデータを呼び出せる機能です。

待受画面に機能やデータを登録する

1 

2  で「OPEN」(OPEN) 選択 

ウィジェット
タブ
デスクトップ
ショートカット
タブ



3  「」

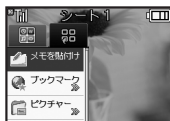



4 登録する機能やデータ選択



- アイコンが表示されます。
- 「>>」は、下の階層にさらに機能などがあることを示しています。

使いこなしチェック！

-  **便利** ●アイコンを整列したい ●アイコンの表示位置を変更したい ●アイコンを前面／背面に移動したい ●アイコンをまとめて解除したい ●ポインタの速度を遅くしたい ●シート名を変更したい ●シートをロックしたい (P.1-24)



5 表示したい位置に
 でアイコン移動 

- 機能やデータが登録されます。



機能やデータの画面から登録するとき

- サブメニューに「ショートカットを貼る」と表示される機能やデータでは、この項目を選び  を押し、登録することができます。(シートを選ぶこともできます。)

ポインタで操作するとき

- 1のあと  を長く押し、ポインタが表示されウィジェット選択などを行うことができます。(ポインタでの操作をやめるときは  を長く押します。)

機能やデータを利用する



1   でアイコン選択 

- 機能やデータが起動（実行）されます。







シートを切り替える

シートを利用すると、シートごとにデスクトップショートカットやモバイルウィジェットを貼り付けて、切り替えて使用することができます。



1   

-  または  を押し、シートが切り替わります。
- シート名は画面上部に表示され、しばらくすると消えます。
- このあと、デスクトップショートカットを登録すると、表示されているシートに登録されます。

ロックされたシートを利用するとき

-   「」 選択   操作暗証番号入力 

機能やデータを解除する（待受画面からはがす）

1   でアイコン選択 

2 「操作」 

3 「待受画面からはがす」 

4 「はい」 



基本的な機能だけを利用する（シンプルメニュー）

シンプルメニューのはたらき

シンプルメニューに設定すると、基本的な機能だけが表示されるようになります。

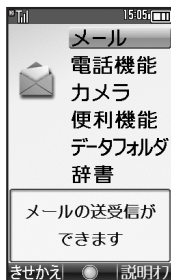

- 画面に表示される文字が小さくなり、文字サイズも「大」に設定されます。
- 時計/カレンダー表示が「時計（大）」に設定されます。

■シンプルメニューで使用できる機能

メール	受信ボックス、新規作成、下書き、デコレメールテンプレート、送信済みボックス、未送信ボックス、SMS 新規作成
電話機能	電話帳、新規登録、通話履歴、簡易留守再生、簡易留守設定、留守番電話再生、オーナー情報、楽ともリンク、スピードダイヤル/メール
カメラ	静止画撮影、動画撮影、バーコードリーダー、名刺読み取り、ラクラク瞬漢ルべ、画像レビュー
便利機能	カレンダー、プロフィール交換、アラーム、電卓、壁紙・着信音、メモ帳、S!ともだち状況、S!一斉トーク、ダブルナンバー設定、メニュー切替
データフォルダ	—
辞書	—

- 待受画面でできるおもなボタン操作は、基本的に標準メニューと同様です。

シンプルメニューを設定する

① (長く)

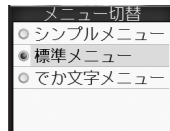

② 「シンプルメニュー」➡

シンプルメニューで利用できない機能を使用しているとき

- 機能を終了させたあと、操作してください。

シンプルメニューを解除するとき

(長く) ➡ 「標準メニュー」 ➡



1 マナーモード／電波Offモード

準備／基礎知識

携帯電話をお使いになるときは、周囲への気配りを忘れないようにしましょう。

- 劇場や映画館、美術館などでは、周囲の人たちの迷惑にならないように電源を切っておきましょう。
- レストランやホテルのロビーなど、静かな場所では周囲の人たちの迷惑にならないように気をつけましょう。
- 電車やバスなどの交通機関では、車内のアナウンスや掲示に従いましょう。
- 街の中では、通行の妨げにならない場所で使いましょう。

マナーモードを利用する

着信があったりアラームが動作しても、本機から音が出ないようにします。







① (長く)



- マナーモードが設定されます。

マナーモードを設定すると

- 着信音などの音量が「サイレント」になります。
- 着信時などにバイブレータが動作するようになります。
- カメラ撮影時のシャッター音は、設定にかかわらず常に一定の音量で鳴ります。
- 音楽再生など、一時的に音を出すときは、次の操作を行います。

再生中に    「はい」 / 「いいえ」
   音量調節

マナーモードを解除するとき

マナーモード設定中に  (長く)

電波Offモードを利用する

電源は入れたまま、電波の送受信だけを停止します。

- 電波の送受信を停止すると、電話の発着信、メールの送受信、インターネット接続など、電波をやりとりする機能が利用できなくなります。

① 「設定」 「ネットワーク」

② 「電波Offモード」

③ 「電波Offする」 ●電波Offモードが設定されます。

電波Offモードを解除するとき

③で「電波Offしない」 

使いこなしチェック!

-  ●マナーモードの設定を変更したい ●オリジナルのモードを作成したい ●モードの設定を初期化したい ●マナーモード設定中に音声を出力するとき確認画面を表示しない ( P.1-25)

暗証番号について

本機の使用にあたっては、次の暗証番号が必要になります。

- 各暗証番号はお忘れにならないよう、また、他人に知られないようご注意ください。
- 他人に知られ悪用されたときは、その損害について当社では責任を負いかねますので、あらかじめご了承ください。

操作用 暗証番号※	各機能を利用するときに使います。 (お買い上げ時は「9999」)
管理者用 暗証番号※	設定リセット、オールリセットのときに使います。 (お買い上げ時は「9999」)
交換機用 暗証番号 (発着信規制用 暗証番号)	ご契約時の4ケタの番号です。 契約内容の変更やオプションサービスを一般電話から操作したり、発着信規制サービスの設定を行うときに使います。

※ 本機で操作で変更できます。





各機能で暗証番号の入力を間違えると

- 間違いを知らせるメッセージが表示されます。操作をやり直してください。
- 発着信規制サービス設定時に3回間違えると、設定変更ができなくなります。このときは、交換機用暗証番号(発着信規制用暗証番号)の変更が必要となりますので、ご注意ください。
 - 以前、携帯電話から発着信規制用暗証番号を変更されたお客様は、変更後の番号を入力してください。

暗証番号を変更する

- 4～8ケタの番号を設定できます。

操作用暗証番号を変更する

- 1  → 「設定」 → 
- 2  → 「本体・メモ리카ード」
- 3  「セキュリティ設定」 → 

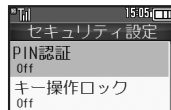



セキュリティ設定画面



- 3  「暗証番号変更」 → 

- 4  現在の操作用暗証番号入力 → 



- 5  新しい操作用暗証番号入力 → 

- 6  再度新しい操作用暗証番号入力 → 

- このあと「はい」を選びを押すと、続けて管理者用暗証番号を変更できます。

- 7  「いいえ」 → 



管理者用暗証番号を変更する

- 1  セキュリティ設定画面で「管理者用設定」 → 

- 2  「管理者用暗証番号変更」 → 

- 3  現在の管理者用暗証番号入力 → 

- 4  新しい管理者用暗証番号入力 → 

- 5  再度新しい管理者用暗証番号入力 → 









その他の基礎知識

電話番号を確認する

1 (長く)

- お客様の電話番号と、はじめて電源を入れたときに入力した名前が表示されます。(オーナー情報)

オーナー情報を編集するとき

1のあと  タブ選択 →  項目選択 →  →
編集項目選択 →  →  内容編集 → 

のぞき見を防止する (ベールビュー)

周りから画面表示をのぞかれにくくします。

1 (長く)

- ベールビューが設定されます。

ベールビューを解除するとき

ベールビュー設定中に  (長く)

誤動作防止を利用する

誤ってボタンが押されないようにします。

1 (長く)

- 誤動作防止が設定されます。
-  を長く押しても、電源は切れません。

誤動作防止設定中に電話がかかってきたとき

-  を押すと一時的に電話に出られます。通話終了後、再度設定されます。

誤動作防止を解除するとき

誤動作防止設定中に  (長く)

懐中電灯 (スポットライト) として利用する

1 (長く)

- モバイルライトが点灯します。

2 いずれかのサイドボタン → 消灯

スポットライト利用時のご注意

- スポットライトを人の目に近づけて点灯させたり、発光部を直視したりしないでください。また、発光方向を確認してからご利用ください。

電池残量の詳細を表示する

1 「ツール」 → → 「時計・計測」

2 「バッテリーメーター」 →

- 電池残量が表示されます。
- 電池残量表示は、あくまでも目安です。

電池残量表示について

- 本機は、電池/パックの性能劣化を軽減するように、充電を制御しています。そのため充電が完了しても、電池残量表示は「100%」にならないことがあります。



操作方法を確認する

操作がわからなくなったときに、ガイド機能を表示できます。

1 「ツール」 → → 「文書・録音」

2 「ガイド機能」 →

3 確認項目選択 →

-  で「マークの見かた」を選んだときは、このあと確認するマークの種類を選び を押します。

使いこなしチェック!

-  **便利** ●オーナー情報送信時に送信する情報を変更したい ●オーナー情報をリセットしたい ●デュアルモード時に別回線のオーナー情報を確認したい ●電池残量表示を変更したい ●ベールビューの設定を変更したい (P.1-25)



ダブルナンバーを利用する

1台の携帯電話で、2つの回線（A回線／B回線：それぞれ別の電話番号とメールアドレス）を利用できるサービスです。

- ダブルナンバーの利用には、別途お申し込みが必要です。（有料）
- 海外利用時、B回線でのSMS/S!メール送受信は、A回線に課金されます。
- ダブルナンバーについて詳しくは、「ソフトバンクモバイルホームページ」（[P.14-23](#)）を参照してください。

2つの電話番号とメールアドレスが利用可能

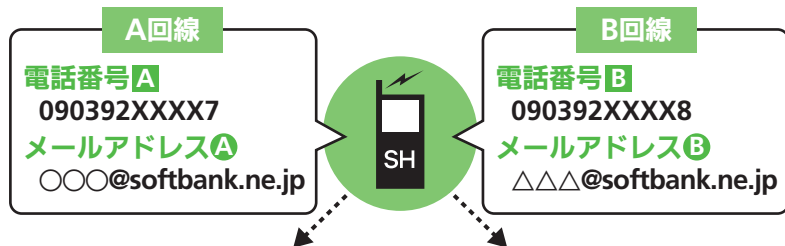

目的に応じて利用モードを変更

どちらか一方の回線だけを利用※したり、2つの回線を同時に利用することができます。

Aモード (A回線専用) **Bモード** (B回線専用) **デュアルモード** (2回線利用)

※利用していない回線への着信は、話し中になります。メールは通知なしで受信します。

電話／メール情報を個別に管理

履歴などの情報は回線別に管理。一方の回線だけを利用しているときは、もう一方の情報は見えなくなります。

電話帳

発着信履歴

メールボックス

●回線別に壁紙や着信画面、着信音／バイブレータなどを設定することもできます。

ダブルナンバーを有効にする

- 圏外の場合は、設定できません。

- 1 **設定** → **本体・メモ리카ード**
- 2 **ダブルナンバー設定**
- 3 **On/Off設定**
- 4 **On**
- 5 **操作履歴番号入力** → **はい**

ダブルナンバーを無効にするとき

- 4で「Off」 → **はい**
- ダブルナンバーを無効にしたときは、次の点にご注意ください。
 - B回線への電話着信/SMS受信は、A回線への着信/受信として扱われます。
 - B回線へのS!メールは、先頭部分だけ受信できます。（続き受信はできません。）
 - 「Off」にしても、ダブルナンバー契約は解除されません。



モードについて

どちらか一方の回線だけを利用する「Aモード」／「Bモード」と、2つの回線を同時に利用できる「デュアルモード」があります。

Aモード

A回線への着信だけを受けたいとき

- 発信／送信はA回線が使用されます。B回線の電話番号やメールアドレスでの発信／送信はできません。

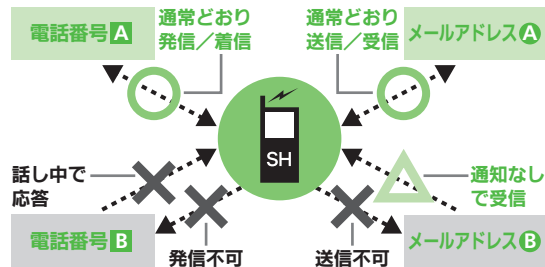

Aモード／Bモード設定時のご注意

- 電話帳やメールボックス、発信履歴などでは、利用していない回線での情報は表示されません。また、回線の種類を示すマークも表示されません。
- 操作によって、利用していない回線での情報（表示されていない情報）に影響があるときは、確認画面が表示されます。画面の指示に従って操作してください。

Bモード

B回線への着信だけを受けたいとき

- 発信／送信はB回線が使用されます。A回線の電話番号やメールアドレスでの発信／送信はできません。

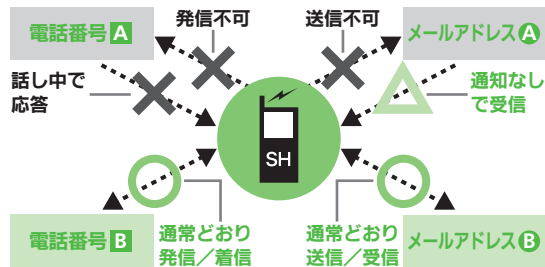

Bモードでは、次の利用が制限されます。

- インターネットは、A回線を使用します。（インターネット利用中の発信は、B回線で行えます。）
- S!ともだち状況／S!一斉トークは、利用できません。（A回線に切り替えることもできません。）

使いこなしチェック！

- 👉便利 ● モード切替時の操作用暗証番号の入力を省略したい ● モード名を変更したい ● 未使用モードの着信をマークで通知したい ● パケット接続時に確認画面を表示しない (P.1-26)



デュアルモード

A回線／B回線のどちらからの着信も受けたいとき

- 発信／送信時は、A回線(電話帳や履歴使用時には、情報内の回線)が優先的に使用されます。使用する回線を選んで発信／送信することもできます。

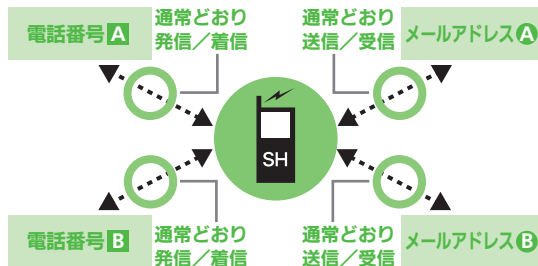

デュアルモードでは、目的に応じて回線を選択することもできます。

電話帳

A回線専用／B回線専用／両回線共用(デュアル)を設定できます。

メール送信

送信時に選択した回線(A回線／B回線)によって、相手に届くメールアドレスが変わります。

電話発信

発信時に選択した回線(A回線／B回線)によって、相手に届く発信者番号が変わります。

- 電話帳やメール、履歴などに回線を表すマークが表示されます。

モードを切り替える

① (長く)

② 操作用暗証番号入力

③ モード選択

- 「Bモード」を選んだときは、このあと確認画面が表示されます。

④ 「はい」

デュアルモードに設定したとき

操作によっては、次のような回線選択の画面が表示されます。利用する回線を選び を押してください。

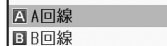

また、回線ごとの設定や登録が行えるときは、画面右下に回線を示すソフトキーが表示されます。 を押し、回線を選んでください。



- 上記以外にも回線を選ぶ操作が必要なときは、画面の指示に従って操作してください。

使いこなしチェック！

- 便利 ●回線を特定して着信を拒否したい ●デュアルモード時の利用回線を設定したい (P.1-26)



USB充電

USB充電を無効にしたい 【USB充電】	●→「ツール」→●→●→「外部接続」→「USB充電」→●→「無効」→●
-------------------------	-------------------------------------

インフォメーション

インフォメーションの履歴を利用したい 【インフォメーション】	【共通操作】●→「電話機能」→●→●→下記の操作 履歴を確認する 「インフォメーション」→●
	履歴を消去する 「インフォメーション」→●→●→「はい」→●

ショートカット

ショートカットの割り当てを変更したい 【移動】	●→番号選択→●→「移動」→●→移動先選択→●
ショートカットを初期化したい 【設定リセット】	●→番号選択→●→「設定リセット」→●→「はい」→●

デスクトップショートカット

■待受画面での操作

アイコンを整列したい 【アイコン整列】	●→●→「アイコン整列」→●→●→整列方法選択→● ●サイズによっては、ウィジェットも整列されることがあります。
アイコンの表示位置を変更したい 【配置を変更する】	●→●→でアイコン選択→●→「操作」→●→●→「配置を変更する」→●→表示位置変更→●

アイコンを前面／背面に移動したい 【前面へ／背面へ】	●→●→でアイコン選択→●→「操作」→●→「前面へ」／「背面へ」→●
アイコンをまとめて解除したい 【全部はがす／選択してはがす】	【共通操作】●→●→「一覧から操作」→●→「待受画面からはがす」→●→下記の操作 すべて解除する 「全部はがす」→●→●→「ショートカット」→シート選択→●→「はい」→● 複数選択して解除する 「選択してはがす」→●→●→「ショートカット」→アイコン選択→●(✓)→アイコン指定完了→●→「はい」→●
ポインタの速度を遅くしたい 【ポインタ速度設定】	●→●→「設定」→●→「ポインタ速度設定」→●→「遅い」→●

■シート

シート名を変更したい 【シート名変更】	【共通操作】●→●→「設定」→●→「シート設定」→●→「シート名変更」→●→下記の操作 シート名を変更する 変更するシート選択→●→シート名修正→● 変更したシート名をすべて元に戻す ●→「はい」→●
シートをロックしたい 【シートロック設定】	【共通操作】●→●→「設定」→●→「シート設定」→●→「シートロック設定」→●→操作用暗証番号入力→●→下記の操作 シートをロックする ロックするシート選択→●→「On」→● シートロッカー一時解除方法を変更する 「ロック解除方法」→●→「パスワードなし」→● ●●を押したあと、「●」を選び●を押すだけで、シートロックが一時解除できるようになります。



マナーモード

マナーモードの設定を変更したい 【マナーモード設定】	<p>[共通操作] (●) → 「設定」 (●) → 音・表示設定画面で「マナーモード設定」 (●) → 下記の操作</p> <p>利用モードを変更する モード選択 (●)</p> <p>各モードの設定内容を変更する モード選択 (●) → 設定項目選択 (●) → 各設定項目の操作</p> <p>●「通常モード」では変更できません。</p>
オリジナルのモードを作成したい 【オリジナルモード】	<p>(●) → 「設定」 (●) → 音・表示設定画面で「マナーモード設定」 (●) → 「オリジナルモード」 (●) → 設定項目選択 (●) → 各設定項目の操作</p>
モードの設定を初期化したい 【リセット】	<p>(●) → 「設定」 (●) → 音・表示設定画面で「マナーモード設定」 (●) → モード選択 (●) → 操作作用暗証番号入力 (●) → 「はい」 (●)</p>
マナーモード設定中に音声を出力するとき確認画面を表示しない 【音声出力確認画面】	<p>(●) → 「設定」 (●) → 音・表示設定画面で「マナーモード設定」 (●) → 「マナーモード」 (●) → 「音声出力確認画面」 (●) → 「表示しない」 (●)</p>

オーナー情報

オーナー情報送信時に送信する情報を変更したい 【オーナー情報送信設定】	<p>(●) → (0) → (●) → 「オーナー情報送信設定」 (●) → 項目選択 (●) (□/☑) → (●)</p>
オーナー情報をリセットしたい 【オーナー情報リセット】	<p>(●) → (0) → (●) → 「オーナー情報リセット」 (●) → 「はい」 (●)</p>

デュアルモード時に別回線のオーナー情報を確認したい
【Bへ切替/Aへ切替】

(●) → (0) → (●) → 「Bへ切替」/「Aへ切替」 (●)

電池残量表示

電池残量表示を変更したい
【ミニ電池表示】

(●) → 「設定」 (●) → 音・表示設定画面で「ディスプレイ設定」 (●) → 「ミニ電池表示」 (●) → 表示形式選択 (●)

●表示される数値は、あくまでも目安です。

ペールビュー

ペールビューの設定を変更したい 【ペールビュー】	<p>[共通操作] (●) → 「設定」 (●) → 音・表示設定画面で「ディスプレイ設定」 (●) → 「ペールビュー」 (●) → 下記の操作</p> <p>パターンを変更する 「パターン設定」 (●) → パターン選択 (●)</p> <p>パターンの大きさを変更する 「倍率設定」 (●) → 倍率選択または「アニメ」 (●)</p> <p>パターンの色を変更する 「カラー設定」 (●) → 項目選択 (●)</p> <p>濃度を変更する 「濃度設定」 (●) → 濃度選択 (●)</p> <p>●「濃度2」または「濃度3」を選んだときは、(●)を押す前に(●)を押すと、正面から見たときの見ばえ(濃度)を設定することができます。</p>
-----------------------------	---



ダブルナンバー

■全般

モード切替時の操作 暗証番号の入力を省略 したい 【暗証番号入力】	●→「設定」→●→☺「本体・メモ리카ード」 →「ダブルナンバー設定」→●→「暗証番号入 力」→●→「入力しない」→●→操作用暗証番 号入力→●
モード名を変更したい 【回線名/アイコン編集】	●→「設定」→●→☺「本体・メモ리카ード」 →「ダブルナンバー設定」→●→「回線名/ア イコン編集」→●→モード選択→●→回線名入 力→●→アイコン選択→●

■Aモード/Bモード

未使用モードの着信を マークで通知したい 【着信通知アイコン表示】	●→「設定」→●→☺「本体・メモ리카ード」 →「ダブルナンバー設定」→●→「着信通知ア イコン表示」→●→「表示する」→●
バケット接続時に確認 画面を表示しない 【バケット接続確認】	●→「設定」→●→☺「本体・メモ리카ード」 →「ダブルナンバー設定」→●→「バケット接 続確認」→●→「Off」→● ●Bモード設定時に有効です。

■デュアルモード

回線を特定して着信を 拒否したい 【回線別着信拒否】	●→「設定」→●→☺「本体・メモ리카ード」 →「ダブルナンバー設定」→●→「回線別着信 拒否」→●→回線選択→●→「拒否する」→●
デュアルモード時の利 用回線を設定したい 【利用回線設定】	●→「設定」→●→☺「本体・メモ리카ード」 →「ダブルナンバー設定」→●→「利用回線設 定」→●→設定項目選択→●

