

各部の名称	1-2
各部の名前とはたらき	1-2
電池パックの充電	1-4
電池パックを充電する	1-4
電源On/Off	1-6
電源を入れる/切る	1-6

画面とマークの見かた	1-7
画面の見かた	1-7
マークの見かた	1-9

1

準備／基礎知識



1 各部の名前とはたらき

準備／基礎知識

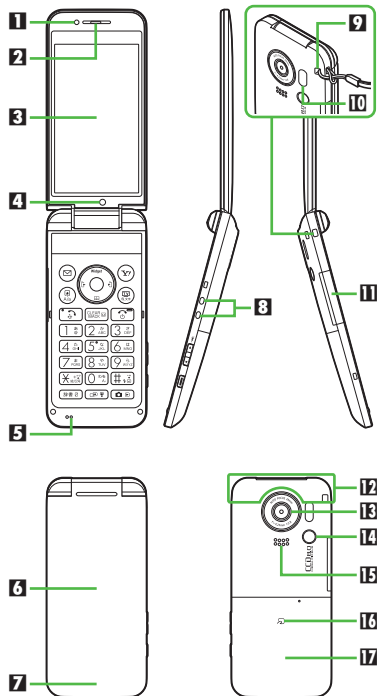

- ❶ 明るさセンサー部
- ❷ レシーバー（受話口）
- ❸ ディスプレイ
- ❹ インカメラ
- ❺ マイク（送話口）
- ❻ イルミディスプレイ
- ❼ スモールライト
- ❽ 充電端子
- ❾ ストラップ取り付け穴
- ❿ 赤外線ポート
- ⓫ 外部機器端子（端子キャップ付）
- ⓫ 通信用内蔵アンテナ
- ⓫ アウトカメラ（レンズカバー）
- ⓫ モバイルライト
- ⓫ スピーカー
- ⓫ 〻マーク
- ⓫ 電池カバー

明るさセンサー部／内蔵アンテナについて

- 感度に影響しますので、シールなどを貼ったり手で覆ったりしないでください。

端子キャップについて

- 通常は閉じたままでお使いください。

ストラップ取り付け穴について

- 金属製のストラップを取り付けると、受信感度に影響を与えることがあります。

ポジションについて

クローズポジション



2つ折りにした状態です。持ち運ぶときは、この状態にしてください。

オープンポジション



開いた状態です。ボタン操作や通話などはこの状態で行ってください。



待受画面でのボタンのはたらき

- () 内は、本書での表記です。
- ※印の機能は、キーショートカット設定で変更できます。

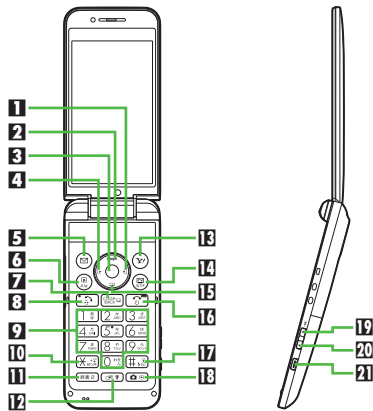
**1** マルチガイド右ボタン (☺)

着信履歴表示
[長く：赤外線通信On/Off※]

2 マルチガイド上ボタン (☺)

モバイルウィジェット操作画面表示
[長く：PCサイトブラウザメニュー表示※]

3 センターボタン (○)

メインメニュー表示
[長く：誤動作防止設定/解除]

4 マルチガイド左ボタン (☺)

発信履歴表示
[長く：Bluetooth® On/Off※]

5 メールボタン (☺)

メールメニュー表示
[長く：S!メール作成画面表示※]

6 ショートカット/A/aボタン (☺)

ショートカットリスト表示
[長く：ステータスアイコンリスト表示]

7 クリア/バックボタン (☺)

簡易留守録再生
[長く：簡易留守録設定/解除]

8 開始ボタン (☺)

全通話履歴表示
[長く：モード切替 (ダブルナンバー)]

9 ダイヤルボタン (0~9)

電話番号入力/クイックオペレーション
[長く：電話帳あ行 (1) ~ら行 (9) 、
わ行 (0) 表示]

10 *ボタン (✖)

「*」「+」「P」「?」「-」入力
[長く：S!もたぢ状況一覧表示]

11 辞書ボタン (☺)

スマートリンク辞書起動
[長く：ペールビュー設定/解除]

12 マルチジョブ機能/マナーボタン (☺)

モード切替
[長く：マナーモード設定/解除]

13 Yahoo!ケータイ・ボタン (☺)

Yahoo!ケータイ接続
[長く：ファミリンクリモコン起動※]

14 テレビ/文字ボタン (☺)

テレビ起動
[長く：メニュー切替画面表示]

15 マルチガイド下ボタン (☺)

電話帳呼び出し
[長く：プロフィール交換※]

16 電源/終了ボタン (☺)

待受画面表示切替
[長く：電源Off]

17 #ボタン (☺)

「#」入力
[長く：マナーモード設定/解除]

18 カメラボタン (☺)

カメラ起動
[長く：画像レビュー起動]

サイドボタン

19 音量大ボタン (▶)

【オープン/クローズ (長く)】 スポットライト点灯

20 音量小ボタン (◀)

【オープン】 ガイド行表示/非表示

21 シャッターボタン (▶)

【オープン (長く)】 カメラ起動
【クローズ】 イルミディスプレイ表示切替

マルチガイドボタン/サイドボタンの表記について

- 本書ではマルチガイドボタン/サイドボタンを、次のように表記しています。

☺または☺を押すとき	☺
☺または☺を押すとき	☺
☺☺☺☺のいずれかを押すとき	☺☺☺☺
▶または▶を押すとき	▶▶



1

電池パックを充電する

電池パックを本機に取り付けて充電します。

海外での充電について

- 海外での充電に起因するトラブルについては、当社では責任を負いかねますのであらかじめご了承ください。

ACアダプタで充電する

ソフトバンク指定のACアダプタ「ZTDAA1」（オプション品）を使用して充電します。

- 本書内「ACアダプタ」は、この指定品を指しています。
- 充電中は、ACアダプタや本機があたたくることがあります。

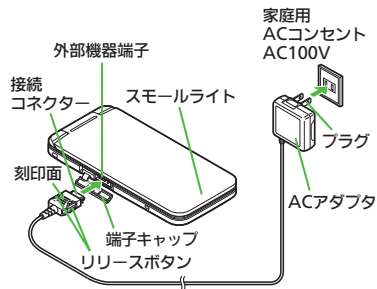

- 1 外部機器端子の端子キャップを矢印の方向に開く

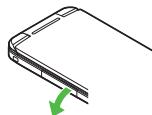

- 2 ACアダプタの接続コネクタを本機に差し込む

- 接続コネクタは刻印面を上にして、水平に「カチッ」と音がするまで、しっかりと差し込みます。

- 3 ACアダプタのプラグを起こし、家庭用ACコンセントに差し込む

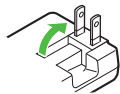

- 充電が始まり、スマールライトが赤色で点灯します。
- スマールライトが消灯すれば、充電は完了です。

- 4 プラグを家庭用ACコンセントから抜く

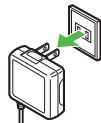

- ひねらずまっすぐに抜いてください。

- 5 本機から接続コネクタを取り外す

- リリースボタンを押さえながら、まっすぐに引き抜いてください。

- 6 プラグと端子キャップを元の状態に戻す

スマールライトが点滅しているとき

- 電池パックの異常か寿命のため、充電できていません。新しい電池パックと交換してください。

ACアダプタ利用時のご注意

- 充電するとき以外、プラグは倒してください。また、コードを強く引っ張ったり、ねじったりしないでください。断線の原因となります。



パソコンと接続して充電する

オプション品のUSBケーブルでパソコンと接続すれば、本機の電源が入っているときにパソコンのUSB端子からの電力で充電できます。

- パソコンには、あらかじめUSBドライバ(サイトからダウンロード)をインストールしておいてください。
- 電源が入っていないときは充電できません。
- USBハブを利用しているときは、充電できないことがあります。

USB充電を無効にするとき

- ➡「ツール」➡●➡●➡「外部接続」
➡「USB充電」➡●➡「無効」➡●

シガーライター充電器で充電する

オプション品のシガーライター充電器を使用して充電します。

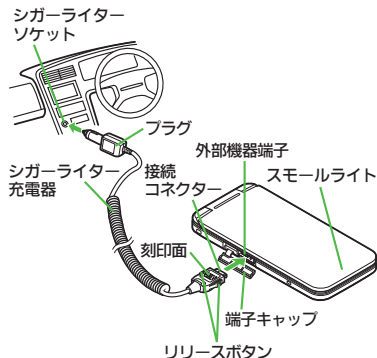
**1 外部機器端子の端子キャップを開く****2 シガーライター充電器の接続コネクタを本機に差し込む**

- 接続コネクタは刻印面を上にして、水平に「カチッ」と音が鳴るまで、しっかりと差し込みます。

3 シガーライターソケットにプラグを差し込む**4 自動車のエンジンをかける**

- 充電が始まり、スモールライトが赤色で点灯します。
- スモールライトが消灯すれば、充電は完了です。

5 プラグをシガーライターソケットから抜く**6 本機から接続コネクタを取り外す**

- リリースボタンを押さえながら、まっすぐに引き抜いてください。

7 端子キャップを元の状態に戻す**シガーライター充電器利用時のご注意**

- シガーライター充電器の電源は、自動車のキースイッチに連動していますが、自動車の種類によっては、連動しないことがあります。自動車から離れたときは、電源が切れていることを確認してください。
- シガーライター充電器を卓上ホルダーに接続しないでください。故障の原因となることがあります。
- 炎天下で高温になった自動車内では、充電しないでください。



1 電源を入れる／切る

準備／基礎知識

電源を入れる

はじめて電源を入れたときの操作を説明します。

1 (長く)

- 「しばらくお待ちください」と表示されるまで押します。

2 メニュー選択

本書は、「標準メニュー」を選んだ状態での操作方法を説明しています。本書を有効に利用したい方は、「標準メニュー」を選ぶことをおすすめします。



- お客様の情報（オーナー情報）の入力画面が表示されます。

3 名前（姓）入力

▶ 名前（名）入力

- 以降もメニュー切替画面を表示するかどうか、確認画面が表示されます。

4 「はい」 / 「いいえ」



待受画面

- 「いいえ」を選んだときは、次回 1 を行うだけで、待受画面が表示されるようになります。

USIMカードを取り付けずに電源を入れたとき

- 画面にメッセージが表示されたままになります。このとき、本機は使用できません。

ネットワーク自動調整について

はじめて、(1)、(2)、(3)、(4)などのボタンを押したときは、ネットワーク自動調整の確認画面が表示されます。

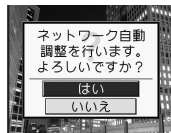

- 次の操作を行うと日付／時刻が設定され、メールやYahoo!ケータイなどネットワークを利用するサービスや、テレビなどが利用できるようになります。

1 「はい」

▶ ネットワーク自動調整開始

2 (長く)

電源を切る

1 (長く)

- 終了画面が表示されたあと、画面が消灯します。



画面の見かた

待受画面について

待受画面は次のようなしくみになっています。

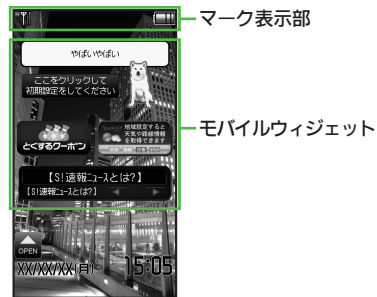

- 以降の待受画面では、必要な場合を除きモバイルウィジェットなどのアイコン表示は省略しています。

マークの意味を確認する

現在表示されているマークの意味を確認することができます。
(ステータスアイコンリスト)

① (長く)

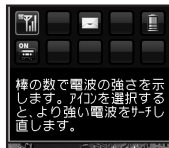

- 現在表示されているマークが拡大表示され、選択しているマークの意味が表示されます。
- (長く)でマークを選ぶと、それぞれのマークの意味が表示されます。
- (長押し)を押すと関連する機能が実行されるものもあります。(例：電池レベル→バッテリーメーター)

インフォメーションについて

電話に出なかったり、メール着信があるなど、下部にインフォメーションが表示されます。



インフォメーション画面

- お知らせ内容(「新着メール」など)と件数が表示されます。お知らせ内容を選び(長押し)を押すと、内容を確認できます。

インフォメーションの履歴を確認するとき



●(長押し)→「電話機能」→(長押し)→「インフォメーション」→(長押し)

インフォメーションの履歴を削除するとき

●(長押し)→「電話機能」→(長押し)→「インフォメーション」→(長押し)→(長押し)→「はい」→(長押し)



ソフトキーについて

画面下部に表示される文字は、左から順に
、、を押したときに操作できる内容を示しています。

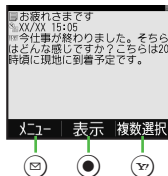



画面自動消灯について

通話中や操作をしない状態が続くと、電池パックの消耗を抑えるため、自動的に画面表示が消えます。(パネルセーブ)

- 消灯した画面を点灯するときは、何かボタン(通話中のときは以外)を押します。(押したボタンは、画面点灯用としてだけはたらぎます。)

バックライトについて

- 画面が自動消灯する前に画面表示が暗くなります。
- 画面が見えづらいときは、～を押すとバックライトが点灯します。(押したボタンの動作が行われますので、ご注意ください)
- 通話時は、バックライトの消灯は行われず、すぐに画面表示が消えます。

イルミディスプレイについて

イルミディスプレイを利用して、クローズポジションのまま、時間や日付、電波状態などを確認できます。

イルミディスプレイを表示する

1 クローズポジションで
イルミディスプレイ消灯時に

- イルミディスプレイが点灯します。
- このあとを押すたびにイルミディスプレイの表示が切り替わります。



マークの見かた

ディスプレイのマークの見かた

- デュアルモード設定時、マークによっては回線を表すマークが右下に表示されます。

■常時点灯しているマーク



1		3Gサービス圏内
		GSMサービス圏内
		国際ローミング中
2		電波状態※1
3		電池レベル※2

※1 棒の数が多いほど電波状態が良好です。

※2 パネル点灯時などには、一時的に%表示されます。電池残量の%表示は、あくまでも目安です。

■機能の動作を示すマーク



1		S!アプリ起動中※
		S!アプリ一時停止中※
		音楽再生中
		テレビ録画中（本体）
		テレビ録画中（メモ리카ード）
2		メモ리카ード取り付け済
		メモ리카ードアクセス中
		メモ리카ード読み込み中
		メモ리카ードフォーマット中
		テレビ録画／視聴予約表示
3		方位計方角
4		音楽再生中（Bluetooth®利用時）
5		マルチジョブ機能利用中

※ S!アプリによっては、ゴールドのマークで表示されることがあります。

■お知らせのためのマーク

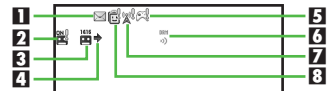

1		未読メールあり
		未読配信レポートあり
2		用件録音あり（簡易留守録設定中）
		用件録音あり（簡易留守録未設定時）
3		留守番電話サービス伝言あり
4		非利用回線着信／メール受信あり
5		S!アプリ／ウィジェット通知あり
6		コンテンツ・キー受信あり
7		S!情報チャンネル未読情報あり
8		ソフトウェア更新結果あり
		S!速報ニュース未読あり
3		S!ともだち状況通知未読あり／登録要求中

■警告のためのマーク



1		メール空き容量不足
2		送信失敗メールあり
3		メモ리카ード使用不可能／接触不良



■ 通信関連のマーク

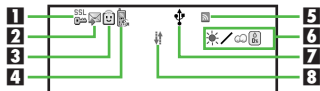

1		SSL対応の画面表示中※1
2		パケット通信利用中
3		メール受信
		メール送信
4		S!ともだち状況接続中
		位置情報測位中※2
5		ソフトウェア更新中
6		RSSフィード対応サイト表示中
7		お天気アイコン

7		USBケーブル接続中
		USB通信中
		赤外線通信接続中
		赤外線送受信中
		Bluetooth®通信待機中
		Bluetooth®通信中(複数のとき「)
		Bluetooth®通話中
		ICデータ通信中
8		S!電話帳バックアップ通信中
		PCサイトブラウザ使用中
		赤外線通信待機中

※1 モバイルウィジェット利用中は、表示されません。

※2 位置情報の送信中に点滅表示されます。

■ 本機の設定を示すマーク

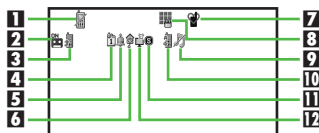

1		電波Offモード設定中
2		簡易留守録設定中
3		転送電話/留守番電話サービス設定中(「呼出なし」)※
4		カレンダー/予定リスト設定中(アラームOn)
		カレンダー/予定リスト設定中(アラームOff)

5		アラーム設定中
6		時報設定中
7		マナーモード設定中
		運転中モード設定中
8		オリジナルモード設定中
		ボールビュー設定中
9		誤動作防止設定中
		ICカードロック中
10		着信音量サイレント設定中
		着信音量ステップトーン設定中
11		パイププレート設定中
		自動応答/リモートモニタモード設定中
12		シークレットモード設定中(「表示する」)
		キー操作ロック設定中(即時)
		お目覚めTV設定中

※ TVコールを転送設定しただけのときは、マークは表示されません。

