

SoftBank 930SH

User Guide 取扱説明書



SoftBank

はじめに

このたびは、「SoftBank 930SH」をお買い上げいただき、まことにありがとうございます。

- SoftBank 930SHをご利用の前に、「使い方ガイド」および「取扱説明書（本書）」をご覧ください。正しくお取り扱いください。
- ご契約の内容により、ご利用になれるサービスが限定されます。

SoftBank 930SHは、3G方式とGSM方式に対応しております。

ご注意

- 本書の内容の一部でも無断転載することは禁止されております。
- 本書の内容は将来、予告無しに変更することがございます。
- 本書の内容については万全を期しておりますが、万一ご不審な点や記載漏れなどお気づきの点がございましたらお問い合わせ先（☎P.14-40）までご連絡ください。
- 乱丁、落丁はお取り替えいたします。

本書の最新版は、ソフトバンクのホームページからダウンロードできます。

<http://mb.softbank.jp/mb/r/support/930sh/>

本書の構成

本機をお使いになるための準備や基礎的な知識、基本的な共通操作をまとめて説明しています。必ずお読みください。

本機の代表的な機能を、章単位でまとめて説明しています。お使いになりたい機能の章をお読みください。

本機で利用できるその他の便利なツールやサービスについて説明しています。

本機のセキュリティを強化する機能について説明しています。

データ通信やパソコン接続、データのバックアップについて説明しています。

本機の表示や音、ネットワークなどの設定について説明しています。

本機についての資料や各種情報、索引をまとめています。

準備／基礎知識	1
共通操作	2
電話	3
メール	4
インターネット	5
テレビ	6
カメラ／静止画編集	7
メディアプレイヤー／S!アプリ	8
ツール	9
コミュニケーションサービス	10
セキュリティ	11
通信／バックアップ	12
共通設定	13
資料／付録	14



ご注意

本書は、基本にお買い上げ時の状態での操作方法を説明しています。設定を変更されていたり、他の機能が動作しているときなどは、動作が異なったり、動作しないことがあります。あらかじめご了承ください。また、本書内の画面は実際の画面表示とは異なりますので、ご了承ください。操作の目安としてご利用ください。

機能の探しかた P.ii

本書の見かた P.iv

目次／付属品 P.vi

パラパラ めくって探す

本機でできることを
見つけましょう。

各誌面の内容は説明のための
サンプルです。実際の誌面と
は異なります。

ページの隅には機能やサービス名などを記載
しています。気になる言葉を探しましょう。



- 項目の開始ページでは、上の例のように大きく機能やサービス名などを記載しています。以降のページでは小さく記載しています。

章の始まりには、扉ページが付いています。
区切りの目安にしましょう。

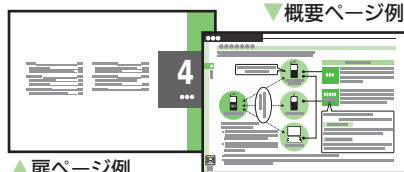

▲ 扉ページ例

- 章の冒頭などには、その章で説明する機能やサービスの内容をまとめた概要ページがあります。ここで全体像をつかんでください。（一部ない章もあります。）

説明ページのレイアウトはいくつかのパターンに分かれています。それぞれのパターンの意味を覚えておけば、必要な箇所だけを読むことができます。

● 基本操作パターン

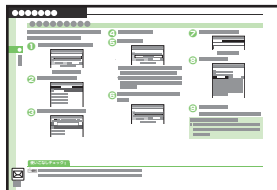

機能やサービスの基本操作を説明しているページです。章の前半にあります。

- 上記パターンのほか、各機能やサービスで動作がおかしいときなどに確認する「こんなときは」が各章末にあります。（一部ない章もあります。）

● 応用操作パターン



機能やサービスの応用的な操作を説明しているページです。章の後半にあります。

● 設定操作パターン

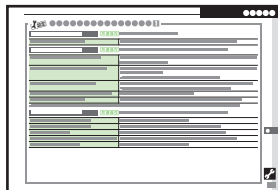

全般的な設定を説明しているページです。「共通設定」の章にあります。

全体像が一覧できる「目次」と、章内の内容がわかる「章目次」を活用しましょう。



▲目次

- 「目次」には、ページ隅の機能やサービス名が記載されています。また、各章の扉ページに入っている「章目次」は、章内の内容が詳しく記載されています。目的に応じて使い分けてください。

用語と目的で引ける2つの「索引」で目的の機能や用語をすばやく見つけましょう。



▲用語索引

- 本機内の用語があいうえお順に並んでいる「用語索引」と、「閲覧する」「保存する」などの目的別にまとめた「目的別索引」を「資料/付録」の章に掲載しています。ご活用ください。

メニューなどの項目の意味や操作を調べるときは、「メニュー一覧」がおすすめです。



- 「資料/付録」の章の「メニュー一覧」は、本機のメニュー構造に沿って、各項目の掲載ページを記載しています。操作中に気になる項目があれば、ここから説明ページが確認できます。

画面に表示されるマークの意味を知りたいときは、「画面の見かた」をご覧ください。



- 「準備/基礎知識」の章にある「画面の見かた」では、ディスプレイに表示されるマークの意味を、ジャンル別に掲載しています。知らないマークが表示されたときに確認しましょう。

目的の機能や用語を探す

いろいろな方法で、検索が行えます。

各誌面の内容は説明のためのサンプルです。実際の誌面とは異なります。

表示やマークの意味を探す

気になる項目やマークを調べましょう。

各誌面の内容は説明のためのサンプルです。実際の誌面とは異なります。

本書の見かた P.iv

目次/付属品 P.vi

基本操作パターン

各機能の基本操作を画面を中心にやさしく説明しています。

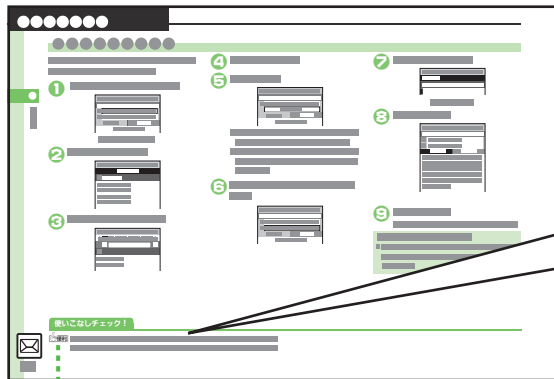

くわしい仕様を知りたいとき

「資料/付録」の章の「仕様」をご覧ください。文字数、件数や時間など、詳細な仕様を確認することができます。



「使いこなしチェック!」を活用しましょう

このページで説明している機能に関する主な応用操作を紹介しています。この機能をもっと使いこなしたい方におすすめです。

応用操作パターン

各機能の応用操作をボタン操作を中心に簡単に説明しています。



共通操作

あとに続くサブタイトルの操作に共通する操作を示しています。この共通操作を行ったあと、続けてサブタイトルの操作を行ってください。



便利 この機能のいろいろな応用操作をしたいとき

設定操作パターン

本機の共通設定操作を表形式で説明しています。

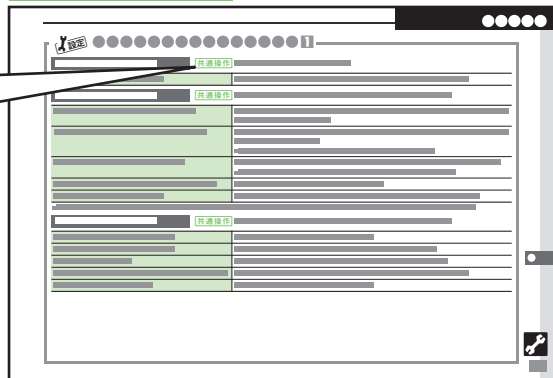

共通操作

表内の各操作に共通する操作を示しています。この共通操作を行ったあと、続けて表内の操作を行ってください。



こんなときは

動作がおかしいときの確認や対応の方法などを説明しています。



よくある疑問や事例を記載しています。

操作にあたってのご注意

- 本書は、特にことわりがない限り、本機を開いた状態（オープンポジション： P.1-2）で、待受画面（ P.1-6）からの操作を中心に説明しています。

本書の構成	i
機能の探しかた	ii
本書の見かた	iv
目次／付属品	vi
安全上のご注意	viii
Safety Precautions	xx

1 準備／基礎知識

各部の名称	1-2
電池パックの充電	1-4
電源On/Off	1-6
画面の見かた	1-7
機能呼び出し	1-10
モーションコントロール	1-14
マナーについて	1-16
暗証番号	1-17
その他の基礎知識	1-18
ダブルナンバー	1-19
便利な機能	1-22
こんなときは	1-24

2 共通操作

共通操作	2-2
文字サイズ	2-3
待受ウィンドウ	2-4
壁紙	2-6
きせかえアレンジ/S!おなじみ操作	2-7
音・パイプ・ライト	2-8
文字入力	2-9
ユーザー辞書	2-14
スマートリンク辞書	2-15
検索	2-17

ちょこっとメモ	2-18
電話帳登録	2-19
電話帳利用	2-22
データフォルダ	2-23
メモリカード	2-26
便利な機能	2-28
こんなときは	2-36

3 電話

電話	3-2
音声電話	3-3
TVコール	3-5
着テコ	3-7
スピードダイヤル	3-8
通話情報確認	3-9
オプションサービス	3-10
便利な機能	3-12
こんなときは	3-21

4 メール

メール	4-2
メール送信	4-4
メール受信/確認	4-8
メール管理/利用	4-10
チャットフォルダ	4-13
メールグループ	4-14
PCメール	4-15
便利な機能	4-18
こんなときは	4-32

5 インターネット

インターネット	5-2
Yahoo!ケータイ	5-3
PCサイトブラウザ	5-4
画面操作	5-5
ブックマーク/画面メモ	5-7
RSSフィード	5-8
便利な機能	5-9
こんなときは	5-16

6 テレビ

デジタルTV	6-2
TVプレイヤー	6-8
録画/視聴予約	6-10
便利な機能	6-11
こんなときは	6-17

7 カメラ/静止画編集

カメラ	7-2
静止画撮影	7-4
動画撮影	7-5
画像レビュー	7-6
特殊撮影	7-7
静止画編集	7-9
静止画プリント	7-13
便利な機能	7-14
こんなときは	7-18

8 メディアプレイヤー/S!アプリ

メディアプレイヤー	8-2
音楽再生	8-5
動画再生	8-6
音楽/動画管理	8-7
S!アプリ	8-8
便利な機能	8-9
こんなときは	8-14

9 ツール

ツール	9-2
カレンダー/予定リスト	9-4
アラーム	9-8
お目覚めTV	9-10
電卓	9-12
マネー積算メモ	9-13
おサイフケータイ®	9-14
見せかけコール	9-17
ストップウォッチ	9-18
キッチンタイマー	9-19
世界時計	9-20
時報	9-21
ドキュメントビューア	9-22
メモ帳	9-23
ボイスレコーダー	9-24
バーコード読み取り	9-25
QRコード作成	9-26
名刺読み取り	9-27
文字読み取り	9-28
S!速報ニュース	9-29
S!情報チャンネル	9-30

電子ブック	9-31
便利な機能	9-32
こんなときは	9-46

10 コミュニケーションサービス

コミュニケーションサービス	10-2
S!タウン/S!ループ	10-3
S!ともだち状況	10-4
S!一斉トーク	10-7
ちかチャット	10-9
ブログツール	10-10
便利な機能	10-11
こんなときは	10-13

11 セキュリティ

使用禁止/制限	11-2
顔認証	11-4
便利な機能	11-6

12 通信/バックアップ

赤外線通信	12-2
ICデータ通信	12-5
Bluetooth®	12-7
パソコン接続	12-10
バックアップ	12-11
S!電話帳バックアップ	12-13
便利な機能	12-15
こんなときは	12-18

13 共通設定

日時設定	13-2
ディスプレイ/キー設定	13-3

着信/音設定	13-5
通信設定	13-6
初期化	13-8

14 資料/付録

USIMカード	14-2
電池パック	14-4
ソフトウェア更新	14-5
故障かな?	14-6
文字入力用ボタン	14-8
ポケベルコード	14-10
区点コード	14-11
お天気アイコン	14-17
仕様	14-18
メニュー一覧	14-24
索引	14-31
保証書/アフターサービス	14-39
お問い合わせ先	14-40

付属品

■電池パック (SHBCC1)

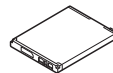



- 付属品/オプション品については、お問い合わせ先 (☎P.14-40) までご連絡ください。
- 充電器/イヤホンマイクは、ソフトバンクが指定したオプション品を使用してください。

安全上のご注意







ご使用前に、この「安全上のご注意」をよくお読みのうえ、正しくお使いください。また、お読みになったあとは大切に保管してください。

- ここに示した注意事項は、お使いになる人や、他人への危害、財産への損害を未然に防ぐための内容を記載していますので、必ずお守りください。
- 本製品の故障、誤動作または不具合などにより、通話などの機会を逸したために、お客様、または第三者が受けられた損害につきましては、当社は責任を負いかねますのであらかじめご了承ください。

次の表示の区分は、表示内容を守らず、誤った使用をした場合に生じる危害や損害の程度を説明しています。内容をよく理解したうえで本文をお読みください。

 危険	この表示は、取り扱いを誤った場合、「死亡または重傷を負う危険が切迫して生じることが想定される」内容です。
 警告	この表示は、取り扱いを誤った場合、「死亡または重傷を負う可能性が想定される」内容です。
 注意	この表示は、取り扱いを誤った場合、「傷害を負う可能性が想定される場合および物的損害のみの発生が想定される」内容です。

次の絵表示の区分は、お守りいただく内容を説明しています。内容をよく理解したうえで本文をお読みください。

 禁止	禁止(してはいけないこと)を示します。
 分解禁止	分解してはいけないことを示します。
 水濡れ禁止	水がかかる場所で使用したり、水に濡らしたりしてはいけないことを示します。
 濡れ手禁止	濡れた手で扱ってはいけないことを示します。
 指示	指示に基づく行為の強制(必ず実行していただくこと)を示します。
 電源プラグを抜く	電源プラグをコンセントから抜いていただくことを示します。

本機、電池パック、USIMカード、充電器（オプション品）、メモリカード（オプション品）の取り扱いについて（共通）

⚠ 危険

本機に使用する電池パック・充電器（オプション品）・卓上ホルダー（オプション品）は、ソフトバンクが指定したものを使用してください。指定品以外のものを使用した場合は、電池パックの漏液・発熱・破裂・発火や、充電器の発熱・発火・故障などの原因となります。



指示

分解・改造・ハンダ付けなどお客様による修理をしないでください。火災、けが、感電などの事故または故障の原因となります。また、電池パックの漏液・発熱・破裂・発火などの原因となります。電話機の改造は電波法違反となり、罰則の対象となります。



分解禁止

濡らさないでください。水やペットの尿などの液体が入ったときに、濡れたまま放置したり、濡れた電池パックを充電すると、発熱・感電・火災・けが・故障などの原因となります。使用場所、取り扱いにご注意ください。



水濡れ禁止

高温になる場所（火のそば、暖房器具のそば、直射日光の当たる場所、炎天下の車内など）で充電・使用・放置しないでください。

機器の変形・故障や電池パックの漏液・発熱・発火・破裂の原因となります。また、ケースの一部が熱くなり、やけどなどの原因となることがあります。



禁止

本機に電池パックを取り付けたり、充電器を接続する際、うまく取り付けや接続ができないときは、無理に行わないでください。電池パックや端子の向きを確かめてから、取り付けや接続を行ってください。

電池パックを漏液・発熱・破裂・発火させるなどの原因となります。



禁止

⚠ 警告

本機・電池パック・充電器を、加熱調理機器（電子レンジなど）・高压容器（圧力釜など）の中に入れたり、電磁調理器（IH調理器）の上に置いたりしないでください。

電池パックの漏液・発熱・破裂・発火や、本機と充電器の発熱・発煙・発火・故障などの原因となります。



禁止

プロパンガス、ガソリンなどの引火性ガスや粉塵の発生する場所（ガソリンスタンドなど）では、必ず事前に本機の電源をお切りください。

また、充電もしないでください。ガスに引火する恐れがあります。ガソリンスタンド構内などでおサイフケータイ[®]対応携帯電話をご利用になる際は、電源を切った状態で使用してください。（ICカードロックを設定されている場合は、ロックを解除した上で電源をお切りください。）



指示

落としたり、投げたりして、強い衝撃を与えないでください。

電池パックの漏液・発熱・破裂・発火や火災・感電・故障などの原因となります。



禁止

使用中、充電中、保管時に、異音・発煙・異臭など、今までと異なることに気づいたときは、次の作業を行ってください。

1. コンセントやシガーライターソケットから充電器を持ってプラグを抜いてください。
 2. 本機の電源を切ってください。
 3. やけどやけがに注意して、電池パックを取り外してください。
- 異常な状態のまま使用すると、火災や感電などの原因となります。



指示

充電端子や外部機器端子、メモリカードスロットに水やペットの尿などの液体や導電性異物（鉛筆の芯や金属片、金属製のネックレス、ヘアピンなど）が触れないようにしてください。また内部に入れないようにしてください。

ショートによる火災や故障などの原因となります。



禁止

注意

ぐらついた台の上や傾いた所など、不安定な場所に置かないでください。落下して、けがや故障などの原因となります。パイプレタ設定中は、特にご注意ください。



禁止

乳幼児の手の届かない場所に保管してください。誤って飲み込んだり、けがなどの原因となります。



指示

子供が使用する場合は、保護者が取り扱い方を教えてください。使用中においても、指示どおりに使用しているかをご確認ください。けがなどの原因となります。



指示

電池パックの取り扱いについて**危険**

電池パックのラベルに記載されている表示により、電池の種類を確認した上で、ご利用・処分をしてください。

火の中に投下しないでください。電池パックを漏液・破裂・発火させるなどの原因となります。



禁止

釘を刺したり、ハンマーでたたいたり、踏みつけたり、強い衝撃を与えないでください。

電池パックを漏液・発熱・破裂・発火させるなどの原因となります。



禁止

電池パックの端子に、針金などの金属類を接触させないでください。また、導電性異物（鉛筆の芯や金属片、金属製のネックレス、ヘアピンなど）と一緒に電池パックを持ち運んだり保管したりしないでください。電池パックを漏液・発熱・破裂・発火させるなどの原因となります。



禁止

電池パック内部の液が眼の中に入ったときは、こすらず、すぐにきれいな水で洗い流し、ただちに医師の診察を受けてください。



指示

失明などの原因となります。

警告

電池パック内部の液が皮膚や衣服に付着した場合は、ただちに本機の使用をやめ、きれいな水で洗い流してください。皮膚に傷害を起こすなどの原因となります。



指示

所定の充電時間を超えても充電が完了しない場合は、充電を中止してください。電池パックを漏液・発熱・破裂・発火させるなどの原因となります。



指示

電池パックの使用・充電・保管時に、異臭・発熱・変色・変形など、今までと異なることに気づいたときは、やけどやけがに注意して電池パックを取り外し、さらに火気から遠ざけてください。異常な状態のまま使用すると、電池パックを漏液・発熱・破裂・発火させるなどの原因となります。



指示

注意

不要になった電池パックは、一般のゴミと一緒に捨てないでください。端子にテープなどを貼り、個別回収に出すか、最寄りの「ソフトバンクショップ」へお持ちください。電池を分別している市町村では、その規則に従って処理してください。



禁止

本機の取り扱いについて**警告**

自動車、バイク、自転車などの乗り物の運転中には使用しないでください。交通事故の原因となります。乗り物を運転しながら携帯電話を使用することは、法律で禁止されており、罰則の対象となります。運転者が使用する場合は、駐停車が禁止されていない安全な場所に止めてからご使用ください。



禁止

モバイルライトの発光部を人の目に近づけて点灯発光しないでください。視力障害の原因となります。また、目がくらんだり、驚いたりしてけがなどの事故の原因となります。



禁止

注意事項:

当製品に使用のモバイルライト光源LEDは、指定されていない調整等の操作を意図的に行った場合、眼の安全性を超える光量を放出する可能性がありますので分解しないでください。修理は、指定のサービスステーションに限定されています。

EN60825-1:1994 A1:2002 & A2:2001

クラス 1 LED製品

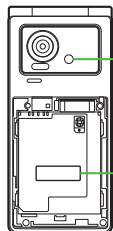

モバイルライト

CAUTION-CLASS 1M
LED RADIATION WHEN OPEN
DO NOT VIEW DIRECTLY WITH
OPTICAL INSTRUMENTS

■モバイルライト光源LED特性

- 連続発光
- 波長
白: 400-700nm
- 最大出力
白: 240 μ W(内部1.2mW)

高精度な制御や微弱な信号を取り扱う電子機器の近くでは、本機の電源を切ってください。



指示

電子機器が誤動作するなどの影響を与える場合があります。

※ご注意ください!電子機器の例

補聴器・植え込み型心臓ペースメーカ・植え込み型除細動器・その他の医用電気機器・火災報知器・自動ドア・その他の自動制御機器など

航空機内では本機の電源を切ってください。



指示

電源が自動的に入る設定(アラーム機能など)をしている場合は、設定を解除してから電源を切ってください。

航空機の安全に支障をきたす恐れがあります。航空機内で携帯電話の電源を入れることは、法律で禁止されており、罰則の対象となります。

心臓の弱い方は、着信時のバイブレーション(振動)や着信音量の設定に注意してください。



指示

心臓に影響を与える恐れがあります。

屋外で使用中に雷が鳴りだしたら、ただちに電源を切って屋内などの安全な場所に移動してください。



指示

落雷や感電の原因となります。

赤外線ポートを目に向けて送信しないでください。



禁止

目に影響を与える可能性があります。

モーションコントロール操作時は、周りの安全を確認したうえで、本機をしっかりと握り、強く振りすぎないでください。



禁止

人や物に当たり、けがなどの事故や故障および破損の原因となります。

⚠ 注意

車両電子機器に影響を与える場合は使用しないでください。



指示

本機を自動車内で使用すると、車種によりまれに車両電子機器に影響を与え、安全走行を損なう恐れがあります。

本機の使用により、皮膚に異常が生じた場合は、ただちに使用をやめて医師の診察を受けてください。



指示

本機では材料として金属などを使用しています。お客様の体質や体調によっては、かゆみ・かぶれ・湿疹などが生じることがあります。(使用材料: P.14-18)

本機に磁気カードなどを近づけたり、挟んだりしないでください。



禁止

キャッシュカード・クレジットカード・テレホンカード・フロッピーディスクなどの磁気データが消えてしまうことがあります。

ストラップなどを持って本機をふり回さないでください。



禁止

本人や周囲の人に当たり、ストラップが切れたりして、けがなどの事故や故障および破損の原因となります。

本機を長時間ご使用になる場合、特に高温環境では熱くなることがありますので、ご注意ください。



指示

長時間肌にふれたまま使用していると、低温やけどになる恐れがあります。

着信音が鳴っているときや、本機でメロディを再生しているときなどは、スピーカーに耳を近づけないでください。



禁止

難聴になる可能性があります。

本機を開閉する際は、指やストラップなどを挟まないようご注意ください。
けがなどの事故や破損の原因となります。



指示

デジタルテレビを視聴するときは、充分明るい場所で、画面からある程度の距離を空けてご使用ください。
視力低下につながる可能性があります。



指示

イヤホンを使用するときは音量に気をつけてください。
長時間使用して難聴になったり、突然大きな音が出て耳をいためたりする原因となります。



指示

充電器（オプション品）の取り扱いについて

警告

充電中は、ぐらついた台の上や傾いた所など、不安定な場所に置かないでください。
落下して本機が外れたり、故障などの原因となります。



禁止

充電中は、布や布団でおおったり、包んだりしないでください。
熱がこもって火災や故障などの原因となります。



禁止

指定以外の電源・電圧で使用しないでください。

指定以外の電源・電圧で使用すると、火災や故障などの原因となります。

- ACアダプタ（オプション品）：AC100V～240V（家庭用交流コンセント専用）
- シガーライター充電器（オプション品）：DC12V・24V（マイナスアース車専用）

また、海外旅行用として、市販されている「変圧器」は使用しないでください。火災・感電・故障の原因となります。



禁止

長時間使用しない場合は、充電器を持ってプラグをコンセントから抜いてください。

感電・火災・故障の原因となります。



電源プラグを抜く

シガーライター充電器（オプション品）のヒューズが切れたときは、必ず指定のヒューズに交換してください。

指定以外のヒューズを使用すると、火災や故障の原因となります。指定のヒューズに関しては、シガーライター充電器の取扱説明書でご確認ください。



指示

万一、水やペットの尿などの液体が入った場合は、ただちにコンセントや、シガーライターソケットから充電器を持ってプラグを抜いてください。
感電や発煙、火災の原因となります。



電源プラグを抜く

プラグにほこりがついたときは、充電器を持ってプラグをコンセントから抜いて、乾いた布などでふき取ってください。

火災の原因となります。



指示

シガーライター充電器（オプション品）は、マイナスアース車専用です。プラスアース車には絶対に使用しないでください。
火災などの原因となります。



禁止

充電器をコンセントに差し込むときは、卓上ホルダーの端子および充電器のプラグや端子に導電性異物（鉛筆の芯や金属片、金属製のネックレス、ヘアピンなど）が触れないように注意して、確実に差し込んでください。

感電・ショート・火災などの原因となります。



指示

濡れた手で充電器のプラグを抜き差ししないでください。

感電・故障などの原因となります。



濡れ手禁止

雷が鳴り出したら、充電器には触れないでください。

感電などの原因となります。



禁止

注意

お手入れの際は、コンセントやシガーライターソケットから、必ず充電器を持ってプラグを抜いてください。
感電などの原因となります。



電源プラグを抜く

充電器をコンセントやシガーライターソケットから抜くときは、コードを引っ張らず、充電器を持ってプラグを抜いてください。

コードを引っ張るとコードが傷つき、感電や火災などの原因となります。



指示

ACアダプタ（オプション品）をコンセントに接続しているときは、引っ掛けるなど強い衝撃を与えないでください。

けがや故障の原因となります。



禁止

通電中は卓上ホルダー（オプション品）の充電端子に長時間触れないでください。

低温やけどになる恐れがあります。



禁止

医用電気機器近くでの取り扱いについて

ここで記載している内容は、「医用電気機器への電波の影響を防止するための携帯電話端末等の使用に関する指針」（電波環境協議会 [平成9年4月]）に準拠、ならびに「電波の医用機器等への影響に関する調査報告書」（平成13年3月「社団法人電波産業会」）の内容を参考にしたものです。



警告

植え込み型心臓ペースメーカーおよび植え込み型除細動器を装着されている場合は、ペースメーカー等の装着部位から22cm以上離して携行および使用してください。

電波により植え込み型心臓ペースメーカーおよび植え込み型除細動器の作動に影響を与える場合があります。



指示

自宅療養など医療機関の外で、植え込み型心臓ペースメーカーおよび植え込み型除細動器以外の医用電気機器を使用される場合には、電波による影響について個別に医用電気機器メーカーなどに確認してください。

電波により医用電気機器の作動に影響を与える場合があります。



指示

医療機関などでは、以下を守ってください。本機の電波により医用電気機器に影響を及ぼすおそれがあります。



指示

- 手術室・集中治療室（ICU）・冠状動脈疾患監視病室（CCU）には、本機を持ち込まないでください。
- 病棟内では、本機の電源を切ってください。電源が自動的に入る設定（アラーム機能など）をしている場合は、設定を解除してから電源を切ってください。
- ロビーなど、携帯電話の使用を許可された場所であっても、近くに医用電気機器があるときは本機の電源を切ってください。
- 医療機関が個々に使用禁止、持ち込み禁止などの場所を定めている場合は、その医療機関の指示に従ってください。

満員電車などの混雑した場所にいるときは、本機の電源を切ってください。付近に植え込み型心臓ペースメーカーおよび植え込み型除細動器を装着されている方がいる可能性があります。電源が自動的に入る設定（アラーム機能など）をしている場合は、設定を解除してから電源を切ってください。

電波により、植込み型心臓ペースメーカーおよび植込み型除細動器が誤動作するなどの影響を与える場合があります。



指示

お願いとご注意

ご利用にあたって

- 事故や故障などにより本体／メモ리카ードに登録したデータ(電話帳・画像・サウンドなど)や設定した内容が消失・変化した場合の損害につきましては、当社は責任を負いかねますのであらかじめご了承ください。大切な電話帳などのデータは、控えをとっておかれることをおすすめします。
- 本機は、電波を利用しているため、特に屋内や地下街、トンネル内などでは電波が届きにくくなり、通話やデジタルテレビ視聴が困難になることがあります。また、通話・デジタルテレビ視聴中に電波状態の悪い場所へ移動すると、通話やデジタルテレビ映像が急に途切れることがありますので、あらかじめご了承ください。
- 本機を公共の場所でご利用いただくときは、周囲の人たちの迷惑にならないようにご注意ください。
- 本機は電波法に定められた無線局です。したがって、電波法に基づく検査を受けていただくことがあります。あらかじめご了承ください。
- 一般の電話機やテレビ、ラジオなどをお使いになっている近くで本機を使用すると、雑音が入るなどの影響を与えることがありますので、ご注意ください。
- メモ리카ード(市販)をご利用になるときは、あらかじめメモ리카ードの取扱説明書をよくお読みになり、安全に正しくご使用ください。

● 傍受(ぼうじゅ)にご注意ください。

本機は、デジタル信号を利用した傍受されにくい商品ですが、電波を利用している関係上、通常の手段を超える方法をとられたときには第三者が故意に傍受するケースもまったくないとはいえません。この点をご理解いただいたうえで、ご使用ください。

■ 傍受とは、無線連絡の内容を第三者が別の受信機で故意または偶然に受信することです。

- 本機を他人に使わせたり譲渡する目的で海外へ持ち出す場合は、輸出許可が必要になることがあります。旅行や出張時に本人が使用する目的で日本から持ち出し持ち帰る場合には許可は不要です。米国輸出規制により本機をキューバ、イラン、朝鮮民主主義人民共和国、スーダン、シリアへ持ち込むためには米国政府の輸出許可が必要です。

お取り扱いについて

- 本機は防水仕様ではありません。水に濡らしたり、湿度の高い場所に置かないでください。
 - 雨の日にバッグの外のポケットに入れたり、手に持って歩かないでください。
 - エアコンの吹き出し口に置かないでください。急激な温度変化により結露し、内部が腐食する原因となります。
 - 洗面所などでは衣服に入れしないでください。ポケットなどに入れて、身体をかがめたりすると、洗面所に落としたり、水で濡らす原因となります。
 - 海辺などに持ち出すときは、海水がかかったり直射日光があたらないように、バッグなどに入れてください。
 - 汗をかいた手で触ったり、汗をかいた衣服のポケットに入れしないでください。手や身体の汗が本機の内部に浸透し、故障の原因となることがあります。
- 本機の電池/パックを長い間外していたり、電池残量のない状態で放置したりすると、お客様が登録・設定した内容が消失または変化してしまうことがありますので、ご注意ください。なお、これらに關しまして発生した損害につきましては、当社は責任を負いかねますので、あらかじめご了承ください。
- 本機は温度:5℃~35℃、湿度:35%~85%の範囲でご使用ください。
- 極端な高温や低温環境、直射日光のあたる場所でのご使用、保管は避けてください。
- カメラ部分に、直射日光が長時間あつると、内部のカラーフィルターが変色して、画像が変色することがあります。

- 端子が汚れていると接触が悪くなり、充電不十分の原因となりますので、汚れたときは、端子を乾いた布、綿棒などでふいてください。
- お手入れは、乾いた柔らかい布などでふいてください。また、アルコール、シンナー、ベンジンなどを用いると色があせたり、文字が薄くなったりすることがありますので、ご使用にならないでください。
- 本機のディスプレイを堅い物でこすったり、傷つけないようご注意ください。
- 無理な力がかからないようにお取り扱いください。故障やけがの原因となります。
 - スポーツやスカートのポケットに入れたまま、しゃがみこんだり椅子などに座らないでください。特に厚い生地の衣服のときはご注意ください。
 - カバンなどに入れるときは、重たい物の下にならないように十分ご注意ください。
- イヤホンマイク端子に指定品以外のものは、取り付けないでください。誤動作を起こしたり、破損することがあります。
- 電池パックを取り外すときは、必ず電源を切ってから取り外してください。データの登録やメールの送信等の動作中に電池パックを取り外さないでください。データの消失・変化・破損などの恐れがあります。
- メモリカードの使用中は、メモリカードを取り外したり、本機の電源を切ったりしないでください。データの消失・故障の原因となります。
- 歩行中は、周囲の音が聞こえなくなるほど、音量を上げないでください。事故の原因となります。
- 卓上ホルダー（オプション品）は自動車内で使用しないでください。振動により、故障の原因となります。

機能制限について

本機を機種変更／解約したり、長期間使用しなかったときは、次の機能が利用できなくなります。

- カメラ、メディアプレイヤー、S1アプリ、テレビ

モバイルカメラについて

- カメラ機能は、一般的なマラルを守ってご使用ください。
- 大切なシーンを撮影されるときは、必ず試し撮りを行い、画像を表示して正しく撮影されていることをご確認ください。
- 撮影が禁止されている場所では撮影しないでください。

著作権等について

肖像権について

- 他人から無断で写真を撮られたり、撮られた写真を無断で公表されたり、利用されたりすることがないように主張できる権利が肖像権です。肖像権には、誰にでも認められている人格権と、タレントなど経済的利益に着目した財産権（パブリシティ権）があります。したがって、勝手に他人やタレントの写真を撮って公開したり、配布したりすることは違法行為となりますので、適切なカメラ機能のご使用を心がけてください。

著作権について

- 音楽、映像、コンピュータ・プログラム、データベースなどは著作権法により、その著作物および著作権者の権利が保護されています。こうした著作物を複製することは、個人的にまたは家庭内で使用する目的でのみ行うことができません。この目的を超えて、権利者の了解なくこれを複製（データ形式の変換を含む）、改変、複製物の譲渡、ネットワーク上での配信などを行うと、「著作権侵害」「著作人権侵害」として損害賠償の請求や刑事処罰を受けることがあります。本製品を使用して複製などをなされる場合には、著作権法を遵守のうえ、適切なご使用を心がけていただきますよう、お願いいたします。また、本製品にはカメラ機能が搭載されていますが、本カメラ機能を使用して記録したものに付きましても、上記と同様の適切なご使用を心がけていただきますよう、お願いいたします。

本機に搭載のソフトウェアは著作物であり、著作権、著作人権などをはじめとする著作権等の権利が含まれており、これらの権利は著作権法により保護されています。ソフトウェアの全部または一部を複製、修正あるいは改変したり、ハードウェアから分離したり、逆アセンブル、逆コンパイル、リバースエンジニアリング等は行わないでください。第三者にこのような行為をさせることも同様です。

動画の撮影／再生の技術には「MPEG-4」が使われています。

This product is licensed under the MPEG-4 Visual Patent Portfolio License for the personal and non-commercial use of a consumer to (i) encode video in compliance with the MPEG-4 Video Standard ("MPEG-4 Video") and/or (ii) decode MPEG-4 Video that was encoded by a consumer engaged in a personal and non-commercial activity and/or was obtained from a licensed video provider. No license is granted or implied for any other use.

Additional information may be obtained from MPEG LA.

See <http://www.mpegla.com>.

This product is licensed under the MPEG-4 Systems Patent Portfolio License for encoding in compliance with the MPEG-4 Systems Standard, except that an additional license and payment of royalties are necessary for encoding in connection with (i) data stored or replicated in physical media which is paid for on a title by title basis and/or (ii) data which is paid for on a title by title basis and is transmitted to an end user for permanent storage and/or use. Such additional license may be obtained from MPEG LA, LLC.

See <http://www.mpegla.com> for additional details.



本機は、RSA Security Inc.のRSA® BSAFE™ソフトウェアを搭載しています。RSAはRSA Security Inc.の登録商標です。BSAFEはRSA Security Inc.の米国およびその他の国における登録商標です。

この製品では、株式会社アプリケーションズがJava™ アプリケーションの実行速度が速くなるように設計したJBlend™が搭載されています。



Powered by JBlend™.

Copyright 1997-2008 Aplix Corporation.
All rights reserved.

JBlendおよびJBlendに関連する商標は、日本およびその他の国における株式会社アプリケーションズの商標または登録商標です。

JavaおよびJavaに関連する商標は、米国およびその他の国における米国Sun Microsystems, Inc.の商標または登録商標です。



microSDHC™, microSD™, miniSD™はSD Card Associationの商標です。

NetFront®

本製品はインターネットブラウザおよびSMILプレーヤとして、株式会社ACCESSのNetFront BrowserおよびNetFront SMIL Playerを搭載しています。
Copyright© 1996-2008 ACCESS CO., LTD.
ACCESS, NetFrontは株式会社ACCESSの日本またはその他の国における商標または登録商標です。
本製品の一部分にIndependent JPEG Groupが開発したモジュールが含まれています。

IrSimple™, IrSS™およびIrSimpleShot™は、Infrared Data Association®の商標です。

Bluetooth® is a trademark of the Bluetooth SIG, Inc.



The Bluetooth word mark and logos are owned by the Bluetooth SIG, Inc. and any use of such marks by Sharp is under license. Other trademarks and trade names are those of their respective owners.

Bluetooth®は、米国Bluetooth SIG, Inc.の登録商標です。

本機のBluetooth®機能の周波数帯では、電子レンジなどの産業・科学・医療用機器や、工場の製造ライン等で使用されている構内無線局、アマチュア無線局など(以下、「他の無線局」と略す)が運用されています。他の無線機器との電波干渉を防止するため、下記の事項に注意してご使用ください。

- 1 Bluetooth®機能を使用する前に、近くで同じ周波数帯を使用する「他の無線局」が運用されていないことを目視で確認してください。
 - 2 万一、Bluetooth®機能の使用にあたり、本機と「他の無線局」との間に電波干渉の事例が発生した場合には、速やかに使用場所を変えるか、Bluetooth®機能の使用を停止（電波の発射を停止）してください。
 - 3 その他不明な点やお困りのことが起きたときには、次の連絡先へお問い合わせください。
- 連絡先：ソフトバンク お客様センター**
ソフトバンク携帯電話から 157 (無料)
(一般電話からおかけの場合、「お問い合わせ先」(P.14-40)を参照してください。)

この無線機器は、2.4GHz帯を使用します。変調方式としてFH-SS変調方式を採用し、干渉距離は10m以下です。

2.4FH1

Microsoft, PowerPoint, Excelは、米国Microsoft Corporationの米国及びその他の国における登録商標です。

Powered by Mascot Capsule®/Micro3D Edition™
Mascot Capsule® is a registered trademark of HI Corporation
©2002-2008 HI Corporation. All Rights Reserved.

FeliCaはソニー株式会社が開発した非接触ICカードの技術方式です。

FeliCaはソニー株式会社の登録商標です。

☞は、フェリカネットワークス株式会社の登録商標です。

FeliCa is a contactless IC card technology developed by Sony Corporation.

FeliCa is a trademark of Sony Corporation.

「おサイフケータイ」は、株式会社NTTドコモの登録商標です。

QRコードは株式会社デンソーウェーブの登録商標です。



**ADOBE
FLASH
ENABLED**

本製品はAdobe Systems IncorporatedのAdobe® Flash® Lite™ テクノロジーを搭載しています。
Adobe Flash Lite Copyright © 2003-2007
Adobe Systems Incorporated. All rights reserved.

Adobe, Flash, およびFlash Lite はAdobe Systems Incorporated (アドビシステムズ社) の米国ならびにその他の国における登録商標または商標です。

スマートリンク、パールビュー、お目覚めTVはシャープ株式会社の登録商標または商標です。

picxel



ドキュメントビューアは、Picxel Technologiesにより実現しています。

Picxel, Picxel Powered, Picxel Viewer, Picxel File Viewer, Picxel Document Viewer, Picxel PDF ViewerまたはPicxelキューブロゴはPicxel Technologiesの商標または登録商標です。

着うた[®]、着うたフル[®]は、株式会社ソニー・ミュージックエンタテインメントの登録商標です。

BookSurfingは株式会社セルシス、株式会社ボイジャー、株式会社インフォシティの登録商標です。

「ジーニアスマバイル英和辞典」©2005-2008 Taishukan

「ジーニアスマバイル和英辞典」©2005-2008 Taishukan

「明鏡モバイル国語辞典」©2005-2008 Taishukan

- 「ウィキペディア (Wikipedia)」はGNU Free Documentation Licenseに従って利用することができます。
- 「ジーニアス英和辞典MX.net」
©KONISHI Tomoshichi, MINAMIDE Kosei & Taishukan, 2008
- 「ジーニアス和英辞典MX.net」
©KONISHI Tomoshichi, MINAMIDE Kosei & Taishukan, 2008
- 「明鏡国語辞典MX.net」
©KITAHARA Yasuo & Taishukan, 2008
- 「イミダス百科」©集英社
- 「日本大百科全書(ニッポニカ)」 「デジタル大辞典」
「プログレッシブ英和中辞典」
「プログレッシブ和英中辞典」©小学館
- 「Hot Pepper Pockets」は株式会社リクルートの登録商標です。

PhotoSolid[®]、FaceSolid[™]は株式会社モルフォの商標または登録商標です。

SOFTBANK およびソフトバンクの名称、ロゴは日本国およびその他の国におけるソフトバンク株式会社の登録商標または商標です。

「Yahoo!」および「Yahoo!」「Y!」のロゴマークは、米国Yahoo! Inc.の登録商標または商標です。

CP8 PATENT

TVコール、S! アプリ、きせかえアレンジ、ムービー写メール、写メール、テルモジ、インプットメモリ、ちかチャット、マルチジョブ、S! メール、テコレメール、フィーリングメール、S! 情報チャンネル、S! タウン、S! ループ、PC サイトブラウザ、お天気アイコン、S! 速報ニュース、S! 電話帳バックアップ、S! 斉トーク、S! ともち状況、生活アプリ、S! おなじみ操作、S! ミュージックコネクト、PC メール、ダブルナンバー、着デコ、安心遠隔ロックはソフトバンクモバイル株式会社の登録商標または商標です。

その他の記載している会社名、製品名は各社の登録商標または商標です。

携帯電話機の比吸収率 (SAR) について

この機種【9305SH】の携帯電話機は、国が定めた電波の人体吸収に関する技術基準に適合しています。

この技術基準は、人体頭部のそばで使用する携帯電話機などの無線機器から送出される電波が人間の健康に影響を及ぼさないよう、科学的根拠に基づいて定められたものであり、人体頭部に吸収される電波の平均エネルギー量を表す比吸収率 (SAR: Specific Absorption Rate) について、これが2W/kg※の許容値を超えないこととしています。この許容値は、使用者の年齢や身体の大きさに関係なく十分な安全率を含んでおり、世界保健機関 (WHO) と協力関係にある国際非電離放射線防護委員会 (ICNIRP) が示した国際的なガイドラインと同じ値になっています。

すべての機種の携帯電話機は、発売開始前に、電波法に基づき国の技術基準に適合していることの証明 (技術基準適合証明) を受ける必要があります。この携帯電話機【9305SH】も財団法人テレコムエンジニアリングセンターから技術基準適合証明を受けており、SARは0.672W/kgです。この値は、技術基準適合証明のために財団法人テレコムエンジニアリングセンターによって取得されたものであり、国が定めた方法に従い、携帯電話機の送信電力を最大にして測定された最大の値です。個々の製品によってSARに多少の差異が生じることもありますが、いずれも許容値を満足しています。また、携帯電話機は、携帯電話基地局との通信に必要な最低限の送信電力になるよう設計されているため、実際に通話している状態では、通常SARはより小さい値となります。

SARについて、さらに詳しい情報をお知りになりたい方は、下記のホームページをご参照ください。

総務省のホームページ
<http://www.tele.soumu.go.jp/j/e/e/index.htm>

社団法人電波産業会のホームページ
<http://www.arib-emf.org/initiation/sar.html>

※技術基準については、電波法関連省令 (無線設備規則第14条の2) で規定されています。

「ソフトバンクのボディ SARポリシー」について

※ボディ (身体) SARとは：携帯電話機本体を身体に装着した状態で、携帯電話機にイヤホンマイク等を装着して連続通話をした場合の最大送信電力時での比吸収率 (SAR) のことです。

※比吸収率 (SAR)：6分間連続通話状態で測定した値を掲載しています。当社では、ボディSARに関する技術基準として、米国連邦通信委員会 (FCC) の基準および欧州における情報を掲載しています。詳細は「米国連邦通信委員会 (FCC) の電波ばく露の影響に関する情報」[欧州における電波ばく露の影響に関する情報]をご参照ください。

※※※身体装着の場合：一般的な携帯電話の装着法として身体から1.5センチに距離を保ち携帯電話機の背面を身体に向ける位置で測定試験を実施しています。電波ばく露要件を満たすためには、身体から1.5センチの距離に携帯電話を固定出来る装着具を使用し、ベルトクリップやホルスター等には金属部品の含まれていないものを選んでください。

ソフトバンクのホームページからも内容をご確認いただけます。
<http://www.softbankmobile.co.jp/ja/info/public/emf/emf02.html>

「米国連邦通信委員会 (FCC) の電波ばく露の影響に関する情報」
 米国連邦通信委員会の指針は、独立した科学機関が定期的かつ周到に科学研究を行った結果策定された基準に基づいています。この許容値は、使用者の年齢や健康状態にかかわらず十分に安全な値となっています。携帯電話機から送出される電波の人体に対する影響は、比吸収率 (SAR: Specific Absorption Rate) という単位を用いて測定します。FCCで定められているSARの許容値は、1.6W/kgとなっています。測定試験は機種ごとにFCCが定めた基準で実施され、下記のとおり本取扱説明書の記載に従って身体に装着した場合は0.478W/kgです。

身体装着の場合：この携帯電話機【9305SH】では、一般的な携帯電話の装着法として身体から1.5センチに距離を保ち携帯電話機の背面を身体に向ける位置で測定試験を実施しています。FCCの電波ばく露要件を満たすためには、身体から1.5センチの距離に携帯電話を固定出来る装着具を使用し、ベルトクリップやホルスター等には金属部品の含まれていないものを選んでください。

上記の条件に該当しない装着具は、FCCの電波ばく露要件を満たさない場合もあるので使用を避けてください。比吸収率 (SAR) に関するさらに詳しい情報をお知りになりたい方は下記のホームページを参照してください。

Cellular Telecommunications & Internet Association (CTIA) のホームページ
<http://www.phonefacts.net> (英文のみ)

「欧州における電波ばく露の影響に関する情報」
 この携帯電話機【9305SH】は無線送受信機器です。本品は国際指針の推奨する電波の許容値を超えないことを確認しています。この指針は、独立した科学機関である国際非電離放射線防護委員会 (ICNIRP) が策定したものであり、その許容値は、使用者の年齢や健康状態にかかわらず十分に安全な値となっています。携帯電話機から送出される電波の人体に対する影響は、比吸収率 (SAR: Specific Absorption Rate) という単位を用いて測定します。携帯電話機におけるSAR許容値は2W/kgで、身体に装着した場合のSARの最高値は0.372W/kg*です。

SAR測定の際には、送信電力を最大にして測定するため、実際に通話している状態では、通常SARはより小さい値となります。これは、携帯電話機は、通信に必要な最低限の送信電力で基地局との通信を行うように設計されているためです。世界保健機関は、モバイル機器の使用に関して、現在の科学情報では人体への悪影響は確認されていないと表明しています。また、電波の影響を抑えたい場合には、通話時間を短くすること、または携帯電話機を顔や身体から離して使用することが出来るハンズフリー用機器の利用を推奨しています。さらに詳しい情報をお知りになりたい場合には世界保健機関のホームページをご参照ください。(http://www.who.int/emf) (英文のみ)

*身体に装着した場合の測定試験はFCCが定めた基準に従って実施されています。値は欧州の条件に基づいたものです。

Safety Precautions







Read safety precautions before using headset.

- Observe precautions to avoid injury to self or others, or damage to property.
- SoftBank is not liable for any damages resulting from use of this product.

These labels indicate the degree of risk from improper use. Make sure you thoroughly understand their meanings before reading on.

 DANGER	Great risk of death or serious injury from improper use
 WARNING	Risk of death or serious injury from improper use
 CAUTION	Risk of serious injury or damage to property from improper use

These symbols indicate prohibited or compulsory actions. Make sure you thoroughly understand their meanings before reading on.

 Prohibited	Prohibited actions
 Do Not Disassemble	Disassembly prohibited
 Avoid Liquids Or Moisture	Exposure to liquids prohibited
 Do Not Use Wet Hands	Use with wet hands prohibited
 Compulsory	Compulsory actions
 Disconnect Power Source	Unplug Charger from outlet

Handset, Battery, USIM Card, Charger (Sold Separately) & Memory Card (Sold Separately)

DANGER

Use specified battery, Charger (sold separately) and Desktop Holder (sold separately) only.

Non-specified equipment use may cause battery to leak, overheat, burst or ignite, and may cause Charger to overheat, ignite, malfunction, etc.



Compulsory

Do not disassemble, modify or solder handset or related hardware.

May cause fire, injury, electric shock or malfunction. Battery may leak, overheat, burst or ignite.
Modifying handsets is prohibited by the Radio Law and subject to a penalty.



Do Not Disassemble

Do not expose handset or related hardware to liquids.

Do not leave handset or related hardware wet after exposure to water, pet urine, etc., and do not charge wet battery. May cause overheating, electric shock, fire, injury or malfunction. Use them in an appropriate place properly.



Avoid Liquids Or Moisture

Do not charge battery in or expose handset or related hardware to extreme heat (e.g., near fire or sources of heat, in direct sunlight, inside vehicles, etc.).

May cause warping/malfunction; battery may leak, overheat, ignite or burst. Handset or related hardware may become hot to the touch, leading to burn injuries, etc.



Prohibited

Do not force battery/Charger into handset. Check the direction and retry.

Battery may leak, overheat, burst, ignite, etc.



Prohibited

WARNING

Do not place handset, battery or Charger in/on ovens, microwave ovens, pressure cookers, induction stoves or other cooking appliances.

Battery may leak, overheat, burst or ignite. Handset/Charger may overheat, emit smoke, ignite, malfunction, etc.



Prohibited

Keep handset off and Charger disconnected near gas stations or places with fire/explosion risk.

Handset use near petrochemicals or other flammables may cause fire/explosion; turn handset off before using Osaifu-Keitai® at gas stations (cancel IC Card Lock beforehand).



Compulsory

Do not apply strong shocks or impacts.

Do not drop/throw handset or related hardware. Battery may leak, overheat, burst or ignite, resulting in fire, electric shock, malfunction, etc.



Prohibited

If there is unusual sound/odor, smoke or any other abnormality:

Continued use may cause fire, electric shock, etc.; grasp plug to disconnect Charger, turn off handset, then remove battery, being careful not to burn or injure yourself.



Compulsory

Keep liquids (water, pet urine, etc.) or conductive material (pencil lead, metallic strip, metal jewelry, etc.) away from charging terminals, External Device Port or Memory Card Slot.

May cause short circuit, resulting in fire, malfunction, etc.



Prohibited

CAUTION

Do not place handset or related hardware on unstable surfaces.

Handset or related hardware may fall, resulting in injury, malfunction, etc.; be especially careful when Vibration is set.



Prohibited

Keep handset and related hardware out of infants' reach.

Infants may choke from swallowing handset or related hardware or be injured, etc.



Compulsory

Safety Precautions

If your child is using handset and related hardware, explain all instructions and supervise usage.

Misuse may cause injury, etc.



Compulsory

Battery

! DANGER

Read battery label to confirm battery type; use/dispose of battery accordingly.

Do not dispose of battery in fire.

Battery may leak, burst, ignite, etc.



Prohibited

Do not damage battery (with a nail, hammer, foot, etc.) or subject it to strong impacts or shocks.

Battery may leak, overheat, burst, ignite, etc.



Prohibited

Keep wire or other metal objects away from battery terminals. Do not carry/store battery with conductive material (pencil lead, metallic strip, metal jewelry, etc.).

Battery may leak, overheat, burst, ignite, etc.



Prohibited

If battery fluid gets in eyes, do not rub; rinse with water and consult a doctor immediately.

Eyes may be severely damaged.



Compulsory

! WARNING

If battery fluid contacts skin or clothes, discontinue handset use and rinse with clean water immediately.

May cause skin damage.



Compulsory

If battery does not charge properly, stop trying.

Battery may leak, overheat, burst, ignite, etc.



Compulsory

If there is abnormal odor, excessive heat, discoloration or distortion, remove battery, being careful not to burn or injure yourself. Avoid fire sources.

Continued use may cause battery to leak, overheat, burst, ignite, etc.



Compulsory

! CAUTION

Do not dispose of an exhausted battery with ordinary refuse.

Tape over battery terminals before disposal. Take battery to a SoftBank Shop, or follow the local disposal regulations.



Prohibited

Handset

! WARNING

Do not use Mobile Light near people's faces.

Eyesight may be temporarily affected leading to accidents.



Prohibited

CAUTION:

Use of controls, adjustments or performance of procedure other than those specified herein may result in hazardous radiation exposure. As the emission level from Mobile Light LED used in this product is harmful to the eyes, do not attempt to disassemble the cabinet. Servicing is limited to qualified servicing station only.

EN60825-1:1994 A1:2002 & A2:2001

CLASS 1
LED Product

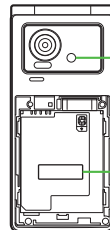

Mobile Light

CAUTION-CLASS 1M
LED RADIATION WHEN OPEN
DO NOT VIEW DIRECTLY WITH
OPTICAL INSTRUMENTS

■ Mobile Light LED Properties

- Emission Duration: Continuous
- Wavelength
White: 400 - 700 nm
- Maximum Emission Output
White: 240 μ W (1.2 mW inside handset)

Do not use handset while driving or cycling.

Accidents may result.

Phone use while driving or cycling is prohibited by law and subject to a penalty; park in a legal parking space beforehand.



Prohibited

Turn handset power off near electronic devices that employ high precision control systems or weak signals.

May cause electronic malfunctions, etc. Be especially careful near the following devices:

Hearing aids, implanted pacemakers/defibrillators and other electronic medical equipment; fire alarms, automatic doors and other automatic control devices.



Compulsory

Turn handset power off before boarding aircraft.

Cancel the setting that turns handset power on automatically (alarm, etc.) beforehand.

Handset use may impair aircraft operation. Turning on handset power aboard aircraft is prohibited by law and subject to a penalty.



Compulsory

Users with a heart condition should adjust ringtone Vibration and Volume as needed.

May cause heart damage.



Compulsory

If thunder is heard while outdoors, turn power off; find cover.

There is a risk of lightning strike or electric shock.



Compulsory

Do not look into Infrared Port during infrared transmissions.

Eyesight may be affected.



Prohibited

Confirm there is ample space for Motion Control use; hold handset firmly and shake it gently.

Handset may slip, resulting in injury or breakage.



Prohibited

**CAUTION****Do not use handset when it may affect a vehicle's electronic equipment.**

Handset use inside vehicles may cause electronic equipment to malfunction, resulting in accidents.



Compulsory

If you experience any skin irritation associated with handset use, discontinue handset use and consult a doctor.

Metal and other materials may cause skin irritation, rashes, or itchiness depending on your physical condition.



Compulsory

Keep handset away from magnetic cards, etc.

Data on bank cards, credit cards, telephone cards, floppy disks, etc. may be lost.



Prohibited

Do not swing handset by strap.

May harm self or others; strap may break, resulting in injury or handset malfunction/breakage.



Prohibited

Handset may become hot while in use, especially at high temperature.

Prolonged contact with skin may cause burn injuries.



Compulsory

Always maintain some distance from Speaker while ringtones, music or other handset sounds play.

Excessive volume may damage ears or hearing.



Prohibited

Keep fingers, straps, etc. outside when opening/closing handset.

May cause injury, breakage, etc.



Compulsory

Watch TV from a distance in good light.

Watching in poor light or too close may affect eyesight.



Compulsory

Moderate handset volume when using Headphones.

Excessive volume may damage ears or hearing.



Compulsory

Charger (Sold Separately)

WARNING

Do not charge battery on unstable surfaces.

Handset may fall and disconnect from Charger or malfunction, etc.



Prohibited

Do not cover/wrap Charger while charging.

Charger may overheat, resulting in fire, malfunction, etc.



Prohibited

Use only the specified voltage.

Non-specified voltages may cause fire, malfunction, etc.



Prohibited

- AC Charger (sold separately):
AC 100V-240V Input
- In-Car Charger (sold separately; use in negative earth vehicles only):
DC 12V/24V Input

Do not use power adapters. Using Charger with step-up/step-down transformer may cause fire, electric shock or malfunction.

Leave Charger unplugged during periods of disuse; grasp plug to disconnect it.

May cause electric shock, fire or malfunction.



Disconnect Power Source

Use only the specified fuse for In-Car Charger (sold separately).

Non-specified fuse may cause fire or malfunction. See In-Car Charger manual for details.



Compulsory

If liquids (water, pet urine, etc.) seep inside Charger, grasp plug and disconnect it immediately.

May cause electric shock, smoke or fire.



Disconnect Power Source

If plug is dusty, grasp it and disconnect Charger, then clean with a dry cloth.

Fire may result.



Compulsory

Do not use In-Car Charger (sold separately) in positive earth vehicles.

May cause fire, etc. Use in negative earth vehicles only.



Prohibited

Plug Charger firmly into the outlet, keeping the plug and Charger/Desktop Holder charging terminals away from conductive material (pencil lead, metallic strip, metal jewelry, etc.).

May cause electric shock, short circuit, fire, etc.



Compulsory

Do not touch Charger plug with wet hands.

May cause electric shock, malfunction, etc.



Do Not Use Wet Hands

Do not touch Charger if thunder is heard.

May cause electric shock, etc.



Prohibited

CAUTION

Grasp plug and disconnect Charger before cleaning.

May cause electric shock, etc.



Disconnect Power Source

Always grasp plug (not cord) to disconnect Charger.

Pulling the plug by cord may damage cord, causing electric shock, fire, etc.



Compulsory

Do not subject AC Charger (sold separately) to strong shocks or impacts while it is plugged into the outlet.

May cause malfunction or injury.



Prohibited

Do not touch Desktop Holder charging terminals while it is connected to the outlet.

May cause burn injuries.



Prohibited

Handset Use & Electronic Medical Equipment

This section is based on "Guidelines on the Use of Radio Communications Equipment such as Cellular Telephones and Safeguards for Electronic Medical Equipment" (Electromagnetic Compatibility Conference, April 1997) and "Report of Investigation of the Effects of Radio Waves on Medical Equipment, etc." (Association of Radio Industries and Businesses, March 2001).

WARNING

Persons with implanted pacemaker/defibrillator should keep handset more than 22 cm away.

Radio waves may interfere with implanted pacemakers or defibrillators.



Compulsory

If you intend to use electronic medical equipment other than implanted pacemaker/defibrillator outside medical facilities, consult the vendor on radio wave effects.

Radio waves may interfere with electronic medical equipment.



Compulsory

Observe these rules inside medical facilities to avoid effects of radio waves on electronic medical equipment:

- Do not enter an operating room or an Intensive or Coronary Care Unit while carrying a handset.
- Keep handset off in hospitals; cancel the setting that turns handset power on automatically (alarm, etc.) beforehand.
- Even in lobbies or other places where handset use is permitted, keep handset off near electronic medical equipment.
- Obey medical facility rules on mobile phone use.



Compulsory

Turn handset off in crowds or trains where persons with implanted pacemaker/defibrillator may be near; cancel the setting that turns handset power on automatically (alarm, etc.) beforehand.

Radio waves may interfere with implanted pacemakers or defibrillators causing such devices to malfunction.



Compulsory

General Notes

General Use

- SoftBank is not liable for any damages resulting from accidental loss/alteration of files saved on handset/Memory Card. Keep separate copies of Phone Book entries, etc.
- Handset transmissions/TV signal reception may be disrupted inside buildings, tunnels or underground, or when moving into/out of such places.
- Use handset without disturbing others.
- Handsets are radios as stipulated by the Radio Law. Under the Radio Law, handsets must be submitted for inspection upon request.
- Handset use near landlines, TVs or radios may cause interference.
- For proper use of Memory Card (sold separately), read the manual beforehand.
- **Beware of eavesdropping.**

Because this service is completely digital, the possibility of signal interception is greatly reduced. However, some transmissions may be overheard.

Eavesdropping

Deliberate/accidental interception of communications constitutes eavesdropping.

- An export license may be required to carry the handset into other countries if it is to be used by or transferred to another person. However, no such license is required when you take the handset abroad for personal use on a vacation or business trip and then bring it back. Export control regulations in the United States provide that an export license granted by the US government is required to carry the handset into Cuba, Iran, North Korea, Sudan or Syria.

Handset & Hardware Care

- Handset is not water-proof. Avoid exposure to liquids and high humidity.
 - Keep handset away from precipitation.
 - Cold air from air conditioning, etc. may condense causing corrosion.
 - Avoid dropping handset in damp places (restroom, bath/shower room, etc.).
 - On the beach, keep handset away from water and direct sunlight.
 - Perspiration may seep inside handset causing malfunction.
- If handset is left with no battery or an exhausted one, data may be altered/lost. SoftBank is not liable for any resulting damages.
- Use handset between 5°C - 35°C (35% - 85% humidity).
- Avoid extreme temperatures and direct sunlight.
- Exposing lens to direct sunlight may damage color filter and affect image color.
- Battery may not charge properly if ports/terminals are obstructed by dust, etc. Clean with a dry cloth, cotton swab, etc.
- Clean handset with a dry, soft cloth. Using alcohol, thinner, etc. may damage it.
- Avoid scratching handset Display.
- Avoid heavy objects or excessive pressure. May cause malfunction or injury.
 - Do not sit on handset in back pants pocket.
 - Do not place heavy objects on handset inside handbags, packs, etc.

- Connect only specified products to Headphone Port. Other devices may malfunction or cause damage.
- Always turn off handset before removing battery. If battery is removed while saving data or sending mail, data may be lost, changed or destroyed.
- Do not remove Memory Card or turn off handset power while using the card; may result in data loss or malfunction.
- When walking outside, moderate handset volume to avoid accidents.
- Do not use Desktop Holder (sold separately) inside vehicles. Vibration may damage handset, etc.

Function Usage Limits

These functions are disabled after handset upgrade/replacement or service cancellation: Camera; Media Player; S! Applications; TV. After a period of disuse, these functions may be unusable; retrieve Network Information to restore usability.

Mobile Camera

- Mind your manners when using handset camera.
- Test the camera before capturing/recording special moments.
- Do not use handset camera in places where photography or videography is prohibited.

Portrait Rights

Portrait rights protect individuals' right to refuse to be photographed or to refuse unauthorized publication/use of their photographs. Portrait rights consist of the right to privacy, which is applicable to all persons, and the right to publicity, which protects the interests of celebrities. Therefore, photographing others including celebrities and publicizing/distributing their photographs without permission is illegal; use handset camera responsibly.

Copyrights

Copyright laws protect sounds, images, computer programs, databases, other materials and copyright holders. Duplicated material is limited to private use only. Use of materials beyond this limit or without permission of copyright holders may constitute copyright infringement, and be subject to criminal punishment. Comply with copyright laws when using images captured with handset camera.

Electromagnetic Waves

For body-worn operation, this phone has been tested and meets RF exposure guidelines when used with accessories containing no metal, that position handset a minimum of 15 mm from the body. Use of other accessories may not ensure compliance with RF exposure guidelines.

CE Declaration of Conformity

CE 0168

Hereby, Sharp Telecommunications of Europe Ltd, declares that 930SH is in compliance with the essential requirements and other relevant provisions of Directive 1999/5/EC. A copy of the original declaration of conformity for each model can be found at the following Internet address: <http://www.sharp.co.jp/k-tai/>

Battery - CAUTION

Use specified battery or Charger only. Non-specified equipment use may cause malfunctions, electric shock or fire due to battery leakage, overheating or bursting.

Do not dispose of an exhausted battery with ordinary refuse; always tape over battery terminals before disposal. Take battery to a SoftBank Shop, or follow the local disposal regulations.

Charge battery in ambient temperatures between 5°C and 35°C; outside this range, battery may leak/overheat and performance may deteriorate.

European RF Exposure Information

Your mobile device is a radio transmitter and receiver. It is designed not to exceed the limits for exposure to radio waves recommended by international guidelines. These guidelines were developed by the independent scientific organization ICNIRP and include safety margins designed to assure the protection of all persons, regardless of age and health.

The guidelines use a unit of measurement known as the Specific Absorption Rate, or SAR. The SAR limit for mobile devices is 2 W/kg. As mobile devices offer a range of functions, they can be used in other positions, such as on the body as described in this user guide*. Highest SAR value:

Model	At the Ear**	On the Body
930SH	0.682 W/kg	0.372 W/kg

As SAR is measured utilizing the device's highest transmitting power the actual SAR of this device while operating is typically below that indicated above. This is due to automatic changes to the power level of the device to ensure it only uses the minimum level required to reach the Network.

The World Health Organization has stated that present scientific information does not indicate the need for any special precautions for the use of mobile devices. They note that if you want to reduce your exposure then you can do so by limiting the length of calls or using a handsfree device to keep the mobile phone away from the head and body.

*Please see Electromagnetic Waves on the left for important notes regarding body-worn operation.

**Measured in accordance with international guidelines for testing.

FCC Notice

- This device complies with part 15 of the FCC Rules. Operation is subject to the following two conditions:
(1) This device may not cause harmful interference, and (2) this device must accept any interference received, including interference that may cause undesired operation.
- Changes or modifications not expressly approved by the manufacturer responsible for compliance could void the user's authority to operate the equipment.

FCC Information to User

This equipment has been tested and found to comply with the limits of a Class B digital device, pursuant to Part 15 of the FCC Rules. These limits are designed to provide reasonable protection against harmful interference in a residential installation. This equipment generates, uses and can radiate radio frequency energy and, if not installed and used in accordance with the instructions, may cause harmful interference to radio communications. However, there is no guarantee that interference will not occur in a particular installation; if this equipment does cause harmful interference to radio or television reception, which can be determined by turning the equipment off and on, the user is encouraged to try to correct the interference by one or more of the following measures:

1. Reorient/relocate the receiving antenna.
2. Increase the separation between the equipment and receiver.

3. Connect the equipment into an outlet on a circuit different from that to which the receiver is connected.
4. Consult the dealer or an experienced radio/TV technician for help.

FCC RF Exposure Information

Your handset is a radio transmitter and receiver. It is designed and manufactured not to exceed the emission limits for exposure to radio frequency (RF) energy set by the Federal Communications Commission of the U.S. Government.

The guidelines are based on standards that were developed by independent scientific organizations through periodic and thorough evaluation of scientific studies. The standards include a substantial safety margin designed to assure the safety of all persons, regardless of age and health.

The exposure standard for wireless handsets employs a unit of measurement known as the Specific Absorption Rate, or SAR. The SAR limit set by the FCC is 1.6 W/kg.

Highest SAR value:

Model	FCC ID	At the Ear	On the Body
9305H	APYHRO00077	0.457 W/kg	0.478 W/kg

This device was tested for typical body-worn operations with the back of the handset kept 1.5 cm from the body. To maintain compliance with FCC RF exposure requirements, use accessories that maintain a 1.5 cm separation distance between the user's body and the back of the handset. The use of beltclips, holsters and similar accessories should not contain metallic components in its assembly.

The use of accessories that do not satisfy these requirements may not comply with FCC RF exposure requirements, and should be avoided. The FCC has granted an Equipment Authorization for this model handset with all reported SAR levels evaluated as in compliance with the FCC RF emission guidelines. SAR information on this model handset is on file with the FCC and can be found at <https://fjallfoss.fcc.gov/oetcf/eas/reports/GenericSearch.cfm> under the Display Grant section after searching on the corresponding FCC ID (see table on the left).

Additional information on Specific Absorption Rates (SAR) can be found on the Cellular Telecommunications & Internet Association (CTIA) Website at <http://www.phonefacts.net>.

各部の名称	1-2
各部の名前とはたらき	1-2
電池パックの充電	1-4
電池パックを充電する	1-4
シガーライター充電器で充電する	1-5
電源On/Off	1-6
電源を入れる/切る	1-6
画面の見かた	1-7
画面とマークの見かた	1-7
機能呼び出し	1-10
機能の呼び出しかた	1-10
簡単な操作で機能呼び出す (キーショートカット)	1-11
基本的な機能だけを利用する (シンプルメニュー)	1-12
複数の機能を切り替えて利用する (マルチジョブ機能)	1-13

モーションコントロール	1-14
モーションコントロールについて	1-14
マナーについて	1-16
マナーモードと電波Offモード	1-16
暗証番号	1-17
暗証番号について	1-17
その他の基礎知識	1-18
その他の基礎知識	1-18
ダブルナンバー	1-19
ダブルナンバーを利用する	1-19
モードについて	1-20
便利な機能	1-22
こんなときは	1-24

1

準備／基礎知識



1 各部の名前とはたらき

準備／基礎知識

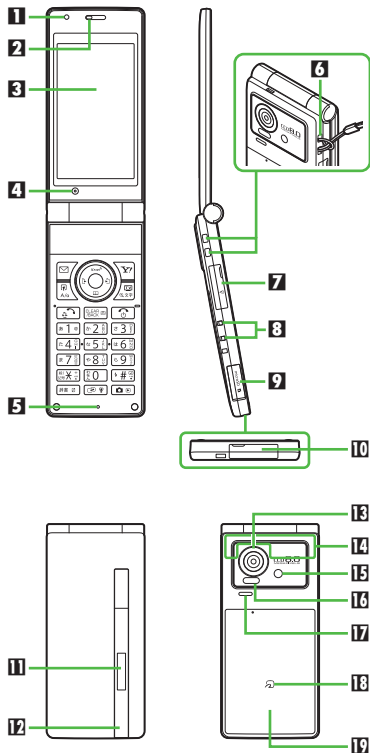

- 1 明るさセンサー部
- 2 レシーバー（受話口）
- 3 ディスプレイ
- 4 インカメラ
- 5 マイク（送話口）
- 6 ストラップ取り付け穴
- 7 イヤホンマイク端子（端子キャップ付）
- 8 充電端子
- 9 メモリカードスロット（カバー付）
- 10 外部機器端子（端子キャップ付）
- 11 サブディスプレイ
- 12 スモールライト
- 13 アウトカメラ（レンズカバー）
- 14 通信用内蔵アンテナ
- 15 モバイルライト
- 16 赤外線ポート
- 17 スピーカー
- 18 電源マーク
- 19 電池カバー

明るさセンサー部／内蔵アンテナについて
 ● 感度に影響しますので、シールなどを貼ったり手で覆ったりしないでください。

端子キャップ／メモリカードスロットカバーについて

● 通常は閉じたままでお使いください。

ストラップ取り付け穴について

● 金属製のストラップを取り付けると、受信感度に影響を与えることがあります。

ポジションについて

クローズポジション



2つ折りにした状態です。持ち運ぶときは、この状態にしてください。

オープンポジション



開いた状態です。ボタン操作や通話などはこの状態で行ってください。



待受画面でのボタンのはたらき

- () 内は、本書での表記です。

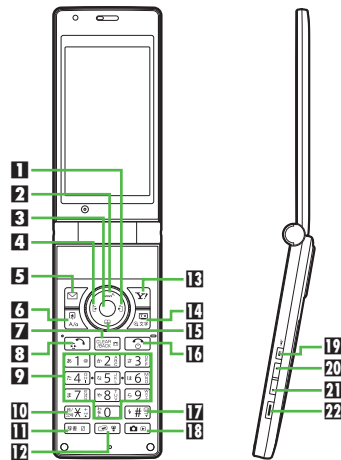
**1** マルチガイド右ボタン (☉)

着信履歴表示
[長く：赤外線通信On/Off]

2 マルチガイド上ボタン (☉)

待受ウィンドウ表示
[長く：PCサイトブラウザメニュー表示]

3 センターボタン (●)

メインメニュー表示
[長く：誤動作防止設定/解除]

4 マルチガイド左ボタン (☉)

発信履歴表示
[長く：Bluetooth® On/Off]

5 メールボタン (☑)

メールメニュー表示
[長く：S!メール作成画面表示]

6 ショートカット/A/aボタン (☑)

ショートカットリスト表示

7 クリア/バックボタン (☑)

簡易留守録再生
[長く：簡易留守録設定/解除]

8 開始ボタン (☑)

全通話履歴表示
[長く：モード切替 (ダブルナンバー)]

9 ダイヤルボタン (☑)

電話番号入力/クイックオペレーション
[長く：電話帳各行 (☑1☑) ~ 9行 (☑9☑)、
わ行 (☑0☑) 表示]

10 *ボタン (☑)

「*」「+」「P」「?」「-」入力
[長く：S!とまだち状況一覧表示]

11 辞書ボタン (☑)

スマートリンク辞書起動
[長く：ペールビュー起動]

12 マルチジョブ機能/マナーボタン (☑)

モード切替
[長く：マナーモード設定/解除]

13 Yahoo!ケータイ・ボタン (☑)

Yahoo!ケータイ接続
[長く：ファミリンクリモコン起動]

14 テレビ/文字ボタン (☑)

テレビ起動
[長く：メニュー切替画面表示]

15 マルチガイド下ボタン (☑)

電話帳呼び出し
[長く：電話帳新規登録]

16 電源/終了ボタン (☑)

待受画面表示切替
[長く：電源Off]

17 #ボタン (☑)

「#」入力
[長く：マナーモード設定/解除]

18 カメラボタン (☑)

カメラ起動
[長く：画像レビュー起動]

サイドボタン

19 S!一斉トークボタン (☑)

【オープン】S!一斉トークメンバーリスト
表示
【オープン/クローズ (長く)】スポットラ
イト点灯

20 音量大ボタン (☑)

【クローズ】インフォメーションが複数あ
るときのスクロール
[長く (クローズ)：電子マネー残高表示]

21 音量小ボタン (☑)

【クローズ】インフォメーションが複数あ
るときのスクロール
【オープン/クローズ (長く)】見せかけ
コール起動

22 シャッターボタン (☑)

【オープン (長く)】カメラ起動
【クローズ】時計表示切替

マルチガイドボタン/サイドボタンの表記
について

- 本書ではマルチガイドボタン/サイドボ
タンを、次のように表記しています。

☉または☑を押すとき	☉
☉または☑を押すとき	☉
☉☑☉☑のいずれかを押すとき	☉☑
☑または☑を押すとき	☑☑



電池パックを充電する

電池パックを本機に取り付けた状態で充電します。

- ACアダプタはオプション品です。必ずソフトバンク指定の「ZTDAA1」をお使いください。本書内「ACアダプタ」は、この指定品を指しています。
- 充電中は、ACアダプタや本機があたたかくなることがあります。

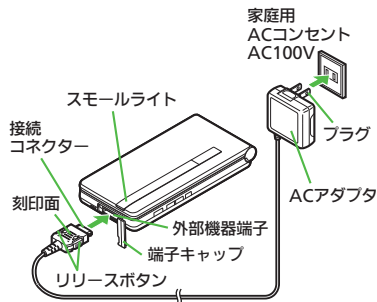

ACアダプタ利用時のご注意

- 充電するとき以外、プラグは倒してください。また、コードを強くひっぱったり、ねじったりしないでください。断線の原因となります。

① 外部機器端子の端子キャップを矢印の方向に開く

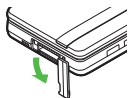

② ACアダプタの接続コネクタを本機に差し込む

- 接続コネクタは刻印面を上にして、水平に「カチッ」と音がするまで、しっかり差し込みます。

③ ACアダプタのプラグを起こし、家庭用ACコンセントに差し込む

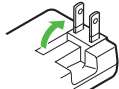

- 充電が始まり、スマールライトが赤色で点灯します。
- スマールライトが消灯すれば、充電は完了です。

④ プラグを家庭用ACコンセントから抜く

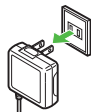

- ひねらずまっすぐに抜いてください。

⑤ 本機から接続コネクタを取り外す

- リリースボタンを押さえながら、まっすぐに引き抜いてください。

⑥ プラグと端子キャップを元の状態に戻す

スマールライトが点滅しているとき

- 電池パックの異常が寿命のため、充電できていません。新しい電池パックと交換してください。

USB充電について

- オプション品のUSBケーブルでパソコンと接続すれば、本機の電源が入っているときにパソコンのUSB端子からの電力で充電できます。

海外での充電について

- 海外での充電に起因するトラブルについては、当社では責任を負いかねますのであらかじめご了承ください。

使いこなしチェック!

- 便利 ●USB充電を無効にしたい (P.1-22)



シガーライター充電器で充電する

- シガーライター充電器はオプション品です。

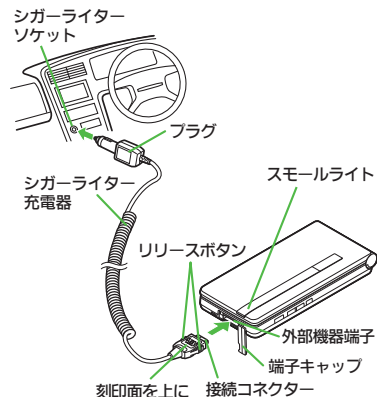

- 外部機器端子の端子キャップを矢印の方向に開く

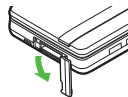

- シガーライター充電器の接続コネクタを本機に差し込む

- 接続コネクタは刻印面を上にして、水平に「カチッ」と音が鳴るまで、しっかり差し込みます。

- シガーライターソケットにプラグを差し込む

- 自動車のエンジンをかける

- 充電が始まり、スモールライトが赤色で点灯します。
- スモールライトが消灯すれば、充電は完了です。

- プラグをシガーライターソケットから抜く

- 本機から接続コネクタを取り外す

- リリースボタンを押さえながら、まっすぐ引き抜いてください。

- 端子キャップを元の状態に戻す

シガーライター充電器利用時のご注意

- シガーライター充電器の電源は、自動車のキースイッチに連動していますが、自動車の種類によっては、連動しないことがあります。自動車から離れるときは、電源が切れていることを確認してください。
- シガーライター充電器を卓上ホルダーに接続しないでください。故障の原因となることがあります。
- 炎天下で高温になった自動車内では、充電しないでください。



1 電源を入れる／切る

準備／基礎知識

電源を入れる

はじめて電源を入れたときの操作を説明します。

1 電源ボタン (長く)

- 「しばらくお待ちください」と表示されるまで押します。
- 電源が入ると、メニュー切替画面が表示されます。

2 メニュー選択

本書は、「標準メニュー」を選んだ状態での操作方法を説明しています。本書を有効に利用したい方は、「標準メニュー」を選ぶことをおすすめします。

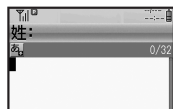

- お客様の情報（オーナー情報）の入力画面が表示されます。

3 名前(姓)入力 → 名前(名)入力

- 以降もメニュー切替画面を表示するかどうかの、確認画面が表示されます。

4 「はい」 / 「いいえ」



待受画面

- 「いいえ」を選んだときは、次回 1 を行うだけで、待受画面が表示されるようになります。

USIMカードを取り付けずに電源を入れたとき

- 画面にメッセージが表示されたままになります。このとき、本機は使用できません。

ネットワーク自動調整について

はじめて図④、⑤、⑥のいずれかのボタンを押したときは、ネットワーク自動調整の確認画面が表示されます。

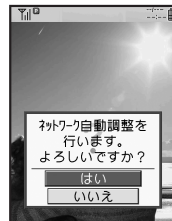

- 「はい」を選び、⑤を押します。このあと設定が反映された旨のメッセージが表示されますので、⑤を押します。
- ネットワーク自動調整を行うと日付／時刻が設定され、メールやYahoo!ケータイなどネットワークを利用するサービスや、テレビなどが利用できるようになります。

電源を切る

1 電源ボタン (長く)

- 終了画面が表示されたあと、画面が消灯します。



画面とマークの見かた

画面の見かた

■待受画面について



- 待受画面では、電波の強さや電池の残量など、本機の状態を表すマークが表示されます。
- 電話に出なかったり、メール着信があると、下部にインフォメーションが表示されます。



インフォメーション画面

- お知らせ内容（「新着メール」など）と件数が表示されます。お知らせ内容を選び \odot を押すと、内容を確認できます。

■ソフトキーについて

画面下部に表示される文字は、左から順に \square 、 \odot 、 ∇ を押したときに操作できる内容を表しています。

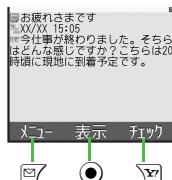

画面の自動消灯について

- 通話中や操作をしない状態が続くと、電池パックの消耗を抑えるため、自動的に画面表示が消えます。
- 消灯した画面を点灯するときは、何かボタンを押します。（押したボタンは、画面点灯用としてだけはたります。）

パネルセーブについて

- 画面が自動消灯する前に画面表示が暗くなります。
- 画面が見えづらいときは、 \square ～ ∇ を押すとバックライトが点灯します。（押したボタンの動作が行われますので、ご注意ください。）

マークの見かた

- マークによっては、デュアルモード（ \square P.1-19）設定時に回線を表す「 \square 」、「 \square 」、「 \square 」が表示されます。

■常時点灯しているマーク



1	\square	国際ローミング中
2	\square	電波状態※1
3	\square	パケット通信利用中（3G）
	\square	パケット通信利用中（GSM）
	\square	パケットサービス3G圏内
4	\square	パケットサービスGSM圏内
	\square	電池レベル（%表示と切替）※2
5	\square	IPサービス提供中※3

※1 棒の数が多いほど電波状態が良好です。

※2 電池残量の%表示は、あくまでも目安です。

※3 着テコまたはマルチメディア通信（S!アプリ）が利用できるときに表示されます。

- 「 \square 」が表示されているときは、「 \square 」が常時表示されます。（常にパケット通信が行われているわけではありません。）

着テコ設定とマルチメディア通信設定が「Off」のときは、2つのマークは消灯します。

使いごなしチェック！

- \square 便利 ●インフォメーションの履歴を利用したい（ \square P.1-22）



■機能の動作を示すマーク

1	S!アプリ起動中
2	S!アプリ一時停止中
1	音楽再生中
2	テレビ録画中 (本体)
2	テレビ録画中 (メモ리카ード)
2	メモ리카ード読み込み中
2	メモ리카ードフォーマット中
3	テレビ録画／視聴予約表示
3	音楽再生中 (Bluetooth®利用時)
4	マルチジョブ機能利用中

■お知らせのためのマーク

1	未読メールあり
1	未読配信レポートあり
2	用件録音あり (簡易留守録設定中)
2	用件録音あり (簡易留守録未設定時)
3	留守番電話サービス伝言あり
4	→ 非利用回線着信／メール受信あり
5	S!アプリ開始要求あり
6	コンテンツ・キー受信あり
7	S!情報チャンネル未読情報あり
7	ソフトウェア更新結果あり
8	S!速報ニュース未読あり
8	S!とまだち状況通知未読あり／登録要求中

■警告のためのマーク

1	メール空き容量不足
2	送信失敗メールあり
3	メモ리카ード使用不可能／接触不良

■通信関連のマーク

1	SSL対応の画面表示中
1	パケット通信待機中 (3G)
1	パケット通信待機中 (GSM)
2	メール受信中
2	メール送信中
3	S!とまだち状況接続中
3	位置情報測位中※
4	ソフトウェア更新中
4	USBケーブル接続中
4	USB通信中
4	赤外線通信接続中
4	赤外線送受信中
5	Bluetooth®通信待機中
5	Bluetooth®通信中
5	Bluetooth®通話中
5	S!電話帳バックアップ通信中
5	PCサイトブラウザ使用中
6	RSSフィード対応サイト表示中
7	お天気アイコン
8	赤外線通信待機中

※ 位置情報の送信中に点滅表示されます。



■ 本機の設定を示すマーク

1		電波Offモード設定中
2		簡易留守録設定中
3		転送電話／留守番電話サービス設定中（「呼出なし」）※
4		カレンダー／予定リストアラームOn設定中
5		カレンダー／予定リストアラームOff設定中
6		時報設定中
7		マナーモード設定中
8		運転中モード設定中
9		オリジナルモード設定中
10		ボールビュー設定中
11		誤動作防止設定中
		ICカードロック中
		自動応答／リモートモニターモード設定中
		着信音量サイレント設定中
		着信音量ステップトーン設定中
		パイプレータ設定中
		シークレットモード設定中（「表示する」）
		キー操作ロック設定中

※TVコールを転送設定しただけのときは、マークは表示されません。

サブディスプレイのマークの見かた

■ 基本的なマーク

1	2
1	電波状態※
2	電池レベル

※ 棒の数が多いほど電波状態が良好です。

■ お知らせのためのマーク

1	2	3	4	5	6	7	8	9
1	不在着信あり							
2	簡易留守録用件あり							
3	着信お知らせあり							
4	留守番電話サービス伝言あり							
5	受信メールあり							
6	配信確認あり							
7	コンテンツ・キー受信あり							
8	S!情報チャンネル未読情報あり							
9	お天気アイコン更新あり							

■ 警告のためのマーク

1	2	3	4	5
1	送信失敗メールあり			
2	S!情報チャンネルエラー			
3	着デコ発信失敗			
4	IPサービス接続失敗			
5	お天気アイコン更新失敗			

■ 本機の状態を示すマーク

1	2	3	4	5	6	7
1	アラーム動作あり					
2	カレンダーアラーム動作あり					
3	予定リストアラーム動作あり					
4	S!アプリ開始要求あり					
5	S!ともだち状況通知未読あり					
6	テレビ視聴予約動作あり					
7	テレビ録画予約動作あり					

サブディスプレイの表示について

●サブディスプレイには、通常日付と時計が表示されます。■を押すたびに、表示が切り替わります。



機能の呼び出しかた



- 各機能から待受画面に戻るときは、 を押します。

本機の機能の入口であるメインメニューが表示されます。

- 機能を選びを押すと、機能の画面や次の階層の項目が表示されます。

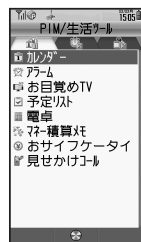

メイン
メニュー

よく利用する機能が表示されます。

- 機能を選びを押すと、機能が呼び出せます。

ショート
カット



数字のケタ数に応じて、利用できる機能が表示されます。

- 機能名の前のボタンを押すと、機能が呼び出せます。

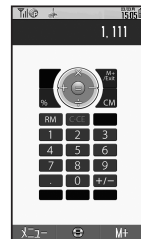
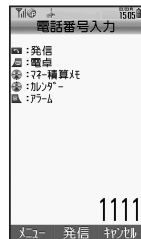

クイック
オペレーション

使いこなしチェック!

- 便利 ●ショートカットを変更したい ●ショートカットを初期化したい (P.1-22)

簡単な操作で機能呼び出す（キーショートカット）

☑、☒、🕒を長く押し、あらかじめ登録されている次の機能呼び出すことができます。

☑	S!メール作成画面表示
☒	ファミリンクリモコン起動
🕒	PCサイトブラウザメニュー表示
📞	電話帳新規登録
📶	Bluetooth® On/Off
📶	赤外線通信On/Off

登録されている機能を変更する

•「🕒長押し」に電卓を登録する方法を例に説明します。

- 1 🕒 ➡ 「設定」 ➡ ●
➡ 本体設定画面で
「キーショートカット設定」
➡ ●

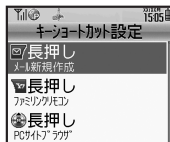

- 2 「🕒長押し」 ➡ ●

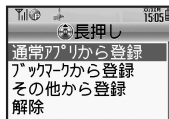

- 3 「通常アプリから登録」 ➡ ●

- 4 「ツール」 ➡ ●
➡ PIM/生活ツール画面で
「電卓」 ➡ ●

ブックマークを登録するとき

- 3 で「ブックマークから登録」 ➡ ● ➡ ●
ブックマーク選択 ➡ ● ➡ 「はい」 ➡ ●

Bluetooth®や赤外線通信のOn/Offを登録するとき

- 3 で「その他から登録」 ➡ ● ➡ 機能選択 ➡ ●

シークレットモードの設定を登録するとき

- 3 で「その他から登録」 ➡ ● ➡ 「シークレットモード」 ➡ ●

ICカードロックのOn/Offを登録するとき

- 3 で「その他から登録」 ➡ ● ➡ 「ICカードロックOn/Off切替」 ➡ ●

登録されている機能を解除するとき

- 3 で「解除」 ➡ ●



基本的な機能だけを利用する（シンプルメニュー）

シンプルメニューのはたらき

シンプルメニューに設定すると、基本的な機能だけが表示されるようになります。



- 画面に表示される文字が小さくなり、文字サイズも「大」に設定されます。
- 時計／カレンダー表示が「時計（大）」に設定されます。
- モーションコントロール操作は、利用できません。（画面の縦横切替を除く。）

■シンプルメニューで使用できる機能

メール	受信ボックス、新規作成、下書き、テンプレート、送信済みボックス、未送信ボックス、SMS新規作成
電話機能	電話帳、新規登録、簡易留守再生、簡易留守設定、留守電再生、オーナー情報、スピードダイヤル／メール
カメラ	静止画撮影、動画撮影、バーコード／名刺読取、画像レビュー、静止画設定、動画設定
便利機能	カレンダー、アラーム、電卓、壁紙・着信音、スマートリンク辞書、メモ帳、S!ともだち状況、S!一斉トーク、ダブルナンバー設定、メニュー切替
データフォルダ	—
テレビ	—

- 待受画面でできるおもなボタン操作は、基本的に通常メニューと同様です。

シンプルメニューを設定する

① （長く）

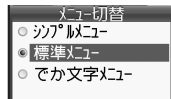

② 「シンプルメニュー」➡

シンプルメニューで利用できない機能を使用しているとき

- 機能を終了させたあと、操作してください。

シンプルメニューを解除する

① （長く）

② 「標準メニュー」➡

- 標準メニューに切り替わります。

複数の機能を切り替えて利用する（マルチジョブ機能）

マルチジョブ機能のはたらき

ショートカットに登録されている機能を他の操作中に呼び出して利用できます。

インターネット利用中

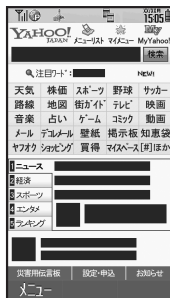

② 切り替えて
利用可能

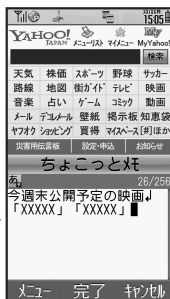

気になる情報をメモ

① ちょこっと
メモを起動

- 着信音設定など一部の設定画面では、マルチジョブ機能が利用できないことがあります。

マルチジョブ機能を利用する

① 操作中に

文字入力画面や電話番号入力（ダイヤル）画面では、 を長く押します。



② 機能選択

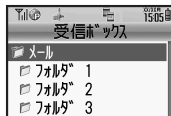

- 選んだ機能の画面が表示されます。

③ 機能を切り替えるとき

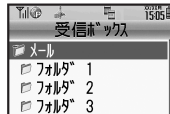
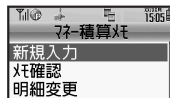

④ 機能終了

- 確認画面が表示されたときは、画面の指示に従って操作してください。



1 モーションコントロールについて

準備／基礎知識

本機には、傾きや動きを検出するモーションコントロールセンサーが搭載されています。本機を動かすことで、画面を切り替えたり、音やパイプを止めることができます。

- 画面が消灯しているときは利用できません。
- あらかじめ利用したい機能で、モーションコントロールが有効になるように設定しておく必要があります。

左に90度回転

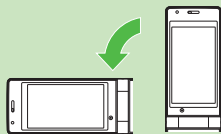

縦横画面表示切替

縦画面表示のとき本機を左に90度回転させると、自動的に横画面表示に切り替わり、元に戻すと縦画面表示に戻ります。

画面切替

デジタルTV
PC サイトブラウザ
ドキュメントビューア
画像ビューア
動画撮影画面

ひっくり返す

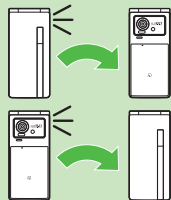

クイックサイレント

机などに置いているとき、着信中やアラームなどの動作中にひっくり返すと音やパイプが停止します。

音停止

着信中
アラームなど動作中

パイプ停止

着信中
アラームなど動作中

- 音量が大きかったり、音の種類によっては、停止しないことがあります。

左または右に振る

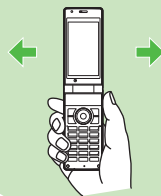

コンテンツ選択

左に振ると前の、右に振ると次のコンテンツが選択できます。

音楽選択

ミュージック
プレイヤー

番組選局

テレビ

画像選択

データフォルダ
(ピクチャー)

ページ移動

ドキュメント
ビューア



手前または奥に振る

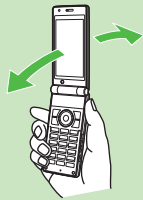

拡大／縮小

手前に振ると拡大、奥に振ると縮小することができます。

文字拡大／縮小 画像拡大／縮小

メール データフォルダ
Yahoo! ケータイ (ピクチャー)

画面拡大／縮小

PC サイトブラウザ
ドキュメントビューア

画面の縦横切替を無効にする

●動画撮影画面は、無効にできません。

- ① ●➡「設定」➡●
- ② 本体設定画面で「モーションコントロール設定」➡●

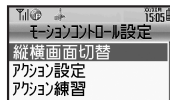

モーションコントロール設定画面

- ③ 「縦横画面切替」➡●
➡機能選択➡●
- ④ 「Off」➡●

モーションコントロール操作を有効にする

- ① モーションコントロール設定画面で「アクション設定」➡●
- ② 動作選択➡●
- ③ 「On」➡●

シークレットモードの解除について

●次の操作でシークレットモードを一時的に解除できます。

操作用暗証番号入力➡本機を左または右に振る

■待受画面を表示して、クローズポジションにすると、「表示しない」に戻ります。

モーションコントロール利用時のご注意

- 本機の振りがたや持ちかたによっては、正しく動作しないことがあります。
- 音やバイブレータが鳴動しているときは、モーションコントロールが動作しないことがあります。
- モーションコントロール操作は、周りの安全を確認したうえで、本機をしっかりと握り、強く振りすぎないようにしてください。人や物にあたり、けがなどの事故の原因となったり、本機が故障／破損する原因となります。また、本機を強く振りすぎると、誤って本機を投げけたり、手首を痛める原因となります。

使いこなしチェック！

👉便利 ●モーションコントロール操作を練習したい (🔍P.1-22)



1 マナーモードと電波Offモード

準備／基礎知識

携帯電話をお使いになるときは、周囲への気配りを忘れないようにしましょう。

- 劇場や映画館、美術館などでは、周囲の人たちの迷惑にならないように電源を切っておきましょう。
- レストランやホテルのロビーなど、静かな場所では周囲の人たちの迷惑にならないように気をつけましょう。
- 新幹線や電車の中などでは、車内のアナウンスや掲示に従いましょう。
- 街の中では、通行の妨げにならない場所で使いましょう。

マナーモードを利用する

着信があったりアラームが動作しても、本機から音が出ないようにします。

① (長く)



- マナーモードが設定されます。

マナーモードを設定すると

- 着信音などの音量が「サイレント」になります。
- 着信時などにバイブレータが動作するようになります。
- カメラ撮影時のシャッター音は、設定にかかわらず常に一定の音量で鳴ります。

マナーモードを解除するとき

マナーモード設定中に  (長く)

電波Offモードを利用する

電源は入れたまま、電波の送受信だけを停止します。

- 電波の送受信を停止すると、電話の発着信、メールの送受信、インターネット接続など、電波をやりとりする機能が利用できなくなります。

- ①  → 「設定」 →  → 「ネットワーク設定」
- ② 「電波Offモード」 → 
- ③ 「電波Offする」 → 

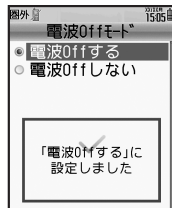

- 電波Offモードが設定されます。

電波Offモードを解除するとき

③で「電波Offしない」 → 

使いこなしチェック!

-  ● マナーモードの設定を変更したい ● オリジナルのモードを作成したい ● モードの設定を初期化したい (P.1-22)



暗証番号について

本機の使用にあたっては、次の暗証番号が必要になります。

- 各暗証番号はお忘れにならないよう、また、他人に知られないようご注意ください。
- 他人に知られ悪用されたときは、その損害について当社では責任を負いかねますので、あらかじめご了承ください。

操作用暗証番号	各機能を利用するときに使います。 (お買い上げ時は「9999」に設定されています。)
交換機用暗証番号	ご契約時の4ケタの番号です。契約内容の変更やオプションサービスを一般電話から操作するときに使います。
発着信規制用暗証番号	ご契約時の4ケタの番号です。発着信規制サービスの設定を行うときに使います。

※ 発着信規制用暗証番号は変更できません。

各機能で暗証番号の入力を間違えると

- 間違いを知らせるメッセージが表示されます。操作をやり直してください。
- 発着信規制用暗証番号の入力を3回間違えたときは、発着信規制サービスの設定変更ができなくなります。このときは、発着信規制用暗証番号と交換機用暗証番号の変更が必要となりますので、ご注意ください。

操作用暗証番号を変更する

- 4～8ケタの番号を設定できます。

1 設定

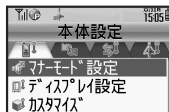

本体設定画面

2 「セキュリティ設定」

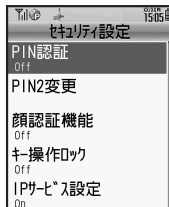

3 「暗証番号変更」

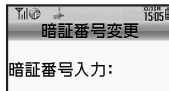

4 現在の操作用暗証番号入力

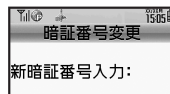

5 新しい操作用暗証番号入力

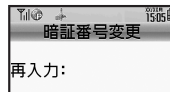

6 再度新しい操作用暗証番号入力



1 その他の基礎知識

準備／基礎知識

電話番号を確認する

1 → →



- お客様の電話番号と、はじめて電源を入れたときに入力した名前(オーナー情報)が表示されます。

誤動作防止を利用する

誤ってボタンが押されないようにします。

1 (長く)

- 誤動作防止が設定されます。
- を長く押ししても、電源は切れません。

誤動作防止設定中に電話がかかってきたとき

- を押すと一時的に電話に出られます。通話終了後、再度設定されます。

誤動作防止を解除するとき

誤動作防止設定中に (長く)

懐中電灯として利用する

1 (長く)

- モバイルライトが点灯します。

2 → 消灯

スポットライト利用時のご注意

- スポットライトを人の目に近づけて点灯させたり、発光部を直視したりしないでください。また、発光方向を確認してからご利用ください。

電池残量の詳細を表示する

1 → 「ツール」 → 「タイマー／時計ツール」

→ 「バッテリーメーター」 →

- 電池残量が表示されます。
- 電池残量表示は、あくまでも目安です。

操作方法を確認する

操作がわからなくなったときに、ガイド機能を表示できます。

1 → 「ツール」 → 「文書／録音ツール」

2 「ガイド機能」 →

3 確認項目選択 →

- このあと、項目を選ぶたびに、別の操作説明が表示されます。

覗き見を防止する(ベールビュー)

周りから画面表示を覗かれにくくします。

1 (長く)

- ベールビューが設定されます。

ベールビューを解除するとき

ベールビュー設定中に (長く)

使いこなしチェック!

- 便利** ●オーナー情報を編集／リセットしたい ●デュアルモード時に別回線のオーナー情報を確認したい (P.1-22)
- 電池残量表示を変更したい ●ベールビューの設定を変更したい (P.1-23)



ダブルナンバーを利用する

1台の携帯電話で、2つの回線（A回線／B回線：それぞれ別の電話番号とメールアドレス）を利用できるサービスです。

- ダブルナンバーの利用には、別途お申し込みが必要です。（有料）
- ダブルナンバーについて詳しくは、「ソフトバンクホームページ」（☎P.14-22）を参照してください。

2つの電話番号とメールアドレスが利用可能



ダブルナンバーを有効にする

- 圏外の場合は、設定できません。

- 1 ● ➡ 「設定」 ➡ ●
- 2 本体設定画面で「ダブルナンバー設定」 ➡ ●
- 3 「On/Off設定」 ➡ ●
- 4 「On」 ➡ ●
- 5 操作作用暗証番号入力 ➡ ● ➡ 「はい」 ➡ ●

ダブルナンバーを無効にするとき

- 4で「Off」 ➡ ● ➡ 6

- ダブルナンバーを無効にしたときは、次の点にご注意ください。
 - B回線への電話着信／SMS受信は、A回線への着信／受信として扱われます。
 - B回線へのS!メールは、S!メール通知だけ受信できます。（続き受信はできません。）
 - 「Off」にしても、ダブルナンバー契約は解除されません。

使いこなしチェック！

- 👉便利 ● モード切替時の操作作用暗証番号の入力を省略したい ● モード名を変更したい（☎P.1-23）



1 モードについて

準備／基礎知識

どちらか一方の回線だけを利用する「Aモード」／「Bモード」と、2つの回線を同時に利用できる「デュアルモード」があります。
 ●海外利用時、B回線でのSMS/S!メール送受信は、A回線に課金されます。

Aモード

A回線への着信だけを受けたいとき

- 発信／送信はA回線が使用されます。B回線の電話番号やメールアドレスでの発信／送信はできません。

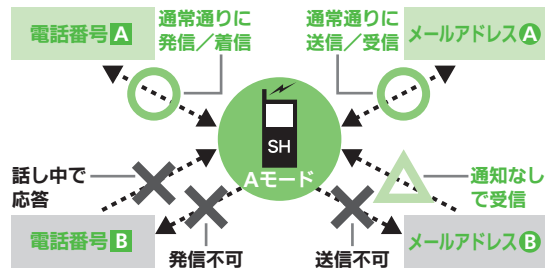

Aモード/Bモード設定時のご注意

- 電話帳やメールボックス、発信履歴などでは、利用していない回線での情報は表示されません。また、回線の種類を示すマークも表示されません。
- 操作によって、利用していない回線での情報(表示されていない情報)に影響があるときは、確認画面が表示されます。画面の指示に従って操作してください。

Bモード

B回線への着信だけを受けたいとき

- 発信／送信はB回線が使用されます。A回線の電話番号やメールアドレスでの発信／送信はできません。

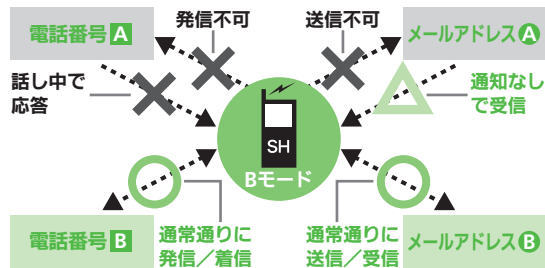

Bモードでは、次の利用が制限されます。

- インターネットは、A回線を使用します。(インターネット利用中の発信は、B回線で行えます。)
- S!ともだち状況/S!一斉トーク/着デコは、利用できません。(A回線に切り替えることもできません。)

使いこなしチェック!

- 👉便利 ●未使用モードの着信をマークで通知したい ●パケット接続時に確認画面を表示しない (📖P.1-23)

デュアルモード

A回線／B回線のどちらからの着信も受けたいとき

- 発信／送信時は、A回線（電話帳や履歴使用時には、情報内の回線）が優先的に使用されます。使用する回線を選んで発信／送信することもできます。

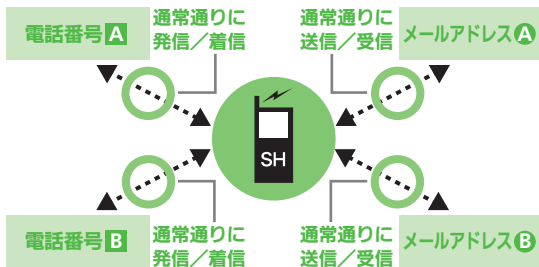

デュアルモードでは、目的に応じて回線を選択することもできます。

電話帳

A回線専用／B回線専用／両回線共用（デュアル）を設定できます。

メール送信

送信時に選択した回線（A回線／B回線）によって、相手に届くメールアドレスが変わります。

電話発信

発信時に選択した回線（A回線／B回線）によって、相手に届く発信者番号が変わります。

- 電話帳やメール、履歴などに回線を表す「」、「」、「」が表示されます。

モードを切り替える

- ① （長く）
- ② 操作用暗証番号入力➡●
- ③ モード選択➡●
 - 「Bモード」を選んだときは、このあと確認画面が表示されます。
- ④ 「はい」➡●

電話帳にモードを登録する

- ① ●➡「電話機能」➡●
➡「電話帳新規登録」➡●
- ② 「モード：」➡●
➡モード選択➡●

ダブルナンバー「Off」設定時に電話帳を登録すると

- 自動的に「デュアルモード」として登録されます。

使いこなしチェック！

- 便利 ●回線を特定して着信を拒否したい ●デュアルモード時の利用回線を設定したい（ P.1-23）



USB充電

USB充電を無効にしたい 【USB充電】	●⇒「設定」⇒●⇒「外部接続」⇒「USB充電」⇒●⇒「無効」⇒●
-------------------------	----------------------------------

インフォメーション

インフォメーションの履歴を利用したい 【インフォメーション】	共通操作 ●⇒「電話機能」⇒●⇒下記の操作 履歴を確認する 「インフォメーション」⇒●
	履歴を消去する 「インフォメーション」⇒●⇒☒⇒「はい」⇒●

ショートカット

ショートカットを変更したい 【登録／移動】	共通操作 ☒⇒番号選択⇒☒⇒下記の操作 機能を上書きする 「登録」⇒●⇒メニュー選択⇒●⇒機能選択⇒●
	割り当てを変更する 「移動」⇒●⇒移動先選択⇒●
ショートカットを初期化したい 【設定リセット】	☒⇒番号選択⇒☒⇒「設定リセット」⇒●⇒「はい」⇒●

モーションコントロール

モーションコントロール操作を練習したい 【アクション練習】	●⇒「設定」⇒●⇒本体設定画面で「モーションコントロール設定」⇒●⇒「アクション練習」⇒●⇒練習内容選択⇒● ●以降は、画面の指示に従って操作してください。
----------------------------------	---

マナーモード

マナーモードの設定を変更したい 【マナーモード設定】	共通操作 ●⇒「設定」⇒●⇒本体設定画面で「マナーモード設定」⇒●⇒下記の操作 利用モードを変更する モード選択⇒●
	各モードの設定内容を変更する モード選択⇒☒⇒設定項目選択⇒●⇒各設定項目の操作 ●「通常モード」では変更できません。
オリジナルのモードを作成したい 【オリジナルモード】	●⇒「設定」⇒●⇒本体設定画面で「マナーモード設定」⇒●⇒「オリジナルモード」⇒☒⇒設定項目選択⇒●⇒各設定項目の操作
モードの設定を初期化したい 【リセット】	●⇒「設定」⇒●⇒本体設定画面で「マナーモード設定」⇒●⇒モード選択⇒☒⇒操作用暗証番号入力⇒●⇒「はい」⇒●

オーナー情報

オーナー情報を編集／リセットしたい 【オーナー情報】	共通操作 ●⇒☒⇒下記の操作 オーナー情報を編集する ☒タブ選択⇒項目選択⇒☒⇒編集項目選択⇒●⇒内容編集⇒☒
	オーナー情報をリセットする ☒⇒「オーナー情報リセット」⇒●⇒「はい」⇒●
デュアルモード時に別回線のオーナー情報を確認したい 【Bへ切替／Aへ切替】	●⇒☒⇒☒⇒「Bへ切替」／「Aへ切替」⇒●



電池残量表示

電池残量表示を変更したい 【ミニ電池表示】	<p>●→「設定」→●→本体設定画面で「ディスプレイ設定」→●→「ミニ電池表示」→●→表示形式選択→●</p> <ul style="list-style-type: none"> ●「切替」設定時に、表示が切り替わる時間を変更するときは\square/を押します。 ●「残量 (%)」は、電池残量の目安です。 ●「残り時間」は、現在の状態で使用し続けたとき、電池レベル1になるまでの残り時間の目安です。 <ul style="list-style-type: none"> ■充電中は表示されません。 ●電池残量表示は、あくまでも目安です。
--------------------------	--

ペールビュー

ペールビューの設定を変更したい 【ペールビュー】	<p>【共通操作】●→「設定」→●→本体設定画面で「ディスプレイ設定」→●→「ペールビュー」→●→下記の操作</p> <p>パターンを変更する 「パターン設定」→●→パターン選択→●→倍率選択または「アニメ」→●</p> <p>濃度を変更する 「濃度設定」→●→濃度選択→●</p>
-----------------------------	---

ダブルナンバー

■全般

モード切替時の操作暗証番号の入力を省略したい 【暗証番号入力】	<p>●→「設定」→●→本体設定画面で「ダブルナンバー設定」→●→「暗証番号入力」→●→「入力しない」→●→操作暗証番号入力→●</p>
モード名を変更したい 【回線名/アイコン編集】	<p>●→「設定」→●→本体設定画面で「ダブルナンバー設定」→●→「回線名/アイコン編集」→●→モード選択→●→回線名入力→●→アイコン選択→●</p>

■Aモード/Bモード

未使用モードの着信をマークで通知したい 【着信通知アイコン表示】	<p>●→「設定」→●→本体設定画面で「ダブルナンバー設定」→●→「着信通知アイコン表示」→●→「表示する」→●</p>
パケット接続時に確認画面を表示しない 【パケット接続確認】	<p>●→「設定」→●→本体設定画面で「ダブルナンバー設定」→●→「パケット接続確認」→●→「Off」→●</p> <p>●Bモード設定時に有効です。</p>

■デュアルモード

回線を特定して着信を拒否したい 【回線別着信拒否】	<p>●→「設定」→●→本体設定画面で「ダブルナンバー設定」→●→「回線別着信拒否」→●→回線選択→●→「拒否する」→●</p>
デュアルモード時の利用回線を設定したい 【利用回線設定】	<p>●→「設定」→●→本体設定画面で「ダブルナンバー設定」→●→「利用回線設定」→●→設定項目選択→●</p>



電池残量表示

? 「---」が表示される

- 電池残量「残り時間」の計測中です。故障ではありません。

? 充電が完了したのに、「100%」にならない

- 電池/パックの性能劣化を軽減するよう充電を制御しているためです。充電が完了しても、電池残量表示は「100%」にはなりません。

? 残り時間まで使用できない

- 温度の低い場所で使っていませんか。電池/パック容量は、周囲温度の影響を受けます。特に低温下では、残り時間まで使用できないことがあります。
- 消耗した電池/パックではありませんか。このときは、残り時間まで使用できないことがあります。

? 残り時間が急に変動する

- 使用状態を反映するまでに時間がかかります。あくまでも目安としてご利用ください。



共通操作	2-2
共通操作について.....	2-2
文字サイズ	2-3
文字サイズを変更する.....	2-3
待受ウィンドウ	2-4
待受画面をアレンジする.....	2-4
壁紙	2-6
待受画面の画像を変更する.....	2-6
きせかえアレンジ/S!おなじみ操作	2-7
メニュー画面などを一括で変更する.....	2-7
音・バイブ・ライト	2-8
着信時の動作を変更する.....	2-8
文字入力	2-9
文字入力について.....	2-9
文字を入力する.....	2-10
文字を編集する.....	2-13
ユーザー辞書	2-14
よく使う単語を登録する.....	2-14
スマートリンク辞書	2-15
単語を辞書で調べる.....	2-15

検索	2-17
文字列を検索する.....	2-17
ちょこっとメモ	2-18
ちょこっとメモを利用する.....	2-18
電話帳登録	2-19
電話帳について.....	2-19
電話帳に登録する.....	2-20
電話帳利用	2-22
電話帳を利用する.....	2-22
データフォルダ	2-23
データフォルダについて.....	2-23
ファイルを確認する.....	2-24
ファイルやフォルダを管理する.....	2-25
メモ리카ード	2-26
メモ리카ードを利用する.....	2-26
便利な機能	2-28
こんなときは.....	2-36

2

共通操作



共通操作について

2

共通操作

お使いになる前に、画面／音のアレンジ方法や、いろいろな機能で共通に利用できる操作について知っておきましょう。

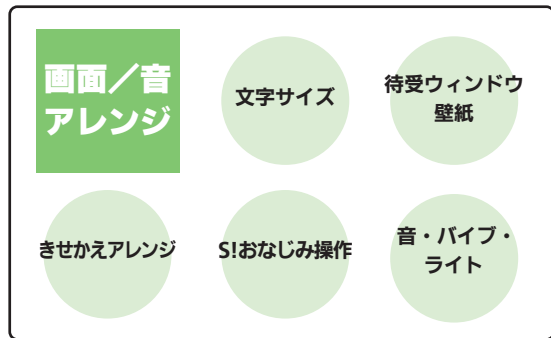

あなただけの携帯電話にアレンジ。

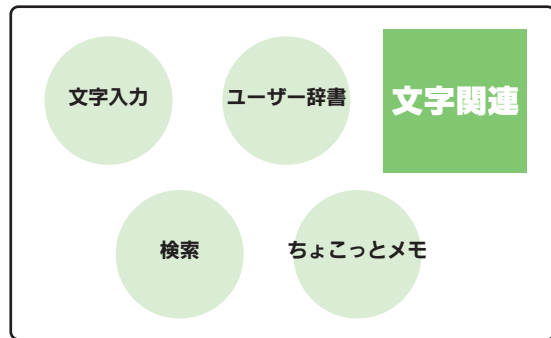

メールするならまずは文字入力から。

まずは知っておきたい

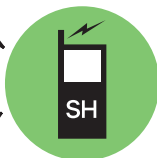

本機の便利な共通操作

便利な電話帳を活用しましょう！



データ管理のしくみを覚えると便利！



文字サイズを変更する

文字サイズを一括して大きくする

メニューや文字入力時などの文字を次のように大きく表示できます。

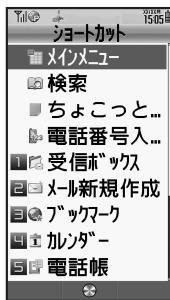

1 (長く)

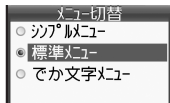

2 「でか文字メニュー」▶

でか文字メニューを解除するとき

▶で「標準メニュー」▶

文字サイズを個別に変更する

1 ●▶「設定」▶●

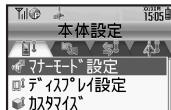

2 本体設定画面で 「ディスプレイ設定」▶

3 「文字表示」▶●

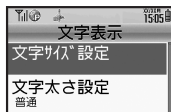

文字表示画面

4 「文字サイズ設定」▶● ▶個別設定する項目選択▶●

5 サイズ選択▶●

文字の太さを変更する

1 文字表示画面で 「文字太さ設定」▶●

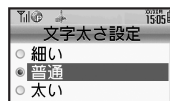

2 太さ選択▶●

2

共通操作



待受画面をアレンジする

2
共通操作

待受ウィンドウを利用する

待受画面でニュースやカレンダーを確認したり、ショートカットから機能を利用することができます。

1

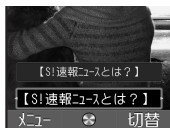

待受ウィンドウ画面

2



- を押すたびにパネルが切り替わります。を長く押しすと逆順に切り替わります。

3 ニュースやアイコン選択

4 待受ウィンドウ終了

待受ウィンドウの種類

■ ショートカットパネル



- よく使う機能のショートカットを表示できます。

■ カレンダー／付箋パネル



- カレンダーを表示できます。今日の予定などを付箋に入力することもできます。

■ ニュースパネル



- S!速報ニュースの情報を表示できます。

■ メンバーパネル



- 電話帳やS!とまだち状況に登録しているメンバーを表示できます。

パネルの表示項目を設定するとき

【ショートカットパネル】/【カレンダー／付箋パネル】 「表示項目の選択」

項目選択 (/)

- 左記ショートカットパネルは、上記の操作ですべての項目に を入れた画面例です。

使いこなしチェック！

便利

- 待受ウィンドウの表示を設定したい
- ショートカット／ブックマークを登録したい
- ショートカット／ブックマークを管理したい
- ニュースを登録したい
- ニュースの表示速度を変更したい
- 未読ニュースだけを表示したい
- ニュース画像の表示設定を変更したい
- ニュースを手動で更新したい
- メンバーを登録したい
- メンバーを管理したい (P.2-28～P.2-29)

表示するパネルを変更する

1 待受ウィンドウ画面で

- ☑️ ➡️ 「待受ウィンドウ設定」
➡️ ●

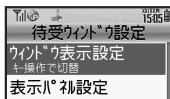

2 「表示パネル設定」 ➡️ ●

- ➡️ パネル選択 ➡️ ● (☐/☑️)
➡️ Y

- 「☑️」を付けたパネルだけが、以降待受ウィンドウで表示されるようになります。

待受ウィンドウに付箋を貼り付ける

1 カレンダー／付箋パネルで

- ☐ 枠選択 ➡️ ●

2 内容入力 ➡️ ●



付箋にチェックを入れるとき／チェックを解除するとき

- ➡️ 付箋選択 ➡️ ☑️ ➡️ 「付箋をチェック」／
「チェックを解除」 ➡️ ●

- チェックを入れると「☑️」が表示され、付箋の背景がグレーに変わります。

付箋を削除するとき

- ➡️ 付箋選択 ➡️ ☑️ ➡️ 「付箋を削除」 ➡️ ●

- チェックを入れた付箋をまとめて削除するときは、次の操作を行います。

- ➡️ ☑️ ➡️ 「チェック済の付箋を削除」
➡️ ●



待受画面の画像を変更する

- 1 ●⇒「設定」⇒●
⇒本体設定画面で
「ディスプレイ設定」⇒●
- 2 「壁紙」⇒●

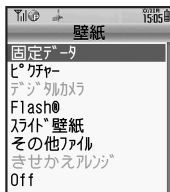

壁紙設定画面

- 3 フォルダ選択⇒●
- 4 画像選択⇒●

- 画面サイズ以外の画像を選んだときは、このあと表示方法を選び、●を押します。
- データによっては、設定できないことがあります。

利用期間に制限のある画像を選ぶと
●確認画面が表示されます。このときは、次の操作を行います。
「はい」⇒●⇒●
モード(ダブルナンバー)の選択画面が表示されたとき
回線選択⇒●

複数の画像を壁紙に設定する

待受画面に複数の画像をスライド表示できます。

- データによっては、表示できないことがあります。

- 1 壁紙設定画面で
「スライド壁紙」⇒●

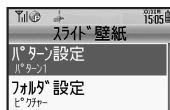

- 2 「フォルダ設定」⇒●

- 3 「ピクチャー」/
「デジタルカメラ」⇒●

- 4 フォルダ選択⇒●
⇒「このフォルダを設定」
⇒●

- フォルダがないときは、フォルダを選び●を押す必要はありません。

設定したフォルダに画像がないとき

- 固定データフォルダの画像がスライド表示されます。

固定データフォルダを利用するとき

- 3で「固定データ」⇒●

パターンを利用するとき

- 2で「パターン設定」⇒●⇒パターン
選択⇒●



メニュー画面などを一括で変更する

きせかえアレンジをダウンロードする

あらかじめ登録されているファイル以外にも、新しいファイルを購入して利用できます。ここでは、本機を使ってダウンロードする方法を説明します。

- 提供サイトの情報（料金などの詳細）を必ず確認のうえ、利用してください。

- 1 ●➡「データフォルダ」
➡●➡「きせかえアレンジ」
➡●



きせかえアレンジ画面

- 2 「きせかえアレンジダウンロード」➡●

- インターネットに接続され、きせかえアレンジ提供サイトの画面が表示されます。以降は、画面の指示に従って操作してください。

きせかえアレンジを設定する

- 基本となるファイルを設定したあと、これに対応した更新ファイルを設定させると、最新のきせかえアレンジを楽しめます。

- 1 きせかえアレンジ画面で
ファイル選択➡●

- 2 ●➡●

有料のきせかえアレンジを利用するとき

- コンテンツ・キーの取得（購入）が必要なことがあります。このときは、次の操作を行います。

- 1 のあと●➡「はい」➡●

- 以降は、利用規約などの内容を十分に確認しながら、画面の指示に従って操作してください。

設定中のファイルを選んだとき

- 1のあと、解除するかどうかの確認画面が表示されます。

S!おなじみ操作を利用する

以前使っていた携帯電話と近い感覚で操作できます。

コンテンツをダウンロードする

- 1 きせかえアレンジ画面で
「S!おなじみ操作ダウンロード」➡●

- 以降は、画面の指示に従って操作してください。

S!おなじみ操作を設定する

- 1 きせかえアレンジ画面で
コンテンツ選択➡●➡●

S!おなじみ操作を一時的に解除するとき

- ➡☑➡「通常メニュー」➡●

使いごなしチェック！

- ☑便利 ●きせかえアレンジの提供サイトに接続したい ●固定のきせかえアレンジを設定したい ●きせかえアレンジを解除したい ●S!おなじみ操作を解除したい
●きせかえアレンジ/S!おなじみ操作を強制解除したい ●きせかえアレンジを削除したい (P.2-29)



着信時の動作を変更する

着信音を変更する

- ① ●➡「設定」➡●
➡本体設定画面で
「音・バイブ・ライト」➡●

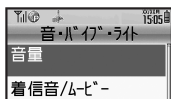

音・バイブ・ライト画面

- ② 「着信音/ムービー」➡●
③ 着信の種類選択➡●

メール着信音などでは、このあと「着信音選択」を選び、●を押します。

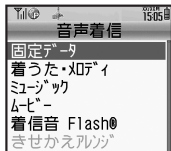

- ④ フォルダ選択➡●
⑤ 着信音選択➡●

メール着信音などの鳴動時間を変更するとき
③のあと「鳴動時間」➡●➡秒数入力
➡●

着信時にムービーを表示するとき
④で「ムービー」➡●➡利用するムービー選択➡●

再生部分を指定できるファイルを選ぶと
●③のあと、再生開始部分の選択画面が表示されます。このときは、次の操作を行います。

再生開始部分➡●

利用期間に制限のあるファイルを選ぶと
●確認画面が表示されます。「はい」を選び、●を押すと着信音に設定できます。

デュアルモード (P.1-19) に設定しているとき

●回線ごとに着信音を設定できるときは、着信の種類選択画面で☒を押すと、回線を切り替えられます。

バイブレータを利用する

- ① 音・バイブ・ライト画面で
「バイブ」➡●
② 着信の種類選択➡●
➡「On/Off設定」➡●

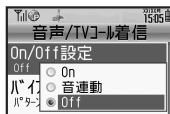

- ③ 「On」➡●
④ 「バイブパターン」➡●
●パターンを確認するときは、パターンを選び☒を押します。
⑤ パターン選択➡●

バイブレータを音と連動させるとき

③で「音連動」➡●

バイブレータ利用時のご注意

●本機を机の上などに置いておくと、着信があったとき振動で落下することがあります。充電するときは、落下防止のためにも「Off」にすることをおすすめします。



文字入力について

文字入力についての説明は、ことわりがない限り、文字入力画面での操作を説明しています。

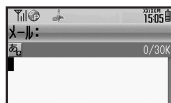

文字入力画面（メール本文の例）

文字入力の操作を確認するとき

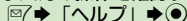

文字入力時のご注意

- [OK] を連続して押したときは、終了しないことがあります。

文字入力モードの切替

1 [MODE]

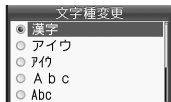

- 利用できる文字種（文字入力モード）が表示されます。

2 文字入力モード選択 [MODE]

- 文字入力モードが設定され、次のマークが表示されます。

あ※	漢字（ひらがな）
ア/ア	カタカナ（全角/半角）
A/a	全角英数字（大文字/小文字）
Λ/λ	半角英数字（大文字/小文字）
1	数字
区	区点コード

※「予」の表示は、近似予測変換が利用できることを示しています。

文字入力の基本操作

文字入力にはダイヤルボタンを利用します。1つのボタンには、ボタンに表示されているような複数の文字が割り当てられており、押す回数によって表示される文字が変わります。

例：全角カタカナモードで [1] を3回押したとき

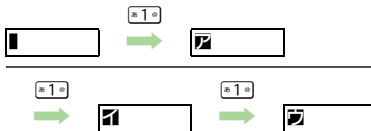

- [MODE] を押すと、逆順に表示されます。

同じボタンに割り当てられている文字を続けて入力するときは、[MODE] を押します。

例：全角英数字モードで「NO」と入力するとき



- ボタンを長く押すと、表示されている文字が確定します。この方法で同じボタンの文字を続けて入力することもできます。



2

共通操作

使いごなしチェック！

- [便利] ● 区点コードで入力したい ● ポケベル入力方式で入力したい (P.2-30)



文字を入力する

2 共通操作

ひらがなを入力する

漢字（ひらがな）モードで、「すずき」と入力する方法を例に説明します。

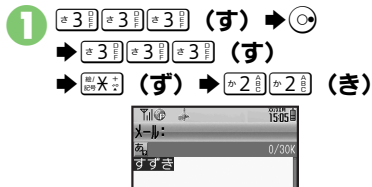

② (無変換)

漢字を入力する

漢字（ひらがな）モードで入力した「すずき」を「鈴木」に変換します。

① 「すずき」と入力したあと確定前に



- ひらがなを1文字入力するたびに、入力した文字で始まる変換候補が表示されます。(近似予測変換)

② 「鈴木」

- 変換を取り消すときは、を押します。

③



- 文字を確定すると、確定した文字に続くと思われる文字の候補が自動的に表示されます。(連携予測変換)

目的の漢字に変換できないとき

- 変換中にまたはを押すと、文字の区切りを変えて変換できます。
 - をくり返し押すと、近似予測変換を利用しない文字変換ができます。

漢字の読みを入力して1文字ずつ変換するとき (音訓変換)

ひらがな入力

複数の変換対象を一度に採用するとき
変換後

使いこなしチェック!



- 改行したい
- スペースを入力したい
- 入力中の文字のサイズを変更したい
- 入力した文字列から変換候補を予測しない
- 入力した単語から次の変換候補を予測しない
- 入力した単語から次の変換候補に顔文字／絵文字を表示しない
- 予測変換の優先度を下げたい
- 変換候補をダイヤルボタンで確定したい
- 入力履歴を消去したい (P.2-30)



1 文字変換

一度通常変換で入力した漢字は、はじめの1文字を入力するだけで変換できます。以前「鈴木」に変換したことがあるときの入力方法を例に説明します。

1 **3** **3** **3** (す) → **○**

2 変換候補選択 → **○**

カタカナを入力する

漢字（ひらがな）モードから全角カタカナモードに切り替えて、「ジュン」と入力する方法を例に説明します。

1 **㊦** → 「アイウ」 → **○**



2 **3** **3** (シ) → **㊦** (ジ)
 → **8** **8** (ユ) → **㊦** (ユ)
 → **0** **0** **0** (ン) → **○**



絵文字／記号を入力する

- 文字入力モードによっては、操作できないことがあります。

1 **㊦** **㊦**



- 絵文字／記号の入力履歴画面が表示されます。

2 **㊦** **㊦** → リスト切替

- 絵文字入力画面では、**㊦**を押すたびに他社共通絵文字⇄全絵文字を確認できます。

3 絵文字／記号選択 → **○**

- 入力モードにかかわらず、絵文字は全角で入力されます。

4 **CLEAR** **BACK** → 絵文字／記号入力終了

顔文字を入力する

1 **㊦** → 「顔文字」 → **○**



2 顔文字選択 → **○**

顔文字の入力について

- 漢字（ひらがな）モードで、「かお」と入力したり、「わーい」や「うーん」など顔の表情を表す言葉を入力して通常変換しても、顔文字を入力できます。

顔文字連携について

- 「嬉しい」や「悲しい」など、感情を示す言葉を入力／採用すると、関連する顔文字が変換候補として表示されることがあります。



E-mailアドレス/URLを簡単に入力する

「.co.jp」や「http://」などを簡単に入力します。

① ① ➡ 「簡単アドレス入力」

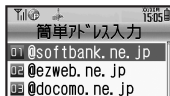

② ② ➡ 入力する文字選択

- 入力モードにかかわらず、半角で入力されます。

カナ英数字変換を利用する

漢字（ひらがな）モードのまま、カタカナや英数字を入力します。「PM」と入力する方法を例に説明します。

- ボタンに表示されている文字を参考に入力してください。

① ① ➡ ⑦ ➡ ⑥ ➡ ㍻



② ② ➡ 候補選択 (PM)

ワンタッチ変換を利用する

押したボタンに割り当てられている、すべてのひらがなの組み合わせを利用して、漢字に変換します。「終電」と入力する方法を例に説明します。

① ① ➡ ③ ➡ (さ) ➡ ⑧ ➡ (や) ➡ ① ➡ (あ) ➡ ④ ➡ (だ) ➡ ① ➡ (わ) ➡ ①



② ② ➡ 候補選択 (終電)

一度ワンタッチ変換を行うと

- 以降はじめの1文字を入力し (1) を押すだけで、同じ漢字が呼び出せるようになります。(ワンタッチ1文字学習)



文字を編集する

文字を消去／修正する

「また、お願いします」を「また明日お願いします」に修正する方法を例に説明します。

1 消去する文字選択

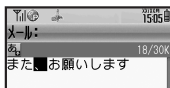

2

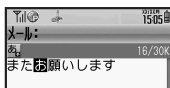

- カーソル上の1文字が消えます。

3 挿入位置選択

➡正しい文字入力

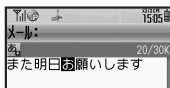

消去した文字を元に戻すとき

- で消去した文字は、 を押しと復元できます。

文字をすべて消去するとき

- 文末で を長く押しします。カーソルから後ろの文字をすべて消去するときは、消去する最初の文字を選び、 を長く押しします。

カーソルを先頭／末尾に移動するとき

- ➡ 「カーソル操作」 ➡ ➡ 「末尾へ移動」 / 「先頭へ移動」 ➡

文字を移動／複写する

- 1 ➡ 「カット」 / 「コピー」 ➡ ➡ 移動／複写開始位置選択 ➡

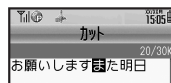

移動（切り取り）の例

- 移動するときは「カット」を、複写するときは「コピー」を選びます。
- 開始位置を指定し直すときは、 を押します。

- 2 移動／複写終了位置選択 ➡

- 3 挿入位置選択 ➡ (長く)

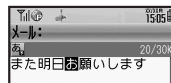

- 挿入位置に入力されます。

過去にカット／コピーした文字を複写するとき

- 挿入位置選択 ➡ ➡ 「ペースト」 ➡
- ➡ 文字列選択 ➡

- ペーストリストが表示されるときだけ、利用できます。

使いこなしチェック！

- 便利 ● 直前に確定した文字や消去した文字を元に戻したい ● 入力中の文章に電話帳の情報を挿入したい (P.2-30)



よく使う単語を登録する

ユーザー辞書に新しい単語を登録する

ユーザー辞書に登録すると、変換候補に表示されるようになります。

- 1 設定 → 本体設定画面で「ユーザー辞書」

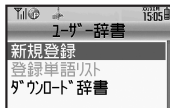

ユーザー辞書画面

- 2 「新規登録」 → 単語入力

- 3 読み入力

登録した単語を修正するとき

- 登録単語リスト → 単語選択 → 単語修正 → 読み修正 → 「はい」

ダウンロード辞書を利用する

専門用語などの辞書をダウンロードして使用すると、その辞書に登録されている用語が変換候補に表示されるようになります。

- 辞書の入手方法は、本機に登録されているブックマーク「SH-web」で確認できます。
- 辞書によっては、登録できないことがあります。

- 1 ユーザー辞書画面で「ダウンロード辞書」

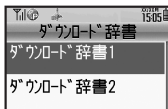

- 2 設定する番号選択 → ダウンロード辞書選択

- すでにダウンロード辞書が設定されている番号を選んだときは、上書きされます。

ダウンロード辞書の使用をやめるとき

- 解除する番号選択 → 設定解除

ダウンロード辞書の情報を確認するとき

- 確認する番号選択 → 詳細

使いこなしチェック!

- 便利 ●ユーザー辞書に登録した単語を削除したい (P.2-30)

単語を辞書で調べる

本機では次の辞書が利用できます。

本機搭載辞書	明鏡モバイル国語辞典、ジーニアスマバイル英和辞典、ジーニアスマバイル和英辞典
ネット辞書※	ウィキペディア (Wikipedia)、明鏡国語辞典MX.net、ジーニアスマイル英和辞典MX.net、ジーニアスマイル和英辞典MX.net、イミダス百科、日本大百科全書(ニッポニカ)、デジタル大辞泉、プログレッシブ英和辞典、プログレッシブ和英辞典、Hot Pepper Pocketsなど

※ ネット辞書とは、ネットワークに接続して利用する辞書です。利用には情報料がかかるものがありますので、内容を十分に確認しながら、画面の指示に従って操作してください。

読みで調べる

- ① → → 辞書選択 →



辞書画面

- 次回利用時には、最後に利用した辞書が起動します。

- ② 単語の読み (英和辞書ではスペル) 入力

- 1文字入力するたびに、該当する単語が表示されます。

- ③ 目的の単語選択 →

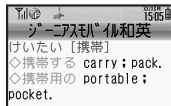

詳細画面

同じ単語をネット辞書で検索するとき

【詳細画面】 → 「ネット辞書で検索」

→ → 「検索」 → → 「はい」 →

目的の項目選択 →

キーワードで調べる

- ① 辞書画面で
- ② 「検索方法切替」 →
→ 「キーワード検索」 →
- ③ 入力欄選択 →
→ キーワード入力 →



- ④ 「検索」 → → 項目選択 →

使いごなしチェック!

- 辞書の詳細を確認したい ● 文字サイズを変更したい ● 見出し語をコピーしたい ● コピーした文字列で検索したい ● 履歴やしおりを削除したい ● 辞書リストを更新したい (P.2-31)



ネット辞書を利用する

① 辞書画面で

➔ 「ネット辞書」 ➔

- はじめて利用するとき、利用規約が表示されます。内容を十分確認したあと、を押してください。

② プルダウンメニュー選択 ➔

➔ 辞書選択 ➔

③ 入力欄選択 ➔ ➔ 単語入力

➔ ➔ 「検索」 ➔

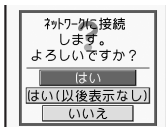

④ 「はい」 ➔

⑤ 項目選択 ➔

- 詳細画面が表示されます。

以降確認画面を表示しないとき

④で「はい (以後表示なし)」 ➔ ➔ 以降

履歴やしおりに利用する

しおりはさむ

① 詳細画面で

② 「しおりはさむ」 ➔

履歴やしおりを確認する

① 辞書画面で

② 「履歴一覧」 / 「しおり一覧」 ➔

③ 項目選択 ➔

- 詳細画面が表示されます。

ダウンロードした辞書を追加する

① 辞書画面で

② 「辞書追加」 ➔

③ 辞書選択 ➔

追加した辞書を解除するとき

②で「追加辞書解除」 ➔ ➔ 「はい」 ➔

文字入力中に辞書を利用する

- 文字入力前にを押しても、通常の辞書を利用できます。

① 文字入力画面で調べる文字列入力 ➔ 確定前に

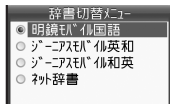

② 辞書選択 ➔

③ 「検索」 ➔ ➔ 項目選択 ➔

- 詳細画面が表示されます。

見出し語を本文中に入力するとき

③のあと ➔ ➔ 「見出し語貼付」 ➔

文字列を検索する

インターネットで文字列を検索する

- 1 **「ツール」** ➡ **「文書／録音ツール」**

- 2 **「検索」** ➡



検索画面

- はじめて利用するとき、**「Web検索」**に設定されています。

- 3 **入力欄選択** ➡ **検索文字列入力** ➡

- 4 **「検索」** ➡

- 検索が始まり、検索結果が表示されます。

PCサイトブラウザで検索するとき

- 【検索画面】 ➡ **「ブラウザ種別変更」** ➡ **「PCサイトブラウザ」** ➡

送受信メールの文字列を検索する

- 1 検索画面で**「メール検索」** ➡

- 2 **入力欄選択** ➡ **検索文字列入力** ➡

- 3 **「検索」** ➡ **検索対象選択** ➡

受信メール／送信メールどちらかだけを検索するとき

- 【検索画面】 ➡ **「メール検索対象変更」** ➡ **「受信メール」** / **「送信メール」** ➡



ちょこっとメモを利用する

2 共通操作

ちょっとしたメモをとりたいときなどに手軽に呼び出せて、いろいろな用途に利用できます。

① **「ツール」** ➡ **「文書／録音ツール」**

② **「ちょこっとメモ」** ➡ **「ちょこっとメモ」**

● ちょこっとメモの入力画面が表示されます。

③ **内容入力** ➡ **「メモ帳登録」**

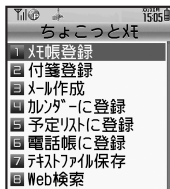

④ **「メモ帳登録」** ➡ **「メモ帳登録」**

● 登録した内容はメモ帳で確認できます。

その他の用途で利用する

メモ帳に登録する以外にも、次のように利用できます。

利用方法	操作方法
待受ウィンドウの付箋に利用	「付箋登録」 ➡ 「メモ帳登録」 ➡ 「メモ帳登録」
メールの本文に利用	「メール作成」 ➡ 「メールの種類選択」 ➡ 「メモ帳登録」
予定の件名や内容に利用	「カレンダーに登録」 ➡ 「メモ帳登録」
用件の件名や内容に利用	「予定リストに登録」 ➡ 「メモ帳登録」
電話帳の名前／姓に利用	「電話帳に登録」 ➡ 「メモ帳登録」 ■ ヨミは自動的に入力されません。
テキストファイルとして保存	「テキストファイル保存」 ➡ 「ファイル名入力」 ➡ 「ここに保存」 ➡ 「ここに保存」 ■ データフォルダの「その他ファイル」に保存されます。
インターネットに接続して用語検索	「Web検索」 ➡ 「Web検索」 ➡ 「Web検索」 ➡ 「Web検索」

● ここでは利用方法だけを説明しています。以降の操作は、各機能の説明を参照するか、画面の指示に従って操作してください。



電話帳について

本機の電話帳は、電話番号やメールアドレスをはじめ、いろいろな情報を登録して利用できます。

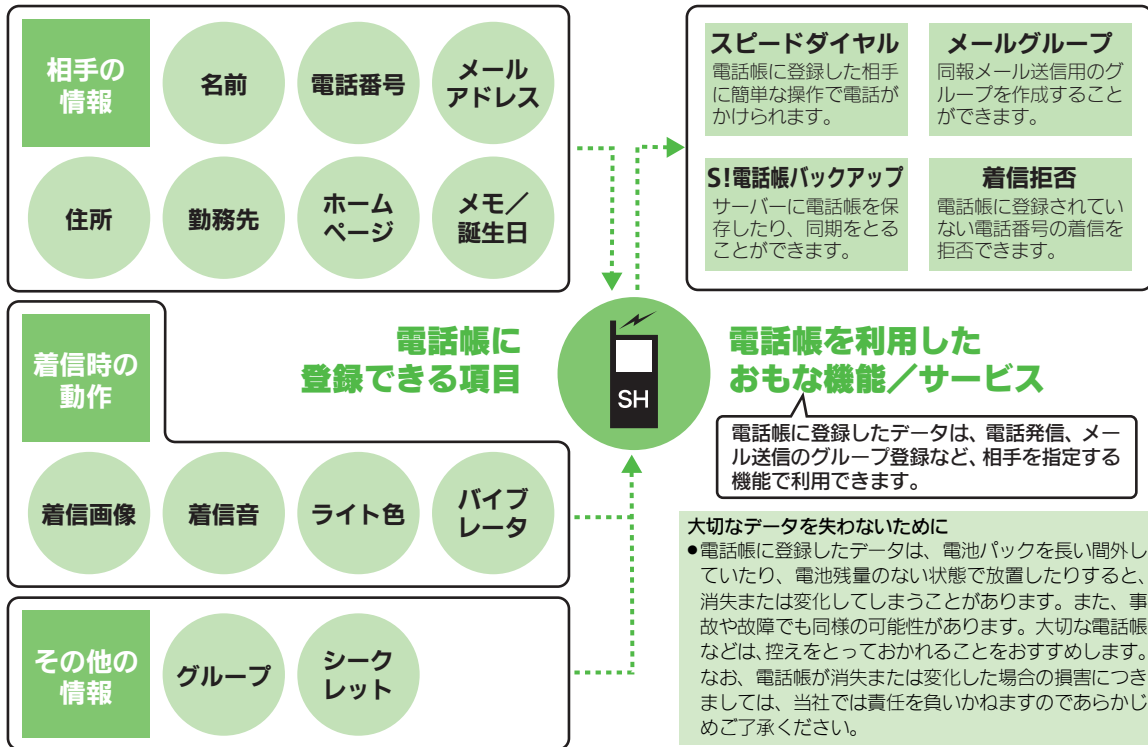

電話帳に登録する

2
共通操作

電話帳に、「名前」、「電話番号」、「E-mailアドレス」（いずれかの入力必須）、「グループ」を登録する方法を例に説明します。

- ① ① → 「電話機能」 → ②
→ 「電話帳新規登録」 → ③

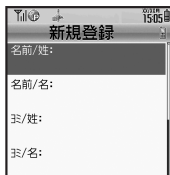

- ② 「名前/姓：」 → ③ → 姓入力
→ ④ → 「名前/名：」 → ⑤
→ 名前入力 → ⑥

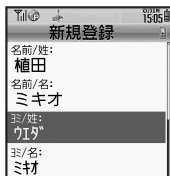

- ヨミが自動的に入力されます。

- ③ 「電話番号：」 → ④
→ 電話番号入力 → ⑤
→ マーク選択 → ⑥



- 続けて他の電話番号を登録するときは、③をくり返します。

- ④ 「Eメールアドレス：」
→ ⑤ → E-mailアドレス入力
→ ⑥ → マーク選択 → ⑦



- 続けて他のE-mailアドレスを登録するときは、④をくり返します。

- ⑤ 「グループ：」 → ⑥
→ グループ選択 → ⑦



電話帳登録画面

- ⑥ ⑦
• 電話帳が登録されます。

電話帳入力中に着信があると

- 着信を受けても入力中の内容は消えません。通話などを終わると、入力を継続できます。

デュアルモード (P.1-19) 設定時にモードを登録するとき

- 【電話帳登録画面】「モード：」 → ⑧ →
モード選択 → ⑨

使いこなしチェック！

- 便利 ● その他の項目を登録したい ● ライト色を設定したい ● バイプレータの動作を設定したい ● 電話帳を修正したい ● 個別に設定したメール着信音を鳴らす時間を変更したい ● 電話帳のグループ名を変更したい ● 電話帳のグループを並べ替えたい (P.2-32)



着信音を個別に設定する

登録した相手から電話がかかってきたときの音を設定します。

- 1 電話帳登録画面で
着信の種類（「音声着信：」
など）選択➡●

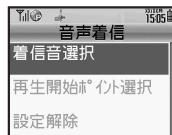

- 2 「着信音選択」➡●
➡フォルダ選択➡●
- 3 設定する着信音選択➡●

シークレットに設定する

登録した相手を表示できないようにします。

- 1 電話帳登録画面で
「シークレット設定：」➡●
- 2 「On」➡●

シークレットを一時的に解除するとき

- ➡☑➡「シークレット一時解除」➡
●➡操作用暗証番号入力➡●

グループ別に着信の動作を変更する

- 1 ●➡「電話機能」➡●
➡「グループ設定」➡●



グループ設定画面

- 2 グループ選択➡☑
➡項目選択➡●
 - 3 着信の種類選択➡●
➡設定内容（「着信音選択」な
ど）選択➡●➡設定操作➡☑
- 設定操作は、電話帳ごとの操作と同様です。
 - USIMカードのグループには設定できません。

着信時の動作を電話帳ごとに設定しているとき

- 電話帳での設定が優先されます。

通話後の確認画面から登録する

通話後に次のような確認画面が表示されたときは、この画面から電話帳に登録できません。

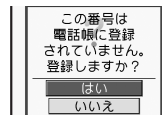

- 1 確認画面で「はい」➡●

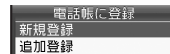

- 2 「新規登録」➡●
➡必要項目入力➡☑

既存の電話帳に追加するとき

- 2で「追加登録」➡●➡電話帳選択➡
●➡必要項目入力➡☑



電話帳を利用する

電話帳から電話をかける

① ①→②よみがなの行選択



電話帳検索画面（「あかさたな別」）

- テュアルモード（ P.1-19）設定時は、登録されている回線を表すマークが表示されます。

② 電話帳選択→③



電話帳詳細画面

③ 電話番号選択



TVコールで発信するとき

- ③のあと④→「TVコール」→⑤

使いこなしチェック！

- 便利** ●電話帳検索画面の表示を変えたい ●画像を登録して着信時に表示したい ●電話帳からメールを作成したい ●電話帳から着テコで電話をかけたい ●電話帳を削除したい ●電話帳の登録件数を確認したい ●電話帳をコピーしたい ほか（ P.2-31～P.2-33）

検索方法を変更する

① 電話帳検索画面で②

→「電話帳設定」→③

② 「検索方法切替」→③

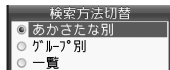

③ 検索方法選択→④

- 次の検索方法が選べます。

あかさたな別	よみがなの行を選択して、電話帳を表示
グループ別	グループを選択して、グループ内の電話帳を表示
一覧	すべての電話帳を五十音順に表示

検索方法を一時的に切り替えるとき

【電話帳検索画面】（押すたびに切替）

他の機能から電話帳を利用する

メール送信時に電話帳を利用して宛先を入力する方法を例に説明します。

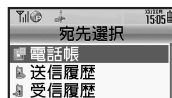

メールの宛先選択画面

① 「電話帳」→②

- 電話帳検索画面が表示されます。

② 電話帳選択→③

③ 電話番号／E-mailアドレス選択→④

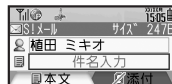

- 宛先が入力されます。
- 電話帳に電話番号／E-mailアドレスのどちらか1件だけ登録されているとき、③は必要ありません。



データフォルダについて

本機のデータはデータフォルダで管理されています。各機能でデータを作成したり、メールやインターネットでデータを入手すると、自動的に該当するフォルダへ保存されます。

●インターネットに接続し、データを直接ダウンロードできるフォルダもあります。

ピクチャー

撮影したり、メールやサイトで入手した静止画

デジタルカメラ※

撮影し、デジタルカメラフォルダに保存した静止画

着うた・メロディ

録音した音声、着信音用のメロディなど

S!アプリ

内蔵またはダウンロードしたS!アプリ

ミュージック

ダウンロードした着うたフル®

ムービー

撮影したり、メールやサイトで入手した動画

生活アプリ

おサイフケータイ®用の生活アプリ

ブック

電子コミック、電子写真集など



各フォルダに保存されるファイル

きせかえアレンジ

ダウンロードしたきせかえアレンジ

状況テンプレート

S!ともだち状況の状況/状況テンプレート

着デコ

作成したり、メールで入手した着デコファイル

Flash®

ダウンロードした動画アニメーション

その他ファイル

辞書ファイルなど、その他のファイル

※デジタルカメラフォルダは、メモリカードを取り付けているときだけ利用できます。

メモリカード内のデータフォルダも基本的に同じ構造です。

メモリについて

●メモリの空き容量が不足すると、動作が不安定になることがあります。空き容量が不足する前に、不要なファイルは削除してください。メモリの使用状況を確認するときは、次の操作を行います。

●⇒「データフォルダ」⇒●⇒「メモリ確認」⇒●⇒「本体」/「メモリカード」⇒●



ファイルを確認する

1 ①⇒「データフォルダ」⇒②

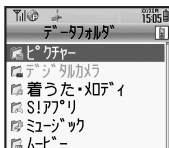

- グレーで表示されるフォルダやファイルは、利用（選択）できないことを表しています。
- フォルダ内にフォルダがあるときは、を押すとフォルダを展開したり隠したりできます。

2 ②フォルダ選択⇒③

フォルダが表示されたときは、フォルダを選び③を押します。



ファイルリスト画面

3 ③ファイル選択⇒④



- 選んだファイルが表示／再生されます。
- ファイルリスト画面に戻るときは、を押します。

画像を表示しているとき

- で拡大、/で次／前の画像を表示できます。
- ファイルをメールに添付するとき
 - ②のあとファイル選択⇒「送信／ブログ」⇒④⇒「メール添付」⇒④
 - 確認画面が表示されたときは、画面の指示に従って操作してください。
- 「」や「」が表示されているとき
 - 著作権で保護されているため、一部機能で利用できないことがあります。

画像を連続して表示する

- ピクチャーまたはデジタルカメラフォルダで利用できます。

1 ①ファイルリスト画面で ファイル選択⇒

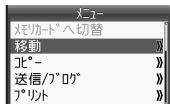

2 「スライドショー」⇒③

- スライドショーが始まります。

3 ③⇒スライドショー停止

スライドショーの速さを変更するとき

- ③で⇒「スピード設定」⇒④⇒速さ選択⇒④
- 「手動送り」にしたときは、次の方法で画像を表示します。
 - ④/ (次の画像)
 - (前の画像)

使いこなしチェック！

- 便利 ●データフォルダの表示方法を変更したい ●ファイルの画質を変更したい ●スライドショーの設定を変更したい ●ファイルを壁紙に登録したい ●ファイルを着信音に設定したい ●ファイルを着信時のムービーに設定したい [ほか] (P.2-34)



ファイルやフォルダを管理する

フォルダを作成する

- フォルダによっては、新たにフォルダを作成できないことがあります。

① ●➡「データフォルダ」➡●
➡フォルダ選択➡●

② ☑

「ダウンロード」が選ばれているときやフォルダに何も無いときは、④へ進みます。

③ 「データ管理」➡●

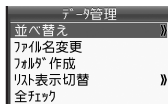

④ 「フォルダ作成」➡●
➡フォルダ名入力➡●

フォルダ名を変更するとき

①のあとフォルダ選択➡☑➡「データ管理」➡●➡「フォルダ名変更」➡●➡フォルダ名入力➡●

- 同じ階層に、同じフォルダ名は使えません。

ファイルをフォルダに移動する

- ファイルによっては、移動できないことがあります。

① ファイルリスト画面で
移動するファイル選択➡☑

② 「移動」➡●
➡「本体」／「メモリカード」
➡●

③ 移動先のフォルダ選択➡●

④ 「ここに移動」➡●

ファイルをコピーするとき

【ファイルリスト画面】コピーするファイル選択➡☑➡「コピー」➡●➡「本体」／「メモリカード」➡●➡コピー先のフォルダ選択➡●➡「ここにコピー」➡●

ファイルを複数選択する

① ファイルリスト画面で
ファイル選択➡☑

- ①をくり返し、必要なファイルを選びます。(選択を解除するときは、「☑」が表示されているファイルを選び、☑を押します。)

フォルダをシークレットにする

新しく作成したフォルダを隠し、表示しないようにします。

- 本機(本体)のフォルダにだけ設定できます。

① ファイルリスト画面で
フォルダ選択➡☑

② 「シークレット設定」
➡●➡操作作用暗証番号入力
➡●

シークレットにしたフォルダを確認するとき
【ファイルリスト画面】☑➡「シークレット一時解除」➡●➡操作作用暗証番号入力➡●

使いごなしチェック!

- 👉便利 ●ファイルの詳細情報を確認したい ●ファイル名を変更したい ●ファイルを並べ替えたい ●フォルダやファイルを削除したい ●フォルダのシークレット設定を解除したい ●SVGファイルを操作したい (P.2-35)



メモリーカードを利用する

2 共通操作

microSD™メモリーカード(microSDHC™メモリーカードを含む、以降「メモリーカード」と記載)を利用すると、本機(本体)のデータフォルダと同じようにデータを管理できます。

●メモリーカードは推奨のものをお使いください。詳しくは、「microSD™メモリーカードの対応情報」(P.14-22)を参照してください。

メモリーカードについて

- メモリーカードを無理に取り付けたり、取り外さないでください。
- メモリーカードは、小さなお子様の手の届かないところで保管/使用してください。誤って飲み込むと、窒息する恐れがあります。
- 端子面に手や金属で触れないでください。
- メモリーカードの登録内容は、事故や故障によって、消失または変化してしまうことがあります。大切なデータは控えをとっておくことをおすすめします。なお、データが消失または変化した場合の損害につきましては、当社では責任を負いかねますのであらかじめご了承ください。

メモリーカード利用時のご注意

- データの読み出し中や書き込み中は、絶対にメモリーカードや電池パックを取り外さないでください。
- データの消去や上書きなどにご注意ください。

メモリーカードを取り付ける/取り外す

- 必ず本機の電源を切った状態で行ってください。

1 メモリーカードスロットのカバーを開く

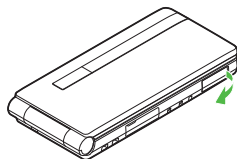

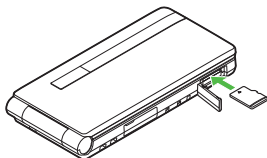

2 メモリーカードを取り付ける

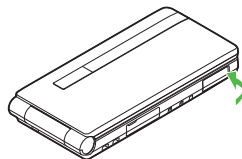

- 端子面を下にして、「カチッ」と音がするまで、メモリーカードをゆっくり奥まで入れます。
- メモリーカード以外のものは取り付けないでください。

3 メモリーカードスロットのカバーを閉じる



電源を入れたあと「」が表示されたとき

- 接続不良の可能性があります。取り付け直してください。

メモリーカードを取り外すとき

- メモリーカードを軽く押し込んだあと手を離します。メモリーカードが少し飛び出てきますので、ゆっくりとまっすぐに引き抜いてください。

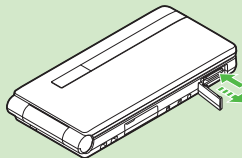

メモリアードを初期化する

購入した市販のメモリアードをはじめてお使いになるときは、必ず本機で初期化（フォーマット）してください。

- フォーマットすると、メモリアード内のデータがすべて消去されます。他の機器で使用したメモリアードをフォーマットするときは、あらかじめよく確認のうえ、操作してください。

- 1 **設定** → **外部接続** → **メモリアードメニュー**

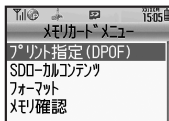

- 2 **フォーマット** → **はい**

- 電波Offモードに設定されます。フォーマットが終わるまで電波をやりとりする機能は利用できません。

3 操作暗証番号入力

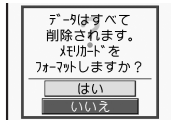

4 「はい」

- フォーマットをやめるときは、「いいえ」を選びを押します。

フォーマット中のご注意

- フォーマット中は、絶対にメモリアードや電池パックを取り外さないでください。メモリアードまたは本機が故障する恐れがあります。

メモリアード内のデータを確認する

データフォルダから確認するときの操作を説明します。

- 1 **データフォルダ**

- 2 **メモリアードへ切替**

- メモリアードのデータフォルダ画面が表示されます。

- 3 **フォルダ選択**

- 4 **ファイル選択**

2

共通操作

使いこなしチェック！

- 便利** ●メモリアード内のHTMLファイルを利用したい (P.2-35)



待受ウィンドウ

■待受ウィンドウ表示設定

待受ウィンドウの表示を設定したい [ウィンドウ表示設定]	<p>●→「設定」●→●→本体設定画面で「ディスプレイ設定」●→●→「待受設定」●→●→「待受ウィンドウ設定」●→●→「ウィンドウ表示設定」●→●→表示方法選択●→●</p> <p>●「常時非表示」のときは、待受画面で○を押すと、カレンダーが表示されるようになります。</p>
---------------------------------	--

■ショートカット/ブックマーク設定 (ショートカットパネル)

ショートカット/ブックマークを登録したい [ショートカットパネル登録]	<p>共通操作 ○→●→アイコン選択●→●→下記の操作</p> <p>ショートカットを登録する 「ショートカット登録」●→●→メニュー選択●→●→名前/フォルダ選択●→●</p> <p>ブックマークを登録する 「ブックマーク登録」●→●→ブックマーク選択●→●→アイコン選択●→●→「はい」●→●</p>
ショートカット/ブックマークを管理したい [ショートカットパネル管理]	<p>共通操作 ○→●→アイコン選択●→●→下記の操作</p> <p>ショートカット/ブックマークを解除する 「アイコン設定の解除」●→●→「はい」●→●</p> <p>ショートカット/ブックマークを並べ替える 「アイコンの移動」●→●→アイコン選択●→●(上へ) / ●(下へ) ●→●</p>

■ニュース設定

ニュースを登録したい [ニュース登録]	<p>共通操作 ○→●→●→「ニュース登録」●→●→下記の操作</p> <p>ショートカットパネル、カレンダー/付箋パネルで登録する 「S!速報ニュース一覧」●→●→「登録はこちら」●→●→「はい」●→●→リスト選択●→●→コンテンツ選択●→●</p> <p>●以降は、画面の指示に従って操作してください。</p> <p>ニュースパネルで登録する リスト選択●→●→コンテンツ選択●→●</p> <p>●以降は、画面の指示に従って操作してください。</p>
ニュースの表示速度を変更したい [ニュース表示速度]	<p>○→●→●→「ニュース表示設定」●→●→「ニュース表示速度」●→●→速度選択●→●</p> <p>●ショートカットパネル、カレンダー/付箋パネルで設定できます。</p>
未読ニュースだけを表示したい [ニュース表示対象]	<p>○→●→●→「ニュース表示設定」●→●→「ニュース表示対象」●→●→「未読のみ」●→●</p> <p>●ショートカットパネル、カレンダー/付箋パネルで設定できます。</p>
ニュース画像の表示設定を変更したい [ニュース画像表示]	<p>共通操作 ○→●→●→下記の操作</p> <p>ショートカットパネル、カレンダー/付箋パネルでニュース画像を表示する 「ニュース表示設定」●→●→「ニュース画像表示」●→●→「On」●→●</p> <p>●ニュースのみ表示しているときに限り、設定できません。</p> <p>ニュースパネルでニュース画像を表示しない 「ニュース画像表示」●→●→「Off」●→●</p>



ニュースを手動で更新したい [手動更新]	<p>1件更新する Ⓜ️ ➔ ニュース選択 ➔ Ⓜ️ ➔ 「手動更新」 ➔ Ⓜ️ ➔ 「1件更新」 ➔ Ⓜ️</p> <p>全件更新する Ⓜ️ ➔ Ⓜ️ ➔ 「手動更新」 ➔ Ⓜ️ ➔ 「全件更新」 ➔ Ⓜ️</p> <p>●ニュースパネルで操作できます。</p>
<p>■メンバー設定</p>	
メンバーを登録したい [メンバー表示登録]	<p>ショートカットパネルで登録する Ⓜ️ ➔ メンバー登録欄選択 ➔ Ⓜ️ ➔ 「メンバー表示登録」 ➔ Ⓜ️ ➔ 登録種別選択 ➔ Ⓜ️ ➔ メンバー選択 ➔ Ⓜ️</p> <p>メンバーパネルで登録する Ⓜ️ ➔ Ⓜ️ ➔ 「メンバー表示登録」 ➔ Ⓜ️ ➔ 登録種別選択 ➔ Ⓜ️ ➔ メンバー選択 ➔ Ⓜ️ ➔ 「(未登録)」 ➔ Ⓜ️</p> <p>●「(未登録)」以外を選ぶと、上書き登録されます。</p>
メンバーを管理したい [メンバー管理]	<p>共通操作 Ⓜ️ ➔ メンバー選択 ➔ Ⓜ️ ➔ 下記の操作</p> <p>メンバーを解除する 「メンバー表示登録の解除」 ➔ Ⓜ️ ➔ 「はい」 ➔ Ⓜ️</p> <p>メンバーを並べ替える 「メンバーの移動」 ➔ Ⓜ️ ➔ Ⓜ️ (上へ) / Ⓜ️ (下へ) ➔ Ⓜ️</p> <p>メンバーのアイコンを変更する 「アイコン変更」 ➔ Ⓜ️ ➔ アイコン選択 ➔ Ⓜ️</p> <p>●ショートカットパネル、メンバーパネルで操作できます。</p>

<p>きせかえアレンジ/S!おなじみ操作</p>	
きせかえアレンジの提供サイトに接続したい [Webアクセス]	<p>Ⓜ️ ➔ 「データフォルダ」 ➔ Ⓜ️ ➔ 「きせかえアレンジ」 ➔ Ⓜ️ ➔ ファイル選択 ➔ Ⓜ️ ➔ 「Webアクセス」 ➔ Ⓜ️</p> <p>●以降は、画面の指示に従って操作してください。</p>
固定のきせかえアレンジを設定したい [固定データ]	<p>Ⓜ️ ➔ 「設定」 ➔ Ⓜ️ ➔ 「カスタマイズ」 ➔ Ⓜ️ ➔ 「きせかえアレンジ」 ➔ Ⓜ️ ➔ 「固定データ」 ➔ Ⓜ️ ➔ パターン選択 ➔ Ⓜ️ ➔ Ⓜ️</p>
きせかえアレンジを解除したい [きせかえアレンジ解除]	<p>Ⓜ️ ➔ Ⓜ️ ➔ 「Off」 ➔ Ⓜ️ ➔ 「はい」 ➔ Ⓜ️</p>
S!おなじみ操作を解除したい [S!おなじみ操作解除]	<p>Ⓜ️ ➔ Ⓜ️ ➔ 「S!おなじみ操作解除」 ➔ Ⓜ️ ➔ 「はい」 ➔ Ⓜ️</p>
きせかえアレンジ/S!おなじみ操作を強制解除したい [カスタマイズOff]	<p>Ⓜ️ ➔ 「メインメニュー」 ➔ Ⓜ️ ➔ 「設定」 ➔ Ⓜ️ ➔ 本体設定画面で「カスタマイズ」 ➔ Ⓜ️ ➔ 「Off」 ➔ Ⓜ️ ➔ 「はい」 ➔ Ⓜ️</p>
きせかえアレンジを削除したい [きせかえアレンジ削除]	<p>Ⓜ️ ➔ 「データフォルダ」 ➔ Ⓜ️ ➔ 「きせかえアレンジ」 ➔ Ⓜ️ ➔ ファイル選択 ➔ Ⓜ️ ➔ 「削除」 ➔ Ⓜ️ ➔ 「はい」 ➔ Ⓜ️</p> <p>●コンテンツ・キーがあるときは、このあと「はい」/「いいえ」を選び、Ⓜ️を押します。</p>



文字入力	
区点コードで入力したい 【区点コード入力】	文字入力画面／区点コードモードで区点コード (☞P.14-11) 入力
ポケベル入力方式で入力したい 【ポケベルコード入力】	文字入力画面で☞「入力／変換設定」☞☞☞ 「入力方式」☞☞☞「ポケベル」☞☞ ●このあと文字入力画面に戻り、ポケベルコード (☞P.14-10) で入力します。
改行したい 【改行】	文末で改行する 文字入力画面で☞ 文の途中で改行する 文字入力画面で[#+]☞「+」☞☞
スペースを入力したい 【スペース】	文字入力画面で☞
入力中の文字のサイズを変更したい 【文字サイズ】	文字入力画面で☞「挿入／文字サイズ」☞☞ ☞「文字サイズ」☞☞☞サイズ選択☞☞
入力した文字列から変換候補を予測しない 【近似予測】	文字入力画面で☞「入力／変換設定」☞☞☞ 「近似予測」☞☞☞「Off」☞☞
入力した単語から次の変換候補を予測しない 【連携予測】	文字入力画面で☞「入力／変換設定」☞☞☞ 「連携予測」☞☞☞「Off」☞☞
入力した単語から次の変換候補に顔文字／絵文字を表示しない 【顔文字連携】	文字入力画面で☞「入力／変換設定」☞☞☞ 「顔文字連携」☞☞☞「Off」☞☞
予測変換の優先度を下げたい 【予測候補優先度低】	文字入力画面で☞「入力／変換設定」☞☞☞ 「予測候補優先度低」☞☞☞種類選択☞☞☞☞ 表示☞☞☞☞

変換候補をダイヤルボタンで確定したい 【候補決定動作設定】	文字入力画面で☞「入力／変換設定」☞☞☞ 「候補決定動作設定」☞☞☞☞「1-9、0、＊、＃で決定」☞☞
入力履歴を消去したい 【入力履歴リセット】	文字入力画面で☞「入力／変換設定」☞☞☞ 「入力履歴リセット」☞☞☞☞「はい」☞☞☞
直前に確定した文字や消去した文字を元に戻したい 【元に戻す／復元】	文字入力画面で☞「元に戻す／復元」☞☞
入力中の文章に電話帳の情報を挿入したい 【電話帳引用】	文字入力画面で☞「挿入／文字サイズ」☞☞☞ ☞「電話帳引用」☞☞☞☞電話帳選択☞☞☞☞引用 項目選択☞☞

ユーザー辞書

ユーザー辞書に登録した単語を削除したい 【単語削除】	☞☞「設定」☞☞☞本体設定画面で「ユーザー辞書」☞☞☞「登録単語リスト」☞☞☞☞単語選択☞☞☞☞「はい」☞☞☞
-------------------------------	---



スマートリンク辞書

辞書の詳細を確認したい 【辞書について】	[辞書] → [辞書] → 「辞書について」 → ●
文字サイズを変更したい 【文字サイズ設定】	[辞書] → [辞書] → 「文字サイズ設定」 → ● → 文字サイズ選択 → ●
見出し語をコピーしたい 【見出し語コピー】	[辞書] → 単語のヨミ入力 → 目的の単語選択 → ● → [辞書] → 「見出し語コピー」 → ●
コピーした文字列で検索したい 【コピーした文字で検索】	文字列をコピーしたあと [辞書] → [辞書] → 「コピーした文字で検索」 → ● → 「検索」 → ● → 目的の単語選択 → ●
履歴やしおりを削除したい 【履歴/しおり削除】	[共通操作] [辞書] → [辞書] → 「履歴一覧」 / 「しおり一覧」 → ● → 下記の操作 1件削除する 削除する履歴/しおり → [辞書] → 「削除」 → ● → 「はい」 → ● 全件削除する [辞書] → 「全件削除」 → ● → 操作用暗証番号入力 → ● → 「はい」 → ●
辞書リストを更新したい 【辞書リスト更新】	[辞書] → [辞書] → 「ネット辞書」 → ● → [辞書] → 「辞書リスト更新」 → ● → 「はい」 → ●

電話帳

電話帳表示設定

電話帳検索画面の表示を変更したい 【表示設定】	● → 「電話機能」 → ● → 「電話帳設定」 → ● → 「表示設定」 → ● → 「リストのみ」 → ●
画像を登録して着信時に表示したい 【フォト】	[共通操作] ● → 「電話機能」 → ● → 「電話帳新規登録」 → ● → 「フォト:」 → ● → 下記の操作 画像を選択する 「フォト選択」 → ● → 表示する画像選択 → ● 画像を撮影する 「撮影」 → ● → 画面に画像を表示 → ● → ●
電話帳未登録相手との通話後確認画面を表示しない 【未登録番号追加】	● → 「電話機能」 → ● → 「電話帳設定」 → ● → 「未登録番号追加」 → ● → 「着信時」 / 「発信時」 → ● → 「Off」 → ●



■電話帳登録/変更

その他の項目を登録したい 【その他の電話帳登録】	<p>共通操作 → 「電話機能」 → 「電話帳新規登録」 → 下記の操作</p> <p>住所を登録する 「住所：」 → 項目選択 → 内容入力/選択</p> <p>勤務先を登録する 「勤務先：」 → 項目選択 → 内容入力</p> <p>ホームページを登録する 「ホームページ：」 → URL入力 → マーク選択</p> <p>メモを登録する 「メモ：」 → 内容入力</p> <p>誕生日を登録する 「誕生日：」 → 年月日入力</p>
ライト色を設定したい 【ライト色設定】	<p>「電話機能」 → 「電話帳新規登録」 → 項目選択 (「ライト (音声着信)」など) → 「On/Off設定」 → 内容選択 → 「ライト色設定」 → 色選択</p>
バイブレータの動作を設定したい 【バイブパターン】	<p>「電話機能」 → 「電話帳新規登録」 → 項目選択 (「バイブ (メール着信)」など) → 「On/Off設定」 → 内容選択 → 「バイブパターン」 → バイブパターン選択</p>
電話帳を修正したい 【編集】	<p>「よみがなの行選択」 → 電話帳選択 → 「編集」 → 項目選択 → 電話帳修正</p> <p>● 名前を修正しても、ヨミは修正されません。必要に応じてヨミを修正してください。</p>

個別に設定したメール着信音を鳴らす時間を変更したい 【鳴動時間】	<p>「よみがなの行選択」 → 電話帳選択 → 「編集」 → 「メール着信音：」 → 「鳴動時間」 → 秒数入力</p> <p>● 鳴動時間を変更できる着信音で、利用できます。</p>
電話帳のグループ名を変更したい 【グループ名編集】	<p>「電話機能」 → 「グループ設定」 → グループ選択 → 「グループ名編集」 → グループ名入力</p>
電話帳のグループを並び替えたい 【移動】	<p>「電話機能」 → 「グループ設定」 → 移動するグループ選択 → 移動先選択</p> <p>● 電話帳検索画面のグループの表示順も変わります。</p>

■電話帳利用

電話帳からメールを作成したい 【メール作成】	<p>共通操作 → 「よみがなの行選択」 → 電話帳選択 → 下記の操作</p> <p>電話番号を利用する 電話番号選択 → 「メール作成」 → 「S!メール」 / 「SMS」 → メール作成</p> <p>E-mailアドレスを利用する E-mailアドレス選択 → メール作成</p>
電話帳から着デコで電話をかけたい 【着デコ発信】	<p>「よみがなの行選択」 → 電話帳選択 → 電話番号選択 → 「着デコ発信」 → 「着デコファイル」 → 「着デコフォルダ」 → 着デコファイル選択 → 「発信種別」 → 「音声発信」 / 「TVコール発信」</p> <p>● はじめて着デコ発信するときは、確認画面が表示されます。</p>
電話帳からS!一斉トークを発信したい 【S!一斉トーク発信】	<p>「よみがなの行選択」 → 電話帳選択 → 電話番号選択 → 「S!一斉トーク発信」</p> <p>● あらかじめ「私の状況」をオンラインにしておいてください。</p>



電話帳から国際電話をかけたい 【国際発信】	<p>④ → ⑤ → よみがなの行選択 → 電話帳選択 → ● → 電話番号選択 → ● → 「国際発信」 → ● → 相手の国選択 → ● → </p> <p>● 国際電話の利用には、別途お申し込みが必要です。</p>
■ 電話帳管理	
電話帳を削除したい 【削除／全件削除】	<p>1件削除する ④ → ⑤ → よみがなの行選択 → 電話帳選択 → → 「削除」 → ● → 「はい」 → ●</p> <p>すべて削除する ● → 「電話機能」 → ● → 「電話帳管理」 → ● → 「全件削除」 → ● → 削除する保存場所選択 → ● → 「はい」 → ● → 操作用暗証番号入力 → ●</p>
電話帳の登録件数を確認したい 【登録件数確認】	● → 「電話機能」 → ● → 「電話帳管理」 → ● → 「メモリ確認」 → ●
電話帳をコピーしたい 【コピー】	<p>本体からUSIMカードへ1件コピーする ④ → ⑤ → よみがなの行選択 → 電話帳選択 → → 「電話帳管理」 → ● → 「USIMカードにコピー」 → ● → 「はい」 → ●</p> <p>USIMカードから本体へ1件コピーする ④ → → 「電話帳設定」 → ● → 「メモリ切替」 → ● → 「USIM」 → ● → よみがなの行選択 → 電話帳選択 → → 「電話帳管理」 → ● → 「本体にコピー」 → ●</p> <p>全件コピーする ● → 「電話機能」 → ● → 「電話帳管理」 → ● → 「全件コピー」 → ● → コピー方法選択 → ● → 「はい」 → ●</p> <p>● 容量が足りないときは、保存可能件数までコピーされます。</p>

USIMカードのグループを編集したい 【USIMカードグループ設定】	<p>共通操作 ● → 「電話機能」 → ● → 「グループ設定」 → ● → → 「USIMへ切替」 → ● → 下記の操作</p> <p>グループ名を編集する グループ選択 → ● → 「グループ名編集」 → ● → グループ名入力 → ●</p> <p>移動（並べ替え）する グループ選択 → → 移動先選択 → ●</p> <p>マーク（アイコン）を変更する グループ選択 → ● → 「アイコン変更」 → ● → マーク選択 → ●</p>
電話帳の登録先を変更したい 【登録先設定】	● → 「電話機能」 → ● → 「電話帳設定」 → ● → 「登録先設定」 → ● → 「USIM」 / 「毎回確認」 → ●
利用する電話帳を変更したい 【メモリ切替】	● → 「電話機能」 → ● → 「電話帳設定」 → ● → 「メモリ切替」 → ● → 「USIM」 / 「本体とUSIM」 → ●

■ モード設定

● タブレットナンバーを有効にしているとき、利用できます。

すべての電話帳のモードを一括で変更したい 【全件モード一括変換】	● → 「電話機能」 → ● → 「電話帳管理」 → ● → 「全件モード一括変換」 → ● → モード選択 → ● → 操作用暗証番号入力 → ●
複数選択して電話帳のモードを変更したい 【モード変換】	④ → → 「電話帳管理」 → ● → 「複数選択」 → ● → 電話帳選択 → ● (<input checked="" type="checkbox"/> / <input type="checkbox"/>) → → 「モード変換」 → ● → 変換するモード選択 → ●
同じグループに登録している相手のモードを一括で変更したい 【グループ内データモード変換】	④ → グループ選択 → → 「電話帳管理」 → ● → 「グループ内データモード変換」 → ● → モード選択 → ● → 操作用暗証番号入力 → ●
	● 電話帳の検索方法を「グループ別」に設定しているとき利用できます。



データフォルダ

■ファイル/フォルダ表示設定







データフォルダの表示方法を変更したい 【リスト表示切替】	<p>●→「データフォルダ」→●→フォルダ選択→ ☑→「データ管理」→●→「リスト表示切替」→ ●→表示方法選択→●</p>
ファイルの画質を変更したい 【画質切替】	<p>●→「データフォルダ」→●→フォルダ選択 →●→ファイル選択→●→☑→「画質切替」 (Flash®のときは「画質設定」)→●→画質選択 →●</p>
スライドショーの設定を変更したい 【スライドショー設定】	<p>共通操作 ●→「データフォルダ」→●→フォルダ選択→●→ファイル選択→☑→「スライドショー」→●→☑→下記の操作</p> <p>くり返さずに再生する 「繰り返し」→●→「Off」→●</p> <p>音楽を流す 「BGM設定」→●→「On/Off設定」→●→ 「On」→●</p> <p>流す音楽を変更する 「BGM設定」→●→「着うた・メロディ再生」 →●→フォルダ選択→●→ファイル選択→●</p>
パノラマ撮影した画像を自動スクロールしない 【自動スクロール自動判定】	<p>●→「データフォルダ」→●→フォルダ選択→ ●→ファイル選択→●→☑→「自動スクロール自動判定」→●→「Off」→●</p>
画像表示時にソフトキーを表示しない 【ガイド表示切替】	<p>●→「データフォルダ」→●→フォルダ選択→ ●→ファイル選択→●→☑→「ガイド表示切替」→●→「Off」→●</p>











■ファイル/フォルダ利用

ファイルを壁紙に登録したい 【壁紙登録】	<p>●→「データフォルダ」→●→フォルダ選択→ ●→ファイル選択→☑→「壁紙登録」→●→●</p> <p>●画面サイズ以外の壁紙を選んだときは、このあと表示方法を選び、●を押します。</p>
ファイルを着信音に設定したい 【着信音設定】	<p>●→「データフォルダ」→●→フォルダ選択→ ●→ファイル選択→☑→「着信音設定」→●→ 着信の種類→●</p> <p>●鳴動時間の入力画面が表示されたときは、このあと鳴動時間を入力し、●を押します。 ●確認画面が表示されたときは、画面の指示に従って操作してください。</p>
ファイルを着信時のムービーに設定したい 【着信ビデオ設定】	<p>●→「データフォルダ」→●→「ムービー」→●→ ファイル選択→☑→「着信ビデオ設定」→●→ 着信の種類選択→●</p> <p>●「メール着信」/「PCメール着信」を選んだときは、このあと鳴動時間を入力し、●を押します。</p>
ファイルを電話帳に登録したい 【電話帳に登録】	<p>●→「データフォルダ」→●→フォルダ選択→ ●→ファイル選択→☑→「電話帳に登録」→●→ 「新規登録」→●→必要項目入力→☑</p> <p>●「追加登録」をタップと、既存の電話帳に追加できます。</p>
フォルダからカメラなどを起動したい 【カメラ起動/ビデオカメラ起動/ボイスレコーダー録音】	<p>●→「データフォルダ」→●→フォルダ選択→ ●→☑→「カメラ起動」/「ビデオカメラ起動」/「ボイスレコーダー録音」→●</p>



■ファイル/フォルダ管理

ファイルの詳細情報を確認したい 【プロパティ】	<p>●→「データフォルダ」→●→フォルダ選択→ ●→ファイル選択→→「プロパティ」→●</p>
ファイル名を変更したい 【ファイル名変更】	<p>●→「データフォルダ」→●→フォルダ選択→ ●→ファイル選択→→「データ管理」→●→ 「ファイル名変更」→●→ファイル名変更→●</p>
ファイルを並べ替えたい 【並べ替え】	<p>●→「データフォルダ」→●→フォルダ選択→ ●→→「データ管理」→●→「並べ替え」 →●→並べ替え方法選択→●</p> <p>●並べ替えた状態で、再度同じ方法で並べ替えると、昇順/降順が切り替わります。</p>
フォルダやファイルを削除したい 【フォルダ/ファイル削除】	<p>共通操作→●→「データフォルダ」→●→フォルダ選択→下記の操作</p> <p>ファイルを1件削除する ●→ファイル選択→→「削除」→●→「はい」→●</p> <p>フォルダ/フォルダ内のファイルをすべて削除する →「削除」→●→操作用暗証番号入力→●→「はい」→●</p>
フォルダのシークレット設定を解除したい 【シークレット解除】	<p>シークレット一時解除中にフォルダ選択→→ 「シークレット解除」→●→操作用暗証番号入力→●</p>

SVG ファイルを操作したい 【SVGファイル】	<p>上下左右に移動する </p> <p>画面を移動する  (上) /  (下) /  (右) /  (左)</p> <p>縮小/拡大する  (縮小) /  (拡大)</p> <p>回転させる  (左回転) /  (右回転)</p> <p>キーアクションモードにする </p> <p>デフォルト表示にする </p>
-----------------------------	--

メモ리카ード

メモ리카ード内のHTMLファイルを利用したい 【SDローカルコンテンツ】	<p>●→「設定」→●→「外部接続」→「メモ리카ードメニュー」→●→「SDローカルコンテンツ」→●→タイトル選択→●</p>
---	---



待受ウィンドウ

? ショートカットパネルにショートカットアイコン/メンバーアイコンが表示されない

- ショートカットパネルは、お買い上げ時、「一行ディッカー」だけが表示される設定になっています。ショートカットアイコンやメンバーアイコンを表示するときは、メニュー操作の「表示項目の選択」を行ってください。

きせかえアレンジ

? 設定したきせかえアレンジが反映されない

- きせかえアレンジによっては、壁紙、画面ピクチャー、着信音などのデータが準備されていないことがあります。このときは、お買い上げ時の設定で動作します。

電話帳

? 設定した画像が着信時に表示されない

- 設定したファイルをご確認ください。設定したファイルが削除されていたり、メモ리카ードに移動されていると表示されません。このときは、設定し直してください。
- 設定したファイルが著作権保護ファイルなどのときは、有効期限/再生期間をご確認ください。
- 電話帳がシークレットデータではありませんか。着信相手がシークレットデータのときは表示されません。
- イメージが設定された着テコで着信したときは、表示されません。
- 他の機能の利用中などは、画像が表示されないことがあります。

? 設定した内容で着信時に鳴動しない

- 設定したファイルをご確認ください。設定したファイルが削除されていると設定した内容で鳴動しません。このときは、設定し直してください。
- 設定したファイルが著作権保護ファイルなどのときは、有効期限/再生期間をご確認ください。
- 電話帳がシークレットデータではありませんか。着信相手がシークレットデータのときは着信音/ムービーの設定が無効になります。
- サウンドが設定された着テコで着信したときは、鳴動しません。
- ファイルが保存されたメモ리카ードを取り外していませんか。(メモ리카ードを取り付けると、再設定されます。)

? グループ名が16文字まで入力できない

- USIMカードのグループ名は、入力できる文字数が異なることがあります。



データフォルダ

? ファイルをうまくコピーできない

- コピー／転送不可ファイルではありませんか。(複数のファイルコピー時にコピー／転送不可ファイルが含まれていると、それら以外がコピーされます。)

? コピー／移動したファイルがパソコンなどで利用できない

- データの内容によっては、他のソフトバンク携帯電話やパソコンなどで利用できないことがあります。

? ファイルの並べ替えが正しくできない

- フォルダ内のファイルやフォルダの数をご確認ください。フォルダ内にファイルやフォルダが241件以上存在するときは、保存された順番で先頭から240件単位で並べ替えます。ただし、削除されたときなどは保存された順番が入れ替わることがあります。

? ファイル名設定時のご注意

- 半角の「¥」／「/」／「:」／「;」／「,」／「<」／「>」／「|」／「?」／「*」／「"」は、ファイル名に使用できません。



MEMO

電話	3-2
電話について.....	3-2
音声電話	3-3
音声電話を利用する.....	3-3
TVコール	3-5
TVコールを利用する.....	3-5
着デコ	3-7
着デコを利用する.....	3-7
スピードダイヤル	3-8
簡単な操作で電話をかける.....	3-8

通話情報確認	3-9
発着信履歴／通話時間／通話料金を確認する.....	3-9
オプションサービス	3-10
オプションサービスを利用する.....	3-10
便利な機能	3-12
こんなときは.....	3-21

3

電話



電話について

本機では音声電話とTVコールが利用できます。

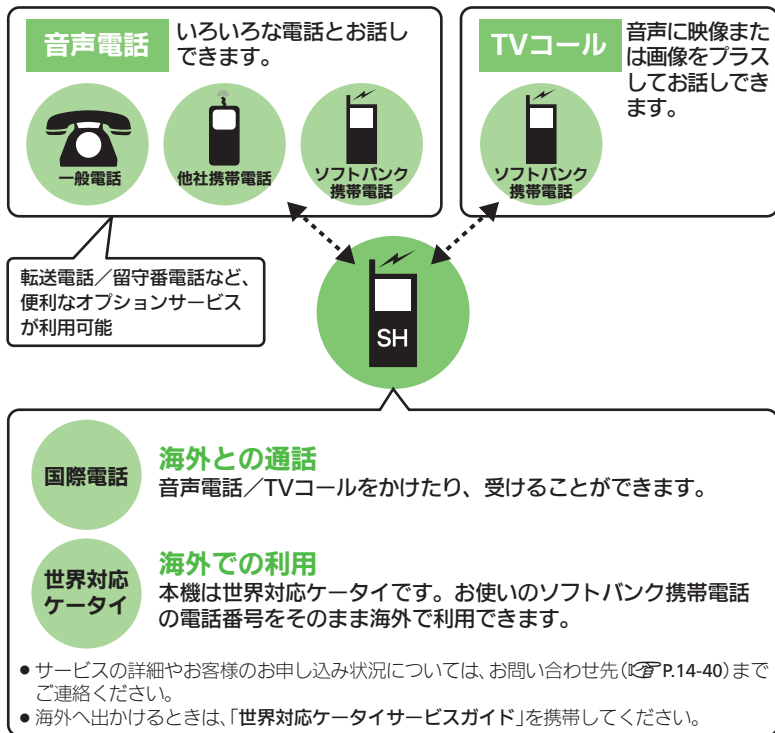

緊急通報 (110、119、118) 発信について

ソフトバンク携帯電話 (3G) から緊急通報を行うと、お客様が発信した際の位置情報を緊急通報受理機関 (警察など) へ通知します。このシステムを「緊急通報位置通知」といい、受信している基地局測位情報をもとに算出した位置情報を通知します。

- お申し込み料金、通信料は一切かかりません。
- お客様の発信場所や電波の受信状況によっては、正確な位置が通知されないことがあります。必ず口頭で、緊急通報受理機関へお客様の発信場所や目的をお伝えください。
- 「184」を付けて発信するなど、発信者番号を非通知にして緊急通報を行ったときは、位置情報は通知されません。ただし、人命などに差し迫った危険があると判断したときは、緊急通報受理機関がお客様の位置情報を取得することがあります。
- 国際ローミングを使用しているときは、利用できません。

発信に制限のある機能を利用しているとき

緊急通報の利用は次のとおりとなります。

通話料金の限度額設定 (☎P.3-17)	発信可
キー操作ロック (☎P.11-2)	
発信規制 (☎P.3-19)	
電波Offモード (☎P.1-16)	発信不可
誤動作防止 (☎P.1-18)	
PIN On/Off設定 (☎P.11-2)	



音声電話を利用する

音声電話を受ける

音声電話がかかってくると、次のような着信画面が表示されます。



音声電話着信画面

1 音声電話着信画面で

- かけてきた相手と通話できます。

2 通話終了

着信音を一時的に消すとき

【音声電話着信画面】 

電話帳未登録の相手と通話を終了するとき

- 電話帳に登録するかどうかの確認画面が表示されます。

音声電話をかける

滞在国で音声電話をかけます。ここでは、電話帳を使って日本国内で音声電話をかける方法を例に説明します。

1 よみがなの行選択 ▶ 電話帳選択 ▶ ▶ 電話番号選択



2





- 相手が電話を受けると、通話できます。





3 通話終了

デュアルモード ( P.1-19) 設定時に回線を切り替えるとき

- 1 のあと  ▶ 「回線選択 (音声)」 ▶ 
 ▶ 回線選択 ▶ 

受話音量を調節するとき
 通話中に  / 

使いこなしチェック!

-  **便利** ● かかってきた電話を拒否したい ● かかってきた電話を保留にしたい ● イヤホンマイクで電話を受けたい ( P.3-12)
 ● 電話番号を入力して電話をかけたい ● 受話音量を事前に調節したい ● 電話番号の非通知/通知を設定したい ( P.3-13)
 ● こちらの声を相手に聞こえないようにしたい ● 音声電話通話中に相手の声を録音したい ほか ( P.3-14)



国際電話をかける（別途お申し込み必要）

日本国内から海外に音声電話をかける方法を例に説明します。

- 国際電話の利用には、別途お申し込みが必要です。

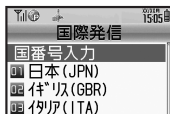
1 市外局番からダイヤル ➡ ☎**2 「国際発信」** ➡ ●**3 相手の国選択** ➡ ● ➡ ☎

- 発信されます。

4 ☎ ➡ 通話終了

リストにない国にかけるとき

- ③で「国番号入力」 ➡ ● ➡ 国番号入力 ➡ ● ➡ ☎

海外で電話をかける（別途お申し込み必要）

ここでは、海外から日本に音声電話をかける方法を例に説明します。

1 市外局番からダイヤル ➡ ☎**2 「国際発信」** ➡ ● ➡ 「日本 (JPN)」 ➡ ● ➡ ☎

- 発信されます。

3 ☎ ➡ 通話終了

ソフトバンク携帯電話にかけるとき

- 相手のいる国にかかわらず、②では「日本 (JPN)」を選びます。

滞在国の一般電話／携帯電話にかけるとき
●日本国内で音声電話をかける操作と同様です。

海外でのご利用について

- 無線ネットワークや無線信号、携帯電話の機能設定状態によって動作が異なるため、すべての国や地域での接続を保証するものではありません。

簡易留守録を利用する

電話に出られないとき、本機で相手の用件を録音できるようにします。

- 電源を切っているときや電波の届かない状態では利用できません。このときはオプションサービスの留守番電話サービスを利用することをおすすめします。

1 CLEAR BACK (長く)

- 簡易留守録が設定（「☎」表示）されます。

簡易留守録を解除するとき

BACK (長く)

メッセージ録音中に電話に出ると

- 録音内容は消去されます。

用件を再生する**1 CLEAR BACK**

- 再生が終わると、自動的に止まります。

再生中のできること

音量調節	🔊/🔇
はじめから（前の用件を）再生	⏮
再生の停止	⏸
次の用件を再生	⏭
用件を削除	☎ ➡ 「はい」 ➡ ●

使いこなしチェック！

- 👉便利 ●かかってきた電話を一時的に簡易留守録で応答したい ●簡易留守録で応答するまでの時間を変更したい ●応答文を確認したい ●受話音量をサイレントにしたい (☎ P.3-12)
- 国番号を直接入力して国際電話をかけたい ●国番号を自動的に付加して国際電話をかけたい ●国番号を追加／変更／削除したい (☎ P.3-13)



TVコールを利用する

TVコールに対応している携帯電話と、映像を見ながら通話できます。

TVコール画面の見かた

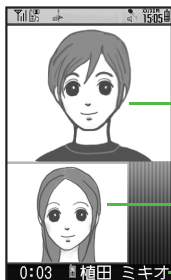

相手の映像
または画像

お客様の映像
または画像

相手の
電話番号／名前

■TVコール通話中にできること

画面表示切替	(押すたびに切替)
送信映像の切替	(押すたびに切替)
操作方法の確認	→ 「ヘルプ」 →

TVコール利用についてのご注意

- ソフトバンクのTVコールと異なる形式の携帯電話と接続したときは、通話が切れることがあります。(通話が切れるまでのTVコール料金はかかります。)
- テレビ視聴中／録画中は利用できません。

TVコールを受ける

TVコールがかかってくると、次のような着信画面が表示されます。



TVコール着信画面

- 1 TVコール着信画面で
- 2 → 通話終了

映像を送信せずにTVコールを受けるとき
【TVコール着信画面】 → 「はい」 →

■相手にTVコール料金はかかります。



電話帳未登録の相手と通話を終えたとき
●電話帳に登録するかどうかの確認画面が表示されます。

使いごなしチェック!

- 便利** ●かかってきた電話を拒否したい ●かかってきた電話を保留にしたい ●TVコール着信時自動的に応答したい ほか (☎P.3-12)
●こちらの声を相手に聞こえないようにしたい ●インカメラ利用中に自画像を反転しない ほか (☎P.3-14)

TVコールをかける

電話帳を使ってTVコールをかける操作を説明します。

- ①  →  →  よみがなの行選択
 → 電話帳選択 → ●
 → 電話番号選択 → ●
- ② 「TVコール」 → ●



- 相手がTVコールを受けると、相手の画像が表示されます。

- ③  → 通話終了

デュアルモード (☞ P.1-19) 設定時に回線を切り替えるとき

- ①のあと「回線選択 (TVコール)」 → ●
- 回線選択 → ●

使いこなしチェック!



- 電話番号を入力して電話をかけたい
- 受話音量を事前に調節したい
- 電話番号の非通知/通知を設定したい (☞ P.3-13)
- インカメラからの映像を送信しない
- TVコール開始時にスピーカーホンを利用しない
- TVコール開始時にこちらの音声を消したい (ほか) (☞ P.3-19~P.3-20)



着デコを利用する

相手の着信画面をデコレーションできます。

- お申し込みは不要です。
- 着デコ対応のソフトバンク携帯電話で有効となります。
- 着デコは、送信に成功したとき、発信者側に課金されます。

着デコで電話を受ける

着デコを利用して電話がかかってくると、次のような着信画面が表示されます。



着デコ着信画面

- 画面下部のソフトキーが表示されないことがあります。通常の音声電話／TVコールを受けたときと同様の操作が行えます。

使いごなしチェック！

- 便利** ●着デコファイルを作成したい ●着デコファイルを編集したい ●送られてきた着デコファイルを保存したい ●着デコの発信を無効にしたい (ほか) (P.3-15)

1 着デコ着信画面で

- かけてきた相手と通話できます。

2 ➔ 通話終了

- 相手から送られてきた着デコファイルは、着信履歴から確認または保存できます。

着デコ着信時のご注意

- 着信側の設定によっては、着信時に着デコファイルが再生されないことがあります。

着デコで電話をかける

電話番号を入力して、着デコ発信する方法を例に説明します。

1 電話番号をダイヤル ➔

➔ 「着デコ発信」 ➔



2 「着デコファイル」 ➔

3 「着デコフォルダ」 ➔ ➔ **着デコファイル選択** ➔

- 着デコファイルを確認するときは、 を押します。

4

- 相手に発信されます。
- 発信するまでに時間がかかることがあります。

5 ➔ 通話終了

はじめて着デコ発信すると

- 確認画面が表示されます。画面の指示に従って操作してください。
 - 以降確認画面を表示するときは、確認画面で (「OK」)を押します。
- TVコールで着デコ発信するとき
 - ③のあと「発信種別」 ➔ ➔ 「TVコール発信」 ➔ ➔ **4**



簡単な操作で電話をかける

スピードダイヤルに登録する

電話帳に登録している相手に、より早く電話をかけられるようにします。

1 → 「電話機能」 →

2 「スピードダイヤル/メール」
→

3 番号選択 →
→ よみがなの行選択
→ 電話帳選択 →

4 電話番号選択 →

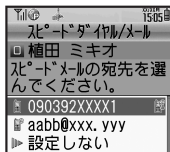

• スピードメールの設定画面が表示されます。

5 「設定しない」 →

E-mailアドレスを選びを押すと、簡単にメールを作成できる相手として登録できます。

6 → 登録完了

• 続けて他のスピードダイヤルを登録するときは、～をくり返します。

イヤホンマイクを使って発信できるようにするとき

• イヤホンマイクを使って発信する相手に、に登録してください。

スピードダイヤルを解除するとき

で番号選択 → → 「解除」/「全件解除」 → → 「はい」 →
■ 全件解除するときは、番号を選ぶ必要はありません。

スピードダイヤルを利用する

1 登録した相手の番号
(0～99)

2

TVコールをかけるとき

で → 「スピードTVコール」 →

着デコ発信するとき

で → 「スピード着デコ」 → → 「着デコファイル」 → 着デコファイル選択/作成 →

イヤホンマイクを使って電話をかけるとき

• 待受中に、「ビビッ」と音が鳴るまで長くスイッチを押します。電話を切るときも、長くスイッチを押してください。

発着信履歴／通話時間／通話料金を確認する

発着信履歴を確認する

最近の発着信の履歴を確認できます。



- すべての履歴が表示されます。このあと を押すと、発信履歴（日時順、頻度順）、着信履歴を順に表示できます。
- デュアルモード（ P.1-19）設定時、発信履歴（頻度）以外では、登録している回線を表すマークも表示されます。

2 履歴選択

- 着デコの履歴では、 を押すと着デコファイルを確認できます。

同じ番号に2回以上同じ方法で発信すると

- 最後にかけた発信履歴だけが記憶されます。（S!一斉トーク発信・着デコ発信を除く）

使いごなしチェック！

- 便利** ●履歴を利用して電話をかけたい ●音声電話通話中に通話時間お知らせ音を鳴らしたい ●通話後に通話料金を表示したい ●通話料金の上限を設定したい ●バケット量を確認したい |ほか（ P.3-16～P.3-17）

通話時間を確認する

直前（前回）や累積の通話時間の目安を確認できます。

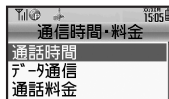

通信時間・料金画面

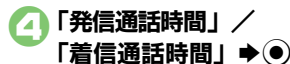
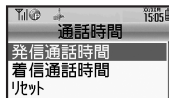

通話料金を確認する

直前（前回）や累積の通話料金の目安を確認できます。

●ご契約の内容によっては、通話料金表示機能が利用できないことがあります。このときは、限度額設定も利用できません。

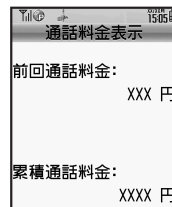
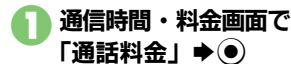

オプションサービスを利用する

次のサービスが利用できます。

- 転送電話サービス（「TVコール」を除く）と留守番電話サービスを同時に設定することはできません。

転送電話サービス	圏外時や電話に出られないとき、あらかじめ指定した電話番号へ転送します。
留守番電話サービス	圏外時や電話に出られないとき、留守番電話センターで伝言をお預かりします。
割込通話サービス※	通話中にかかってきた電話を受けたり、他の相手へ電話をかけられます。
グループ通話サービス※	複数の相手と同時に通話できます。
発着信規制サービス	電話発着信を状況に合わせて制限できます。
発信者番号通知サービス	お客様の電話番号を相手に通知したり、通知しないようにします。

※ 別途お申し込みが必要です。

転送電話サービスを開始する

電話帳に登録している電話番号に、「呼出あり」で転送する方法を例に説明します。

- ① ●➡「設定」➡●
➡●「通話/TVコール設定」
- ② 「留守番・転送電話」➡●

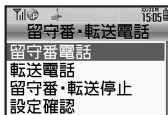

留守番・転送電話画面

- ③ 「転送電話」➡●
➡●「通話の種類選択」➡●
- ④ 「呼出あり」➡●

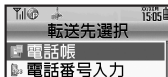

- ⑤ 「電話帳」➡●
➡●「よみがなの行選択」
➡●「電話帳選択」➡●
- ⑥ 「電話番号選択」➡●

- 電話帳に電話番号が1件だけ登録されているとき、⑥は必要ありません。

⑦ ●

- ⑧ 「呼出時間選択」➡●

着信音を鳴らさずに電話を転送するとき

- ④で「呼出なし」➡●➡⑤~⑦
- 転送先の電話番号を入力するとき
- ⑤で「電話番号入力」➡●➡転送先電話番号入力➡●➡呼出時間選択➡●

留守番電話サービスを開始する

「呼出あり」で留守番電話を利用する方法を例に説明します。

- ① 留守番・転送電話画面で
「留守番電話」➡●
➡●「設定」➡●

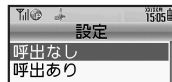

- ② 「呼出あり」➡●
➡●「呼出時間選択」➡●

着信音を鳴らさずに留守番電話センターで応答するとき

- ②で「呼出なし」➡●



使いこなしチェック!

- 便利 ●オプションサービスの設定状況を確認したい (P.3-17)

着信お知らせ機能について

電源を切っているときや圏外にいるときの着信を留守番電話センターで記憶し、電波の届く状態になったときにインフォメーションでお知らせします。

- 留守番電話サービスを開始しているときだけ有効となります。

- ① ●➡「設定」➡●
➡📞「通話/TVコール設定」

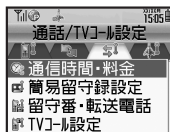

通話/TVコール設定画面

- ② 「着信お知らせ機能」➡●
➡●

- デュアルモード(🔗P.1-19)設定時は、このあと回線を選び、●を押します。
- 以降は、アナウンスに従って操作してください。

伝言を再生する

- ① 通話/TVコール設定画面で
「留守番・転送電話」➡●

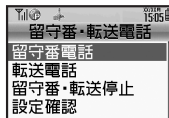

留守番・転送電話画面

- ② 「留守番電話」➡●
- ③ 「留守電サービス再生」➡●

- デュアルモード設定時は、このあと回線を選び、●を押します。
- 以降は、アナウンスに従って操作してください。

伝言ありのマークを消すとき

- ④ 「留守番電話アイコン消去」➡●➡●
- ⑤ 「はい」➡●

転送電話/留守番電話を停止する

- ① 留守番・転送電話画面で
「留守番・転送停止」➡●

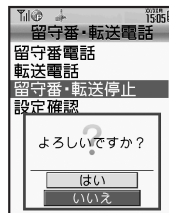

- ② 「はい」➡●

使いごなしチェック!

- 👉便利
- 着信を規制/解除したい
 - 着信を規制/解除したい
 - 着信を規制/解除したい
 - 相手の相手と同時に通話したい
 - 相手を手定して着信を拒否したい
 - 発信を規制/解除したい
 - 発信を規制/解除したい
 - ほか(🔗P.3-17~P.3-19)



着信時

■着信中の操作

かかってきた電話を拒否したい [着信拒否]	音声電話を拒否する 着信中に☎️➡️「着信拒否」➡️⓪ TVコールを拒否する 着信中に📺
かかってきた電話を保留にしたい [応答保留]	着信中に📞 ●このあと電話に出るときは📞を押します。
イヤホンマイクで電話を受けたい [イヤホン着信]	着信中にイヤホンマイクのスイッチ（長く） ●通話を終了するときは、再度イヤホンマイクのスイッチを長く押します。

■簡易留守録

かかってきた電話を一時的に簡易留守録で応答したい [簡易留守録]	音声電話着信中に☎️➡️「簡易留守録」➡️⓪
簡易留守録で応答するまでの時間を変更したい [応答時間設定]	⓪➡️「設定」➡️⓪➡️📞➡️「通話/TVコール設定」➡️「簡易留守録設定」➡️⓪➡️「応答時間設定」➡️⓪➡️秒数入力➡️⓪
応答文を確認したい [応答文再生]	⓪➡️「設定」➡️⓪➡️📞➡️「通話/TVコール設定」➡️「簡易留守録設定」➡️⓪➡️「応答文再生」➡️⓪ ●再生を終わるときは、📞を押します。
受話音量をサイレントにしたい [音量設定]	⓪➡️「設定」➡️⓪➡️📞➡️「通話/TVコール設定」➡️「簡易留守録設定」➡️⓪➡️「音量設定」➡️⓪➡️「サイレント」➡️⓪











■リモートモニタモード

TVコール着信時自動的に応答したい [リモートモニタモード]	[共通操作]⓪➡️「設定」➡️⓪➡️📞➡️「通話/TVコール設定」➡️「TVコール設定」➡️⓪➡️「リモートモニタモード」➡️⓪➡️操作用暗証番号入力➡️⓪➡️下記の操作 電話帳から相手を登録する 「自動応答番号リスト」➡️⓪➡️「<未登録>」➡️☎️➡️「変更」➡️⓪➡️「電話帳参照」➡️⓪➡️📞➡️よみがなの行選択➡️電話帳選択➡️⓪➡️電話番号選択➡️⓪ ●電話番号を入力するときは、「<未登録>」を選び⓪を押します。 通話履歴から相手を登録する 「自動応答番号リスト」➡️⓪➡️「<未登録>」➡️☎️➡️「変更」➡️⓪➡️「通話履歴参照」➡️⓪➡️電話番号/名前選択➡️⓪ 自動応答を設定する 「On/Off設定」➡️⓪➡️「On」➡️⓪➡️⓪ ●自動応答時には常に、専用の効果音が最大音量で鳴ります。 ●クローズポジションでは、自動応答できません。
自動応答番号リストを編集/削除したい [自動応答番号リスト]	[共通操作]⓪➡️「設定」➡️⓪➡️📞➡️「通話/TVコール設定」➡️「TVコール設定」➡️⓪➡️「リモートモニタモード」➡️⓪➡️操作用暗証番号入力➡️⓪➡️「自動応答番号リスト」➡️⓪➡️下記の操作 番号を編集する 番号/名前選択➡️⓪➡️番号修正➡️⓪ 番号を削除する 番号/名前選択➡️☎️➡️「削除」➡️⓪➡️「はい」➡️⓪
応答時間を変更したい [応答時間]	⓪➡️「設定」➡️⓪➡️📞➡️「通話/TVコール設定」➡️「TVコール設定」➡️⓪➡️「リモートモニタモード」➡️⓪➡️操作用暗証番号入力➡️⓪➡️「応答時間」➡️⓪➡️秒数入力➡️⓪



















































発信時

■ 発信時の操作

電話番号を入力して電話をかけたい 【電話番号入力】	<p>音声電話をかける 市外局番からダイヤル ➡ </p> <ul style="list-style-type: none"> • 入力を間違えたときは、で間違えた場所へ移動し、を押します。カーソル位置から後ろの番号をすべて削除するときは、を長く押します。
受話音量を事前に調節したい 【受話音量調節】	<p>TVコールをかける 市外局番からダイヤル ➡  ➡ 「TVコール」 ➡ </p> <p>➡ 「設定」 ➡  ➡ 本体設定画面で「受話音量調節」 ➡  ➡ 音量調節 ➡ </p>
電話番号の非通知／通知を設定したい 【非通知／通知】	<p>電話番号入力後に  ➡ 「発信者番号非通知」／「発信者番号通知」 ➡ </p>

■ 国際発信

国番号を直接入力して国際電話をかけたい 【国番号入力】	<p>  (「+」表示) ➡ 国番号入力 ➡ 電話番号入力 (先頭の「0」を除く) ➡ </p> <ul style="list-style-type: none"> • イタリアなど電話番号の先頭に「0」がある国にかけるときは、「0」を省かずに入力してください。
--------------------------------	--

国番号を自動的に付加して国際電話をかけたい 【国番号自動付加】	<p>共通操作 ➡  ➡ 「設定」 ➡  ➡  ➡ 「通話／TVコール設定」 ➡ 「国際発信設定」 ➡  ➡ 「国番号自動付加」 ➡  ➡ 下記の操作</p> <p>自動的に付加する 「On／Off設定」 ➡  ➡  ➡ 「On」 ➡  ➡ </p> <ul style="list-style-type: none"> • 「On」にすると、「+」が付いていないすべての電話番号（緊急電話以外）に、自動的に国番号が付加されますのでご注意ください。
よく利用する国際コードを設定したい 【国際コード設定】	<p>日本以外の国番号を自動的に付加する 「国番号設定」 ➡  ➡  ➡ 国名選択 ➡ </p> <p>国番号を登録する 「国番号設定」 ➡  ➡  ➡ 「国番号入力」 ➡  ➡  ➡ 国番号入力 ➡ </p> <p>➡ 「設定」 ➡  ➡  ➡ 「通話／TVコール設定」 ➡ 「国際発信設定」 ➡  ➡ 「国際コード設定」 ➡  ➡ 操作暗証番号入力 ➡  ➡ 国際コード入力 ➡ </p>
国番号を追加／変更／削除したい 【国番号リスト】	<p>共通操作 ➡  ➡ 「設定」 ➡  ➡  ➡ 「通話／TVコール設定」 ➡ 「国際発信設定」 ➡  ➡ 「国番号リスト」 ➡  ➡ 下記の操作</p> <p>国番号を追加する 「<未登録>」 ➡  ➡  ➡ 国名入力 ➡  ➡  ➡ 国番号入力 ➡ </p> <p>国番号を変更する 国名選択 ➡  ➡  ➡ 「変更」 ➡  ➡  ➡ 国名入力 ➡  ➡  ➡ 国番号入力 ➡ </p> <p>国番号を削除する 国名選択 ➡  ➡  ➡ 「削除」 ➡  ➡  ➡ 「はい」 ➡ </p>



通話中	
こちらの声を相手に聞こえないようにしたい [ミュート]	音声電話で聞こえないようにする 通話中に (押すたびに切替) TVコールで聞こえないようにする 通話中に → 「ミュート」 → ● ●解除するときには、同様の操作で「ミュートオフ」を選びます。
音声電話通話中に相手の声を録音したい [音声メモ録音]	通話中に → 「音声メモ録音」 → ● → 録音開始 → ● → 録音終了
スピーカーホンのOn/Offを切り替えたい [スピーカーホン]	音声電話でOnにする 通話中に ● → 切替メッセージ表示中に ● ●解除するときには、スピーカーホン通話中に ● を押します。 TVコールでOffにする 通話中に (押すたびに切替)
音声の出力先を変更したい [音声切替]	通話中に → 「音声切替」 → ● → 「本体」 / 「Bluetooth」 → ●
通話中に電話帳を確認したい [電話帳確認]	通話中に → 「電話帳」 → ● → よみがなの行 選択 → 電話帳選択 → ● ●通話中画面に戻るときは、 を2回押します。
通話中に電話帳に登録したい [電話帳登録]	通話中に → 「電話帳」 → ● → → 「新規登録」 → ● → 必要項目入力 → ●通話中画面に戻るときは、 を押します。
トーン信号を送らない [トーン送出Off]	通話中に → 「トーン送出Off」 → ●

通話を保留したい [保留]	通話中に → 「保留」 → ● ●音声電話の保留には、「割込通話サービス」または「グループ通話サービス」のお申し込みが必要です。 ●音声電話の保留を解除するときには、保留中に を押したあと、「通話再開」を選び●を押します。 ●TVコールの保留を解除するときには、保留中に を押します。
音声電話通話中にメールを確認したい [メール確認]	音声電話通話中に → 「メール」 → ● → メールボックス選択 → ● → フォルダ選択 → ● → メール選択 → ● ●通話中画面に戻るときは、 を3回押します。
音声電話通話中にメールを作成したい [メール作成]	音声電話通話中に → 「メール」 → ● → 「新規作成」 / 「SMS新規作成」 → ● → メール作成 →
TVコールの送信画像の明るさを調整したい [明るさ調整]	TVコール通話中に → 「TVコール設定」 → ● → 「明るさ調整」 → ● → 明るさ選択 → ● ●カメラからの映像送信時だけ有効です。
インカメラ利用中に自画像を反転しない [自画像反転]	TVコール通話中に → 「TVコール設定」 → ● → 「自画像反転」 → ● → 「Off」 → ●



着デコ	
<p>着デコファイルを作成したい</p> <p>【新規作成】</p>	<p>共通操作 ●→「データフォルダ」●→「着デコ」●→☐→「新規作成」●→「テキスト」●→テキスト入力●→「イメージ」●→下記の操作</p> <p>静止画を利用する</p> <p>「画像」●→「ピクチャーフォルダ」●→画像選択●→「サウンド」●→フォルダ選択●→サウンド選択●→「はい」/「いいえ」●→☑→「ここに保存」●</p> <p>動画を利用する</p> <p>「ムービー」●→「ムービーフォルダ」●→動画選択●→「はい」/「いいえ」●→☑→「ここに保存」●</p> <p>動画アニメーションを利用する</p> <p>「Flash®」●→ファイル選択●→「はい」/「いいえ」●→☑→「ここに保存」●</p>
<p>着デコファイルを編集したい</p> <p>【編集】</p>	<p>●→「データフォルダ」●→「着デコ」●→ファイル選択●☐→「編集」●→内容編集●☑→「新規保存」/「上書き保存」●</p> <p>●新規保存のときは、このあと「ここに保存」を選び、●を押します。</p>
<p>送られてきた着デコファイルを保存したい</p> <p>【着デコファイル保存】</p>	<p>☑→履歴の種類選択●履歴選択●☐→「着デコファイル保存」●→「ここに保存」●</p>
<p>着デコの発信信を無効にしたい</p> <p>【On/Off設定】</p>	<p>●→「設定」●→☑→「通話/TVコール設定」●→「着デコ設定」●→「On/Off設定」●→「Off」●→操作用暗証番号入力●</p>
<p>着デコの着信画面を表示しない</p> <p>【着デコ優先設定】</p>	<p>●→「設定」●→☑→「通話/TVコール設定」●→「着デコ設定」●→「着デコ優先設定」●→「Off」●</p>

<p>カメラなどを起動して着デコファイルを作成したい</p> <p>【カメラ起動/ビデオカメラ起動】</p>	<p>共通操作 ●→「データフォルダ」●→「着デコ」●→☐→「新規作成」●→「テキスト」●→テキスト入力●→「イメージ」●→下記の操作</p> <p>カメラで静止画を撮影する</p> <p>「画像」●→「カメラ起動」●→静止画撮影●→☑→「ここに保存」●</p> <p>●サウンドを選ぶこともできます。</p> <p>カメラで動画を撮影する</p> <p>「ムービー」●→「ビデオカメラ起動」●→動画撮影●→「登録」●→「はい」/「いいえ」●→☑→「ここに保存」●</p>
<p>イメージ/サウンドを解除したい</p> <p>【イメージ解除/サウンド解除】</p>	<p>共通操作 ●→「データフォルダ」●→「着デコ」●→ファイル選択●☐→「編集」●→下記の操作</p> <p>イメージを解除する</p> <p>「イメージ」●→「イメージ解除」●→☑→「新規保存」/「上書き保存」●</p> <p>●新規保存のときは、このあと「ここに保存」を選び、●を押します。</p> <p>サウンドを解除する</p> <p>「サウンド」●→「サウンド解除」●→☑→「新規保存」/「上書き保存」●</p> <p>●新規保存のときは、このあと「ここに保存」を選び、●を押します。</p>
<p>着デコ発信失敗時に手動で発信方法を選択したい</p> <p>【再発信選択画面】</p>	<p>●→「設定」●→☑→「通話/TVコール設定」●→「着デコ設定」●→「再発信選択画面」●→「On」●</p>



発着信履歴

履歴を利用して電話をかけたい 【リダイヤル/着信履歴】	<p>発信した相手に再発信する</p> <p>☎️➡️電話番号/名前選択➡️☎️</p> <ul style="list-style-type: none"> TVコールをかけるときは、☎️の代わりに☎️を押したあと、「TVコール」を選び、👉を押します。 <p>以前かけてきた相手に発信する</p> <p>☎️➡️電話番号/名前選択➡️☎️</p> <ul style="list-style-type: none"> TVコールをかけるときは、☎️の代わりに☎️を押したあと、「TVコール」を選び、👉を押します。
履歴を利用してメールを作成したい 【メール作成】	☎️➡️履歴の種類選択➡️履歴選択➡️☎️➡️「メール作成」➡️👉➡️「S!メール」/「SMS」➡️👉➡️メール作成➡️👉
履歴を利用して電話帳に登録したい 【電話帳に登録】	☎️➡️履歴の種類選択➡️履歴選択➡️☎️➡️「電話帳に登録」➡️👉➡️「新規登録」➡️👉➡️必要項目入力➡️👉
履歴を削除したい 【削除/全件削除】	<p>1件削除する</p> <p>☎️➡️履歴の種類選択➡️履歴選択➡️☎️➡️「削除」➡️👉➡️「はい」➡️👉</p> <p>すべて削除する</p> <p>☎️➡️☎️➡️「全件削除」➡️👉➡️操作暗証番号入力➡️👉➡️「はい」➡️👉</p>
発着信履歴を利用して着デコ発信したい 【着デコ発信】	☎️➡️履歴の種類選択➡️履歴選択➡️☎️➡️「着デコ発信」➡️👉➡️「着デコファイル」➡️👉➡️着デコファイル選択/作成➡️☎️
発着信履歴を利用してS!一斉トークを発信したい 【S!一斉トーク発信】	☎️➡️履歴の種類選択➡️履歴選択➡️☎️➡️「S!一斉トーク発信」➡️👉➡️👉
	<ul style="list-style-type: none"> あらかじめ「私の状況」をオンラインにしておいてください。

通話時間/通話料金/データ通信

■通話時間

音声電話通話中に通話時間お知らせ音を鳴らしたい 【通話時間お知らせ】	👉➡️「設定」➡️👉➡️☎️➡️「通話/TVコール設定」➡️👉➡️「通話時間お知らせ」➡️👉➡️「On」➡️👉
通話中に通話時間を表示しない 【通話時間表示】	👉➡️「設定」➡️👉➡️☎️➡️「通話/TVコール設定」➡️👉➡️「通話明細表示」➡️👉➡️「通話時間表示」➡️👉➡️「Off」➡️👉
通話時間の目安を消去したい 【通話時間リセット】	👉➡️「設定」➡️👉➡️☎️➡️「通話/TVコール設定」➡️👉➡️「通話時間・料金」➡️👉➡️「通話時間」➡️👉➡️「リセット」➡️👉➡️操作暗証番号入力➡️👉➡️「はい」➡️👉

■通話料金

通話後に通話料金を表示したい 【通話後料金表示】	👉➡️「設定」➡️👉➡️☎️➡️「通話/TVコール設定」➡️👉➡️「通話明細表示」➡️👉➡️「通話後料金表示」➡️👉➡️「On」➡️👉
通話料金の目安を消去したい 【通話料金リセット】	👉➡️「設定」➡️👉➡️☎️➡️「通話/TVコール設定」➡️👉➡️「通話時間・料金」➡️👉➡️「通話料金」➡️👉➡️「通話料金表示」➡️👉➡️☎️➡️PIN2コード入力➡️👉➡️「はい」➡️👉



通話料金の上限を設定したい 【限度額／残り度数】	<p>共通操作 → 「設定」 → → 「通話／TVコール設定」 → 「通信時間・料金」 → → → 下記の操作</p> <p>上限を設定する 「限度額／残り度数」 → → → → → </p> <p>上限を変更する 「限度額／残り度数」 → → → → </p> <p>上限までの残高を確認する 「限度額／残り度数」 → → </p> <p>●ご契約の内容によっては、利用できないことがあります。</p>
通話料金の換算単位を変更したい 【料金単位】	<p> → 「設定」 → → 「通話／TVコール設定」 → 「通信時間・料金」 → → → 「料金単位」 → → → → → → → → </p>

■データ通信

パケット量を確認したい 【前回パケット／累積パケット】	<p>共通操作 → 「設定」 → → 「通話／TVコール設定」 → 「通信時間・料金」 → → → 下記の操作</p> <p>前回分を確認する 「前回パケット」 → </p> <p>累積を確認する 「累積パケット」 → </p>
パケット量の目安を消去したい 【リセット】	<p> → 「設定」 → → 「通話／TVコール設定」 → 「通信時間・料金」 → → → 「リセット」 → → 「はい」 → </p>

オプションサービス

■オプションサービス全般

オプションサービスの設定状況を確認したい 【設定確認】	<p> → 「設定」 → → 「通話／TVコール設定」 → サービス選択 → → 「設定確認」 → </p> <p>●「発着信規制」を選んだときは、規制の種類／規制内容を選びを押します。</p>
--------------------------------	---

■割込通話サービス（別途お申し込み必要）

割込通話サービスを設定したい 【割込通話】	<p> → 「設定」 → → 「通話／TVコール設定」 → 「割込通話」 → → </p>
通話中にかかってきた電話を受けたい 【割込通話着信】	<p>音声電話通話中に割り込み着信音が聞こえたら → </p> <p>●以降を押すたびに、通話相手を切り替えられます。</p> <p>●を押すと通話中の電話は切れ、保留にしていた相手と通話が始まります。</p>

■グループ通話サービス（別途お申し込み必要）

通話中の電話を保留にして別の相手に電話をかけたい 【通話中発信】	<p>音声電話通話中に電話番号入力 → </p> <p>●発着信履歴（長く）も利用できます。</p>
相手を切り替えながら通話したい 【切替通話】	<p>音声電話通話中に</p> <p>●以降を押すたびに、通話相手を切り替えられます。</p>
複数の相手と同時に通話したい 【すべてと通話】	<p>切替通話中に → 「グループ通話」 → → </p>
グループ通話中に通話相手（1人）以外を保留にしたい 【特定の相手と通話】	<p>音声電話通話中に相手の電話番号／名前選択 → → 「特定の相手と通話」 → </p>



■ 発信規制サービス

相手を特定して着信を拒否したい 【電話番号指定拒否】	共通操作 → 「設定」 → 「通話/TVコール設定」 → 「発信規制」 → 「着信拒否」 → 「電話番号指定」 → 下記の操作
	電話番号を登録する 「拒否番号リスト」 → 「登録場所選択」 → 「電話番号入力」 ●デュアルモード (P.1-19) 設定時は、このあと拒否する回線を選びを押します。
相手を特定せずに着信を拒否したい 【着信拒否】	共通操作 → 「設定」 → 「通話/TVコール設定」 → 「発信規制」 → 「着信拒否」 → 下記の操作
	電話帳未登録の着信を拒否する 「電話帳以外」 → 「On」 電話番号非通知/公衆電話・通知不可電話からの着信を拒否する 「非通知」 → 「On」
発信規制用暗証番号を変更したい 【規制用暗証番号変更】	「設定」 → 「通話/TVコール設定」 → 「発信規制」 → 「規制用暗証番号変更」 → 現在の発信規制用暗証番号入力 → 新しい発信規制用暗証番号入力 → もう一度新しい発信規制用暗証番号入力

着信拒否電話番号を電話帳などから登録したい 【拒否番号リスト登録】	共通操作 → 「設定」 → 「通話/TVコール設定」 → 「発信規制」 → 「着信拒否」 → 「電話番号指定」 → 「拒否番号リスト」 → 「登録場所選択」 → 下記の操作
	電話帳から登録する 「電話帳参照」 → 「電話帳選択」 通話履歴から登録する 「通話履歴参照」 → 「履歴選択」 ともだち状況メンバーリストから登録する 「ともだち状況メンバーリスト」 → 「相手選択」
登録した着信拒否電話番号を編集/削除したい 【拒否番号リスト編集】	共通操作 → 「設定」 → 「通話/TVコール設定」 → 「発信規制」 → 「着信拒否」 → 「電話番号指定」 → 「拒否番号リスト」 → 下記の操作
	電話番号を編集する 電話番号/名前選択 → 「電話番号編集」 電話番号を削除する 電話番号/名前選択 → 「削除」 → 「はい」



<p>発信を規制／解除したい</p> <p>【発信規制】</p>	<p>【共通操作】 ●→「設定」●→●→☺「通話／TVコール設定」→「発信規制」●→●→「発信規制」●→●→下記の操作</p> <p>発信規制を設定する 規制項目選択●→●→「On」●→●→発信規制用暗証番号入力●→●</p> <p>発信規制を全解除する 「全発信規制停止」●→●→発信規制用暗証番号入力●→●</p> <ul style="list-style-type: none"> ●S1一斉トークの発信は、規制されません。 ●発信規制の項目は、次のとおりです。 <ul style="list-style-type: none"> ■全発信規制：緊急通報を除くすべての発信を規制 ■国際発信全規制：滞在国外への国際電話の発信を規制 ■国際発信規制：滞在国内と日本以外への国際電話の発信を規制
<p>着信を規制／解除したい</p> <p>【着信規制】</p>	<p>【共通操作】 ●→「設定」●→●→☺「通話／TVコール設定」→「発信規制」●→●→「着信規制」●→●→下記の操作</p> <p>着信規制を設定する 規制項目選択●→●→「On」●→●→発信規制用暗証番号入力●→●</p> <p>着信規制を全解除する 「全着信規制停止」●→●→発信規制用暗証番号入力●→●</p> <ul style="list-style-type: none"> ●S1一斉トークの着信は、規制されません。 ●着信規制の項目は、次のとおりです。 <ul style="list-style-type: none"> ■全着信規制：すべての着信を規制 ■国際着信規制：日本以外での着信を規制
<p>■発信者番号通知サービス</p>	
<p>電話番号の通知／非通知を事前に設定したい</p> <p>【発信者番号通知・表示】</p>	<p>●→「設定」●→●→☺「通話／TVコール設定」→「発信者番号通知・表示」●→●→「On」／「Off」●→●</p>

設定

■音声電話

<p>イヤホンマイク利用時 音声着信に自動で応答したい</p> <p>【自動応答（イヤホン）】</p>	<p>【共通操作】 ●→「設定」●→●→☺「通話／TVコール設定」→「自動応答（イヤホン）」●→●→操作用暗証番号入力●→●→下記の操作</p> <p>自動応答を設定する 「On/Off設定」●→●→「On」●→●</p> <ul style="list-style-type: none"> ●「On」にすると、着信時に自動応答音が鳴ります。（マナーモード設定中も鳴ります。） ご利用後は「Off」にすることをおすすめします。 <p>応答までの時間を変更する 「応答時間」●→●→秒数入力●→●</p>
--	--

■TVコール

<p>インカメラからの映像を送信しない</p> <p>【送信画像切替】</p>	<p>【共通操作】 ●→「設定」●→●→☺「通話／TVコール設定」→「TVコール設定」●→●→「送信画像切替」●→●→下記の操作</p> <p>代替画像に設定する 「カメラ選択」●→●→「代替画像選択」●→●</p> <p>代替画像を変更する 「代替画像選択」●→●→保存場所選択●→●→画像選択●→●→●</p> <ul style="list-style-type: none"> ●きせかえアレンジのときは、画像を選ぶ必要はありません。
<p>TVコールの受信画像／送信画像の画質を変更したい</p> <p>【受信画質設定／送信画質設定】</p>	<p>●→「設定」●→●→☺「通話／TVコール設定」→「TVコール設定」●→●→「受信画質設定」／「送信画質設定」●→●→画質選択●→●</p>
<p>TVコール開始時にスピーカーホンを利用しない</p> <p>【スピーカーホン】</p>	<p>●→「設定」●→●→☺「通話／TVコール設定」→「TVコール設定」●→●→「スピーカーホン」●→●→「Off」●→●</p>



<p>保留中相手の画面に表示される画像を設定したい 【保留中ガイダンス表示】</p>	<p>●→「設定」→●→☺→「通話／TVコール設定」 →「TVコール設定」→●→「保留中ガイダンス表示」 →●→保存場所選択→●→画像選択→● →●</p> <ul style="list-style-type: none"> ●きせかえアレンジを選んだときは、画像を選択する必要はありません。
<p>バックライトの点灯方法を設定したい 【バックライト】</p>	<p>●→「設定」→●→☺→「通話／TVコール設定」 →「TVコール設定」→●→「バックライト」→ ●→点灯方法選択→●</p> <ul style="list-style-type: none"> ●「通常設定に従う」にすると、「ディスプレイ設定」のバックライトの設定内容に従って動作します。
<p>TVコール開始時にこちらの音を消したい 【マイクミュート】</p>	<p>●→「設定」→●→☺→「通話／TVコール設定」 →「TVコール設定」→●→「マイクミュート」 →●→「On」→●</p>



着信時

簡易留守録／音声メモが利用できない

- 録音可能時間が12秒以下のときや、すでに20件録音されているときは利用できません。不要なメッセージを削除してください。
- TVコール着信時は、簡易留守録／音声メモは利用できません。

発信時

スピードダイヤルで発信できない

- 機能別ロックで電話帳を使用禁止にしていませんか。このときはスピードダイヤルで発信できません。

電話がかげられない

- 誤動作防止が設定（「**■**」が表示）されていませんか。このときは、誤動作防止を解除してください。（[P.1-18](#)）
- キー操作ロックが設定（「**■**」が表示）されていませんか。このときは、キー操作ロックを解除してください。（[P.11-2](#)）
- 電波Offモードが設定（「**■**」が表示）されていませんか。このときは、電波Offモードを解除してください。（[P.1-16](#)）

何度かけても話し中（ブープー音）で電話がつかない

- 相手の電話番号を市外局番からダイヤルしていますか。市外局番など、「0」で始まる相手の電話番号からダイヤルしてください。
- 「圏外」が表示されていませんか。電波の届く場所に移動してかけ直してください。

通話中

TVコール通話時、送信映像が乱れる

- 背景に動きがあると、映像がコマ送りになったり乱れたりすることがあります。

通話しづらい

- 騒音がひどい場所では、正しく通話ができないことがあります。
- スピーカーホン利用時は受話音量を確認してください。受話音量を上げると通話しづらくなることがあります。

通話が途切れたり、切れる

- 電波の届きにくい場所ではありませんか。電波状態表示を確認しながら、電波の届く場所に移動してかけ直してください。
- 電池切れになっていませんか。このときは電池パックを充電するか、充電されている予備の電池パックと交換してください。

通話中に「ブチッ」と音が入る

- 移動しながら通話していませんか。電波が弱くなって別のエリアに切り替わる時に発生することがあります。故障ではありません。

相手の声が聞こえない

- 受話音量が小さくなっていませんか。このときは受話音量を大きくしてください。（[P.3-13](#)）
- ハンズフリー機器を利用する設定になっていませんか。音声の出力先を「本体」に変更してください。（[P.3-14](#)）

その他

通話時間が異なる

- 着信中や呼び出し中を通話時間に入れていませんか。着信中や呼び出し中は計算されません。（保留中は通話時間として計算されます。）

転送先の電話番号が登録できない

- 「1」、「00」、「0120」、「0990」から始まる電話番号を登録していませんか。110や119、00から始まる国際電話番号、フリーダイヤル、ダイヤルQ2などは、転送先として登録できません。



MEMO

メール	4-2
メールについて	4-2
メールアドレスを変更/登録する.....	4-3
メール送信	4-4
S!メールを送信する	4-4
SMSを送信する	4-7
メール受信/確認	4-8
受信メールを確認/返信する	4-8
メール管理/利用	4-10
送受信メールを管理/利用する	4-10
メールを振り分ける	4-12

チャットフォルダ	4-13
特定の相手とのメールを1つの フォルダで管理する	4-13
メールグループ	4-14
メール同報送信用の グループを登録する	4-14
PCメール	4-15
PCメールを利用する	4-15
便利な機能	4-18
こんなときは	4-32

4

メール



メールについて

本機で利用できるメールは、次のようになっています。

- 詳しくは、「ソフトバンクホームページ」(P.14-22)を参照してください。

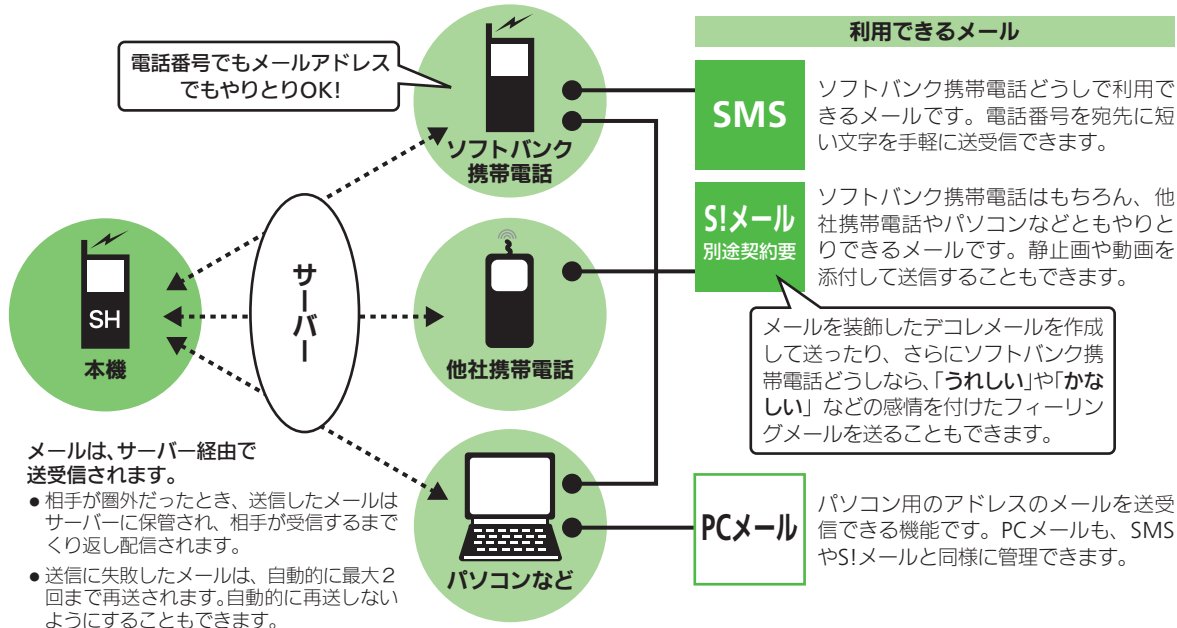

メールは、サーバー経由で送受信されます。

- 相手が圏外だったとき、送信したメールはサーバーに保管され、相手が受信するまでくり返し配信されます。
- 送信に失敗したメールは、自動的に最大2回まで再送されます。自動的に再送しないようにすることもできます。
- 受信したSMS / S!メールは、添付ファイルを含むメールの全文が自動的に受信されます。特に海外では、パケット定額サービスの対象外となり、通信料が高額になることがありますので、ご注意ください。(本文の一部を受信して、必要なメールだけを全文受信することもできます。)



メールアドレスを変更／登録する

本機のメールアドレスは、お買い上げ時にランダムな英数字の組み合わせで設定されています。これをお好きな文字に変更することができます。

- 変更できるのは、「@」よりも前の部分です。
- 詳しくは、「ソフトバンクホームページ」(P.14-22)を参照してください。

メールアドレスを変更する

- 1 ① ② 「設定」 ➡ ●
- 2 ③ 「メール・アドレス設定」 ➡ ●
 - インターネットに接続されます。以降は、画面の指示に従って操作してください。

メールアドレスを登録する

メールアドレス変更が完了すると、ソフトバンクから、メールアドレス変更完了通知が本機に届きます。



次の操作を行うと、本機（オーナー情報）にメールアドレスを登録することができます。（登録しなくても使用できます。）

1 「新着メール」 ➡ ●

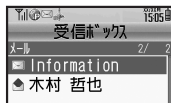

2 「Information」 ➡ ●

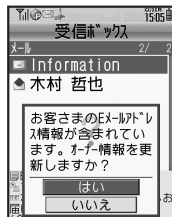

3 「はい」 ➡ ●



4 ④



S!メールを送信する

電話帳に登録している相手にS!メールを送る方法を例に説明します。

1 送信アイコン → 「新規作成」 →

PCメールアカウントを設定しているときは、このあと「S!メール」を選び、送信アイコンを押します。

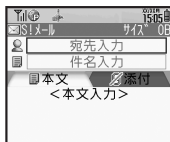

S!メール作成画面

2 宛先入力欄選択 →

3 「電話帳」 →

4 よみがなの行選択

→ 電話帳選択 →

5 宛先選択 →

- 電話帳に宛先が1件だけ登録されているとき、は必要ありません。
- 宛先がE-mailアドレスのときは、件名や本文に半角カタカナを使用しないでください。

6 件名入力欄選択 →

→ 件名入力 →

7 「国本文」 →

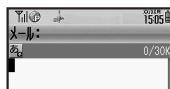

本文入力画面

8 本文入力 →

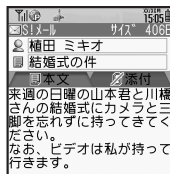

S!メール送信画面

9 送信アイコン → 送信開始

- 送信中に送信アイコンを押すと、中止できます。

メール作成中に着信があると

- 着信を受けても作成中のメールは消去されません。通話などのあと、作成を継続できます。

作成したメールを送信前に確認するとき

はのあと送信アイコン → 「レビュー表示」 →

絵文字を入力するとき

- 絵文字入力画面では、他社共通の絵文字が表示されます。絵文字を押すと、他社共通の絵文字が切り替わります。

- 他社携帯電話で見ると、形状が異なることがあります。

デュアルモード (設定 P.1-19) 設定時に回線を切り替えるとき

【S!メール作成画面】送信アイコン → 「回線切替」

→ 回線選択 →

使いこなしチェック!

- 「電話帳」以外から宛先を指定したい ●宛先を追加したい ●署名を自動的に挿入したい ●メールの種類を変換したい ほか (設定 P.4-18)
- 送信せずに保存したい ●相手に届いたかどうかを確認したい ●返信先を本機以外に設定したい ほか (設定 P.4-19~P.4-20)
- 常に配信確認をしたい ●送信失敗時に自動再送しない ●送信中アニメを最後まで表示しない ほか (設定 P.4-28)



画像などのファイルを添付する

S!メールに画像を添付する方法を例に説明します。

●相手の機種によっては、受信できないことがあります。

1 本文入力後のS!メール送信画面で「**添付**」

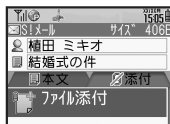

2 「ファイル添付」

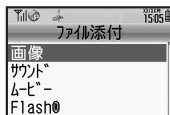

3 「画像」→フォルダ選択

4 画像選択

画像サイズ選択画面が表示されたときは、このあと圧縮サイズを選び、**添付**を押します。



添付画面

●複数のファイルを添付するときは、**2**～**4**をくり返します。

5 **送信開始**

画像以外のファイルを添付するとき

●**3**で「画像」以外を選び**添付**を押したあと、添付するファイルを選びます。

フィーリングメールを送信する

1 本文入力後のS!メール送信画面で「フィーリング設定」

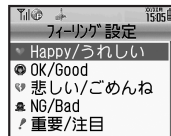

2 感情のジャンル（「Happy/うれしい」など）選択

3 感情（「好き」など）選択

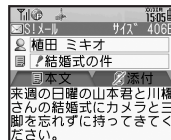

4 **送信開始**

フィーリングメールを解除するとき

【S!メール作成画面】件名入力欄選択

●**戻る**「**!**」などのマーク選択 **送信開始**



使いごなしチェック!

- 便利** ●画像や音声を撮影／録音して添付したい ●受信側で自動的にメッセージを表示してファイルを再生したい (P.4-20)
●添付画像を拡大表示しない ●添付ファイルの自動表示／再生を設定したい ●撮影／録音した添付ファイルを保存しない (P.4-30)



デコレメールを送信する

次のデコレーションを例に説明します。

- 文字サイズ、背景色を変更
- 画像、マイ絵文字を挿入
- 文字を左右に移動表示（スクロール）

① 本文入力画面で（長く）



デコレメール画面

② 「サイズ」

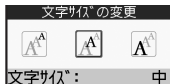

文字サイズ： 中

③ サイズ選択

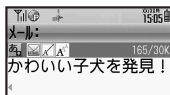

④ 「背景」

→ 背景色選択

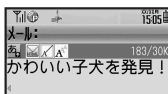

⑤ 「画像」

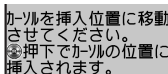
→ フォルダ選択
→ 画像選択

⑥ 表示位置にカーソル移動

→ CLEAR BACK

⑦ 「マイ絵文字」

→ 絵文字選択

→ CLEAR BACK



⑧ 「効果」



⑨ 「スクロール」

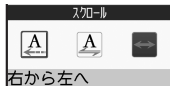

⑩ スクロール方向選択

→ 文字入力

⑪ 送信開始

1つ前の状態に戻すとき

【デコレメール画面】「戻す」

デコレーションをすべてやり直すとき

【デコレメール画面】「装飾解除」

「はい」

テンプレート（ひな形）に保存するとき

⑩のあと「テンプレートへ保存」

→ テンプレート名入力

「ここに保存」

■ 本文だけが保存されます。

使いこなしチェック！

- 便利 ●テンプレート（ひな形）を利用してデコレメールを作成したい ●入力済みの文字を装飾したい ●文字色を変えたい ●BGMを利用したい ●Flash®を挿入したい ●区切り線を挿入したい ●文字を点滅させたい ●文字の位置を変更したい（P.4-20～P.4-21）



SMSを送信する

電話帳に登録している相手にSMSを送る方法を例に説明します。

1 ① → 「SMS新規作成」 → ②

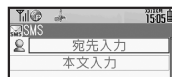

SMS作成画面

2 ② 宛先入力欄選択 → ③

3 ③ 「電話帳」 → ④

4 ④ ⑤よみがなの行選択 → 電話帳選択 → ⑤

5 ⑤ 宛先選択 → ⑥

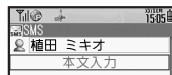

- 電話帳に宛先が1件だけ登録されているとき、⑤は必要ありません。

6 ⑥ 本文入力欄選択 → ⑦



本文入力画面

7 ⑦ 本文入力 → ⑧

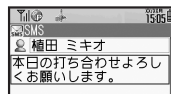

SMS送信画面

8 ⑧ ⑨ → 送信開始

メール作成中に着信があると

- 着信を受けても作成中のメールは消去されません。通話などのあと、作成を継続できます。

本文入力中に送信可能文字数を超えると

- S!メール変換の確認画面が表示されます。変換するときは、次の操作を行います。

「はい」 → ⑩

デュアルモード (P.1-19) 設定時に回線を切り替えるとき

【SMS作成画面】⑪ → 「回線切替」 → ⑩

→ 回線選択 → ⑩

使いこなしチェック!

- 便利 ●「電話帳」以外から宛先を指定したい ●宛先を追加したい ●宛先を簡単に指定したい ●メールの種類を変換したい ほか (P.4-18)
- 送信せずに保存したい ●相手に届いたかどうかを確認したい ●SMSサービスセンターに保存する期間を変更したい ほか (P.4-19~P.4-20)
- SMSサービスセンターでの保存期間を変更したい ●SMSセンター番号を変更したい ●SMS作成時の文字コードを変更したい (P.4-31)



受信メールを確認／返信する

新着メールを確認する

S!メールやSMSは、自動的に受信され、インフォメーションが表示されます。

- PCメールの受信方法は、P.4-17を参照してください。



- S!メールでは、添付ファイルを含むメール全文が自動的に受信されます。お客様のご契約内容に応じて所定の料金が発生いたしますので、ご注意ください。自動受信しないように設定することもできます。

配信レポートを受信すると

- インフォメーションに「配信確認」が表示されます。次の操作で確認できます。
「配信確認」⇒●⇒未読配信レポート選択⇒●⇒

使いこなしチェック！

- 便利** ●待受画面以外で受信した新着メールをすぐに確認したい ●新着S!メールを手動で受信したい ●サブディスプレイで新着メールを確認したい ほか (P.4-21)
- シークレットフォルダへの着信を知らせない ●フィーリングメール受信時にインフォメーションを表示しない ●テルモジ表示しない ほか (P.4-28～P.4-29)
- 国内での利用時にS!メールを自動受信しない ●海外での利用時にS!メールを自動受信しない ●自動受信するS!メールの種類を限定したい (P.4-29～P.4-30)

1 「新着メール」⇒●

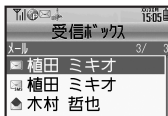

リスト画面

2 メール選択⇒●

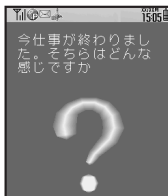

- 本文がイラストレーション表示（テルモジ表示）されます。

3 以降のテルモジ表示方法選択⇒●

- メッセージ画面が表示されます。

続きのあるメールについて

- メール受信設定が「自動受信」以外の場合、次のときはメールの先頭部分だけが届きます。
 - 宛先が複数ある／添付ファイルがあるなど

フィーリングメールを受信すると

- あらかじめ設定されているライト、パイプレータ、着信音が動作します。

画像が添付されていると

- 自動的に画像が表示されます。

クイズが表示されたとき

クイズの答え入力／答え選択⇒●

- クイズに正解しないとメールを確認することはできません。

メールの件名または本文に特定の絵文字があるとき

- メッセージ画面の背景に、絵文字に対応したアニメーションが表示されます。（アニメビュー表示）



メール画面の見かた

リスト画面の見かた

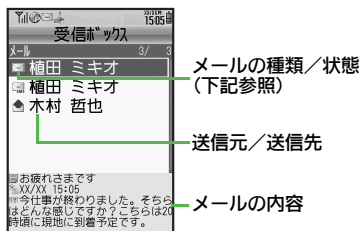

メールの種類/状態

未読	メッセージ続きあり
既読	未読配信レポート
送信済	添付あり
送信失敗	保護
返信済	優先度 (高)
転送済	優先度 (低)
送信予約	USIMカード内SMS

※ SMSやPCメールのときは、「SMS」「PC」などメールの種類を表すマークも表示されます。(例:) など)

メッセージ画面の見かた

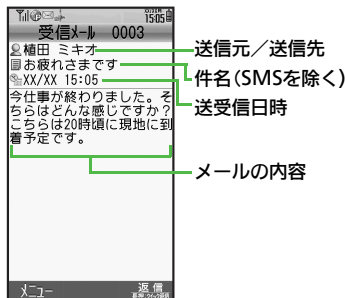

- を押すと次のメール、 を押すと前のメールが確認できます。また、 を押すと、文字サイズを変更できます。

回線を表すマークについて

- デュアルモード (P.1-19) 設定時には、リスト画面に回線を表すマーク (、「」) が表示されます。

メールを返信する

① メッセージ画面で

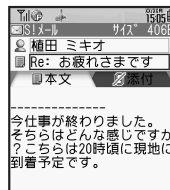

- 元のメールが引用されています。(SMS、テコレメールは除く。)

② 返信メール作成

▶ 送信開始

複数の宛先があるメールに返信するとき

- ① のあと「差出人へ返信」/「全員へ返信」
 → →

自動返信設定について

- 自動返信設定で指定したモード中に登録相手からメールが届くと、自動で返信されます。

使いごなしチェック！

- 便利** ● メール本文の情報を利用したい ● 添付ファイルをデータフォルダに保存したい ● 本文の文字列を辞書で調べたい ● メッセージ画面の先頭/最後を表示したい ● 迷惑メールとして申告したい ● メールの種類や引用方法を選んで返信したい ● 受信メールを見ながら返信したい ● 定型文ですばやく返信したい ● メールを自動的に返信したい ほか (P.4-22~P.4-23)
- 返信時の引用方法を変更したい (P.4-28)



送受信メールを管理/利用する

送受信メールの管理方法について

これまで送受信したり、保存したメールは、次の場所で管理されています。

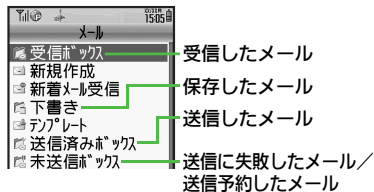

メールの自動削除について

- 受信メールおよび送信済みメールは、受信ボックスおよび送信済みボックスの空き容量が不足すると、古いものから順に自動的に削除されます。削除したくないメールは、保護しておくことができます。

メールの操作方法を確認するとき

- メールのフォルダ画面やリスト画面、メッセージ画面で次の操作を行います。

☑➡「ヘルプ」➡●

以前送受信したメールを確認する

- 1 ☑➡「受信ボックス」/「送信済みボックス」➡●

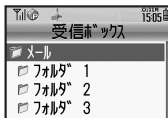

フォルダ画面

- PCメールアカウントを設定しているときは、「表示名設定」で設定した名前のフォルダも表示されます。
- フォルダを選び☑を押すと、フォルダを隠したり展開したりできます。フォルダを隠している状態で●を押すと、メールを一覧表示できます。

- 2 フォルダ選択➡●

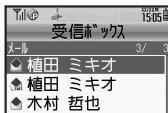

リスト画面

- 3 メール選択➡●

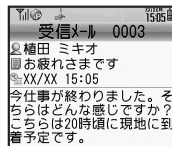

メッセージ画面

メールを保護する

- 1 リスト画面でメール選択➡☑➡「メール管理」➡●
- 2 「保護」➡●

保護を解除するとき

- 2で「保護解除」➡●

使いこなしチェック!

- ☞便利 ●複数のメールを選んで処理したい ●メールにラベル(色)を付けて分類したい ●メールを削除したい (ほか(☑P.4-23~P.4-24))
- メールを転送したい ●下書きしたメールを送信したい ●サーバーメールの容量を確認したい (ほか(☑P.4-26~P.4-27))
- メッセージ画面のスクロール単位を変更したい ●古い受信メールの削除方法を設定したい ●古い送信メールを自動的に削除しない (ほか(☑P.4-27))



メールを検索する

以前送受信したメールの内容やアドレスからメールを検索できます。

①  ➔ 「受信ボックス」 / 「送信済みボックス」 ➔ ●

②  ➔ 「検索」 ➔ ●

③ 「送受信メール検索」 ➔ ●

④ 検索方法選択 ➔ ●

➔ 検索相手指定 / 文字列入力
➔ ●



メールボックスのメールを検索するとき

③で「フォルダ内を検索」 ➔ ● ➔ ④

より詳しく検索したいとき

● 次の操作を行うと、メールの本文から半角/全角などを区別して検索することができます。

【メッセージ画面】  ➔ 「本文検索」 ➔ ● ➔ 文字列入力 ➔ ●

■ 検索結果が複数あるときは、 /  を押して、次または前の検索結果へ移動できます。

特定のフォルダを見えなくする

● 送受信ボックスにシークレットを設定しても、チャットフォルダには反映されません。

①  ➔ 「受信ボックス」 / 「送信済みボックス」 ➔ ●

② フォルダ選択 ➔ 

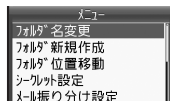

③ 「シークレット設定」 ➔ ●



➔ 操作暗証番号入力 ➔ ●
➔ ●

シークレットを一時的に解除するとき

①のあと  ➔ 「シークレット一時解除」

➔ ● ➔ 操作暗証番号入力 ➔ ●

使いごなしチェック!

 便利 ● メールを個別のフォルダへ移動したい ● フォルダ名を変更したい ● フォルダを削除したい ● 新しいフォルダを作りたい ● フォルダを選んでPCメールを受信したい ● フォルダのシークレット設定を解除したい ● フォルダを特定してメールを検索したい ( P.4-24~P.4-25)



メールを振り分ける

相手によって振り分けたり、件名やSMSの本文など、文字の一部で振り分けられます。

4
メ
ー
ル

① ➔ 「受信ボックス」/
「送信済みボックス」 ➔ ●

② フォルダ選択 ➔

③ 「メール振り分け設定」 ➔ ●
➔ 番号選択 ➔ ●

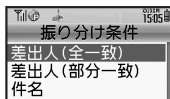

④ 「差出人(全一致)」(送信済みボックスのときは「宛先(全一致)」) ➔ ●

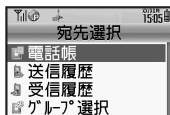

⑤ 宛先選択方法選択 ➔ ●
➔ 宛先選択/入力 ➔ ●

⑥ ➔ 登録完了

部分的に一致した内容で振り分けるとき
④で「差出人(部分一致)」(送信済みボックスのときは「宛先(部分一致)」/
「件名」) ➔ ● ➔ 振り分け条件入力 ➔ ●
➔ ⑥

迷惑メールを振り分ける

電話帳に登録していない携帯電話からのメールを、迷惑メールフォルダに振り分ける方法を説明します。

① ➔ 「設定」 ➔ ●
➔ 「一般設定」 ➔ ●

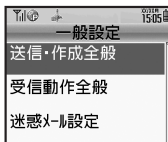

② 「迷惑メール設定」 ➔ ●

③ 操作用暗証番号入力 ➔ ●

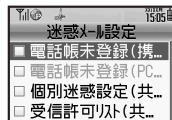

④ 「電話帳未登録(携帯)」
➔ ● (✓)

⑤ ➔ ●

例外的に受信したいメールがあるとき

④のあと「受信許可リスト(共通)」 ➔ ●
 ➔ 番号選択 ➔ ● ➔ 受信条件選択
➔ ● ➔ 宛先選択/宛先・件名入力 ➔ ●
➔ ➔ ● (✓) ➔ ⑤

PCメールアカウントを設定しているとき
●電話帳に登録していない相手からのPCメールを振り分けることもできます。

使いこなしチェック!

便利 ● 振り分けフォルダ設定後に手動でメールを振り分けたい ● 条件を設定して迷惑メールを振り分けたい ● 振り分け条件を修正/削除したい (P.4-25)



特定の相手とのメールを1つのフォルダで管理する

チャットグループに登録したメンバー間で送受信したメールを、1つのフォルダで管理できます。(チャットフォルダ)

- チャットフォルダにも、シークレットを設定できます。

チャットメンバーを登録する

- 1 → 「チャットフォルダ」 →



チャットフォルダ画面

- 2 **グループ選択** →



- 3 「メンバー登録」 →

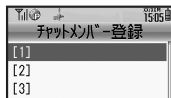

- 4 **番号選択** →

- 登録済みの番号を選ぶと、宛先を修正できます。

- 5 **宛先選択方法選択** →
→ **宛先選択/入力** →

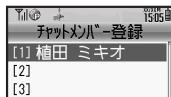

- 続けて他の宛先を入力するときは、**④～⑥**をくり返します。

- 6 → **登録完了**

チャットメンバーを変更するとき

- 4 でメンバー選択 → → 「メンバー変更」 → → **⑥**以降

チャットメンバーを削除するとき

- 4 でメンバー選択 → → 「削除」 → → 「はい」 → → **⑥**

チャットフォルダを確認する

- 1 **チャットフォルダ画面でグループ選択** →

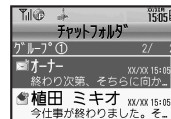

- 2 **メール選択** →

使いこなしチェック!

- 便利** ●フォルダを削除したい ●フォルダ内のメールをすべて削除したい ●チャットフォルダをお買い上げ時の状態に戻したい (1 P.4-25)



メール同報送信用のグループを登録する

メールグループを登録すると、複数の相手に同じメールを一括で送信できます。

1 → 「設定」 → ●

2 「メールグループ設定」 → ●

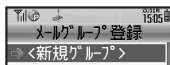

メールグループ登録画面

3 「<新規グループ>」 → ●

→ グループ名入力 → ●

4 グループ選択 → ●

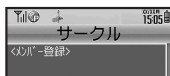

5 「<メンバー登録>」 → ●

→ ● よみがなの行選択

→ 電話帳選択 → ●



6 電話番号/E-mailアドレス選択 → ●

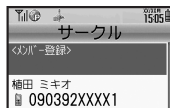

- 電話帳に電話番号/E-mailアドレスのどちらか1件だけ登録されているとき、●は必要ありません。

- 他のメンバーを登録するときは、●～●をくり返します。

7 → 登録完了

使いこなしチェック!

便利 ● メールグループの名前を変更したい ● メールグループ/メンバーを削除したい ● メールグループのメンバーを変更したい (P.4-26)

PCメールを利用する

パソコン用のアドレスのメールを本機で送受信できます。

あらかじめ、PCメールアカウントに次の接続情報を設定しておくこと…

ユーザー名 パスワード 受信メールサーバー
 メールアドレス 送信メールサーバー

お客様の操作で、ご契約のプロバイダやYahoo!アカウントに届いたメールが受信できます。

●自動的に新着メールを受信するように設定することもできます。

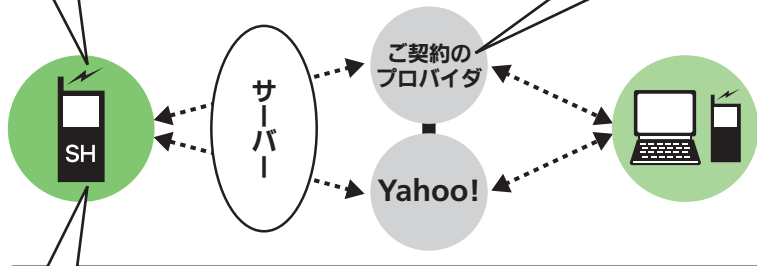

受信したPCメールは、S!メール/SMSとは別フォルダで管理されます。また、PCメールアドレスでの返信/送信もできます。

PCメールフォルダ

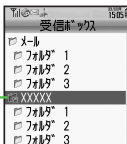

●メール振り分けなどの便利な機能もS!メール/SMSと同様に利用できます。(一部利用できない機能は、メニューには表示されません。また、同様の機能でもメニュー名が異なることがあります。)

PCメール利用時のご注意

- PCメールアカウント設定後はじめてPCメールを受信すると、データ量が多くなることがあります。このため、パケット通信料が高額になることがあります。
- 自動的にメールを受信するように設定すると、パケット通信料が高額になることがあります。特に海外での利用時には、ご注意ください。
- 新着メールをチェックしているときは、他の機能の動作が遅くなる場合があります。
- 新着メールをチェックすると、新着メールがないときでもパケット通信料が発生することがあります。
- PCメールは、半角カタカナや絵文字に対応していません。
- 携帯電話からPCメールアカウントに対して絵文字入りのメールを送信し、そのメールをPCメール機能で受信・表示・引用付き返信・転送などしても、絵文字は表示されなかったり、送信時とは異なった文字として表示されます。



PCメールアカウントを設定する

PCメールを利用するための、おもな設定項目は次のとおりです。

- ご契約のプロバイダからの資料/情報を確認のうえ、設定してください。
- パソコンでご利用になっているメールサービス仕様や設定内容、ご契約条件などによってPCメールでご利用いただけない場合があります。ご利用のメールサービスにおいて、メールソフトでの送受信(POP受信/SMTP送信)が可能かあらかじめご確認ください。

■受信のための必須項目

ユーザー名	受信メールサーバーへ接続するためのユーザー名
パスワード	受信メールサーバーへ接続するためのパスワード
受信メールサーバー	受信メールサーバーのアドレス

■送信のための必須項目

メールアドレス	PCメールで利用するメールアドレス
送信メールサーバー	送信メールサーバーのアドレス

その他の項目を設定するとき

- 各設定画面で☑を押すと、操作説明(ヘルプ)を表示できます。上記必須以外の項目は、画面の説明を参考に、必要に応じて変更してください。

- ① ☑ → 「設定」 → ●
→ 「PCメール設定」 → ●

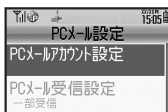

- ② 「PCメールアカウント設定」
→ ●

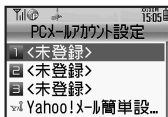

- ③ 「<未登録>」 → ●

- ④ 「表示名設定」 → ●
→ 表示名入力 → ●

- ⑤ 「受信設定」 → ● → 項目選択
→ ● → 各項目選択/入力
→ ● → ☑

- ユーザー名、パスワード、受信メールサーバーは、必ず入力してください。

- ⑥ 「送信設定」 → ● → 項目選択
→ ● → 各項目選択/入力 → ●

- メールアドレス、送信メールサーバーは、必ず入力してください。

- ⑦ ☑ → ☑ → ●

- 確認画面が表示されたときは、画面の指示に従って操作してください。

Yahoo!メールのアドレスを簡単に設定するとき

- ③で「Yahoo!メール簡単設定」 → ●

- 「はい」 / 「いいえ」 → ●

- 以降は、画面の指示に従って操作してください。
- 「いいえ」を選ぶと、アカウント取得の画面へ進めます。

アカウントを編集するとき

- ③で表示名選択 → ● → ④~⑦

アカウントを削除するとき

- ③で表示名選択 → ☑ → 「はい」 → ●

送信時のユーザー名/パスワードを設定するとき

- SMTP 認証のユーザー名/パスワードを設定していないときは、受信設定のユーザー名/パスワードが自動的に利用されます。ご契約のプロバイダによって、異なるユーザー名/パスワードの設定が必要なときは、次の操作を行います。

- ③で「送信設定」 → ● → 「送信認証方式」 → ● → 「SMTP認証」 → ☑ → 「ユーザー名」 → ● → ユーザー名入力 → ● → 「パスワード」 → ● → パスワード入力 → ● → ☑ → ☑ → ●



新着のPCメールを受信／確認する

設定したアカウントの新着メールを受信します。

- 大量のメールを受信するときは、一度ですべてを受信できないことがあります。

1  

- アカウントごとにメールを受信するときは、このあと表示名を選び●を押します。

2 **3** アカウントフォルダ選択●
➡メール選択●



メッセージ画面

- メッセージの続きがあるときは、このあと  を押すと続きを受信できます。
- メッセージ画面の見かたは、S!メールと同様です。

自動的にPCメールを受信するよう設定すると

- 設定した時間ごとにメールが受信され、インフォメーションが表示されます。

メールを削除するとき

- 【リスト画面】メール選択  ➡ 「削除」  ➡ 「はい」 

以前に受信したPCメールを確認する**1**  ➡ 「受信ボックス」 ●
➡フォルダ選択●

- リスト画面が表示されます。リスト画面の見かたは、S!メールと同様です。

2 メール選択●

- メッセージ画面が表示されます。

PCメールを返信する



受信したPCメールに返信します。

1 メッセージ画面で 

- PCメール作成画面が表示されます。
- 元のメールが引用されています。(htmlメールは除く。)

2 メール作成  ➡送信開始

受信メールを引用せずに返信するとき

- 【メッセージ画面】  ➡ 「返信」 ●
➡ 「PCメールで返信」 ● ➡ 返信メール作成 

送信メールのアカウントを変更するとき

- 【PCメール作成画面】宛先入力欄選択 ●
➡ 「From:」 ● ➡ アカウント選択 ●

PCメールを送信する

PCメールを新しく作成し、送信する方法を説明します。

1  ➡ 「新規作成」 ●**2** アカウント名選択●**3** メール作成  ➡送信開始



S!メールに変換するとき

- ②のあと  ➡ 「S!メールに変換」 ●
➡ 「はい」 ●

メール作成時のご注意

- 半角カタカナや絵文字は、入力できません。











使いごなしチェック!

-  **便利** ●PCメールを全文受信したい ●自動で新着メールを受信したい ●PCメール作成時本文を自動的に改行しない ●アドレスなどの条件を指定して全文受信したい ●受信するメールサイズを制限したい [ほか ( P.4-30～P.4-31)







メール作成時

宛先

「電話帳」以外から宛先を指定したい 【宛先選択】	メール作成画面で宛先入力欄選択 → ● → 宛先選択方法選択 → ● → 宛先選択/入力 → ●
宛先を追加したい 【宛先追加】	メール作成画面で宛先入力欄選択 → ● → 「宛先追加」 → ● → 宛先選択方法選択 → ● → 宛先選択/入力 → ● → 
宛先タイプ (To/Cc/Bcc) を変更したい 【宛先タイプ】	メール作成画面で宛先入力欄選択 → ● → 宛先選択 →  → 宛先タイプ選択 → ● ● 「Cc」、「Bcc」に設定した相手には、メールのコピーが送信されます。「Bcc」に設定した相手の宛先は、他の送信先には表示されません。
宛先を簡単に指定したい 【スピードダイヤル/メール】	<p>宛先を登録する  → 「設定」 → ● → 「スピードダイヤル/メール」 → ● → 番号選択 → ● →  よみがなの行選択 → ● → 登録相手選択 → ● → 電話番号/E-mailアドレス → ● → 「設定しない」 → ● → </p> <p>メールを作成する 待受画面で  ~   (宛先を登録した番号) → </p> <ul style="list-style-type: none"> ● 宛先がソフトバンク携帯電話の電話番号のときは、このあと「S!メール」または「SMS」を選び、●を押します。
宛先を修正/削除したい 【宛先修正/削除】	<p>宛先を修正する 宛先選択 → ● → 宛先修正 → ●</p> <p>宛先を削除する 宛先選択 →  → 「削除」 → ●</p> <p>宛先を全件削除する 宛先選択 →  → 「全件削除」 → ● → 「はい」 → ●</p>

スピードダイヤル/メールの宛先を変更/解除したい 【スピードダイヤル/メール】	<p>宛先を変更する 番号選択 →  → 「変更」 → ● → 宛先選択 → ● → 新しい宛先選択 → ● → </p> <p>宛先を解除する 番号選択 →  → 「解除」 → ● → 「はい」 → ●</p> <p>宛先を全件解除する  → 「全件解除」 → ● → 「はい」 → ●</p>
--	--

メール本文/内容

署名を自動的に挿入したい 【署名設定】	<p> → 「設定」 → ● → 「S!メール設定」 → ● → 「署名設定」 → ● → 「編集」 → ● → 署名入力 → ● → 「自動挿入」 → ● → 「On」 → ●</p> <ul style="list-style-type: none"> ● 引用付き返信、転送時には、メール本文の上に署名が挿入されます。 ● SMSでは自動挿入できません。 ● テュアルモード (P.1-19) 設定時は、モード別に署名を設定できます。
署名を手動で入力したい 【署名手動入力】	本文入力画面で  → 「挿入/文字サイズ」 → ● → 「署名」 → ●
相手に届くイメージを確認したい 【テルモジ表示】	メール作成画面で  → 「テルモジ表示」 → ●
メールの種類を変換したい 【SMSに変換/S!メールに変換】	メール作成画面で  → 「SMSに変換」/「S!メールに変換」 → ● → 「はい」 → ●



メール送信時	
■保存/送信予約/取消	
送信せずに保存したい [下書きへ保存]	メール作成後☑➡「下書きへ保存」➡●
予約して自動で送信したい [送信予約]	<p>[共通操作] メール作成後☑➡「送信予約」➡●➡</p> <p>下記の操作</p> <p>圏内に入ったら自動で送信する 「圏内時に送信」➡●➡「はい」➡●</p> <p>指定した日時（1週間以内）に送信する 「日時指定」➡●➡日時入力➡●➡「はい」➡●</p>
送信したS!メールを取り消したい [送信済メール取消]	<p>☑➡「送信済みボックス」➡●➡フォルダ選択</p> <p>➡●➡メール選択☑➡「送信済メール取消」</p> <p>➡●➡「はい」➡●</p> <p>●ソフトバンク携帯電話への送信メールにだけ有効です。</p>
■送信オプション	
相手に届いたかどうかを確認したい [配信確認]	<p>メール作成画面で☑➡「送信オプション」➡●</p> <p>➡「配信確認」➡●➡「On」➡●</p> <p>●相手に届くと、本機に配信レポートが送られてきます。</p> <p>●送信済みメールのメッセージ画面に表示される配信状況マークの意味は、次のとおりです。</p> <p>■ 罫：配信完了 / 罫：不明 / 罫：配信失敗</p> <p>●PCメールでは利用できません。</p>
優先度を設定したい [優先度]	メール作成画面で☑➡「送信オプション」➡●
受信側で確認後メールボックスから自動的に消去させたい [自動消去設定]	<p>メール作成画面で☑➡「送信オプション」➡●</p> <p>➡「自動消去設定」➡●➡「On」➡●</p> <p>●ソフトバンク携帯電話への送信メールにだけ有効です。</p>

返信を要求するメッセージを表示したい [返信リクエスト]	<p>メール作成画面で☑➡「送信オプション」➡●</p> <p>➡「返信リクエスト」➡●➡「On」➡●</p> <p>●ソフトバンク携帯電話への送信メールにだけ有効です。</p>
転送や削除を禁止するメッセージを表示したい [転送NG/削除NG]	<p>メール作成画面で☑➡「送信オプション」➡●</p> <p>➡「転送NG」/「削除NG」➡●➡「On」➡●</p> <p>●ソフトバンク携帯電話への送信メールにだけ有効です。</p>
クイズに正解するまでメールを表示しない [クイズ]	<p>[共通操作] メール作成画面で☑➡「送信オプション」➡●➡</p> <p>「クイズ」➡●➡「クイズ」➡●➡「On/Off設定」</p> <p>➡●➡「On」➡●➡下記の操作</p>
	<p>選択形式クイズを設定する</p> <p>問題選択➡●➡「選択肢」➡●➡番号選択➡●</p> <p>➡●➡選択肢入力➡●➡登録する番号すべてに選択肢を入力➡●➡正解の番号選択➡☑➡☑➡☑</p>
	<p>回答形式クイズを設定する</p> <p>問題選択➡●➡「文字一致」➡●➡正解入力</p> <p>➡●➡☑</p>
	<p>問題を新規作成する（選択形式）</p> <p>「<新規入力>」➡●➡問題入力➡●➡「選択肢」➡●➡選択肢作成➡●➡正解の番号選択➡☑➡☑</p> <p>☑➡☑</p>
	<p>問題を新規作成する（回答形式）</p> <p>「<新規入力>」➡●➡問題入力➡●➡「文字一致」➡●➡正解入力➡●➡☑</p>
クイズを編集したい [問題編集]	<p>メール作成画面で☑➡「送信オプション」➡●</p> <p>➡「クイズ」➡●➡「問題編集」➡●➡問題/正解編集☑（選択形式のときはこのあと☑）</p> <p>●ソフトバンク携帯電話への送信メールにだけ有効です。</p>



返信先を本機以外に設定したい 【返信先アドレス設定】	<p>共通操作 メール作成画面で☑️➡️「送信オプション」➡️➡️「返信先アドレス設定」➡️➡️下記の操作</p> <p>宛先を設定する 「On/Off設定」➡️➡️「On」➡️➡️宛先選択/入力➡️➡️</p> <p>宛先を修正する 「アドレス編集」➡️➡️宛先修正➡️➡️</p>
SMSサービスセンターに保存する期間を変更したい 【有効期限設定】	<p>メール作成画面で☑️➡️「送信オプション」➡️➡️「有効期限設定」➡️➡️期限選択➡️➡️</p> <p>●SMSのときだけ設定できます。</p>

■ファイル添付

画像や音声を撮影/録音して添付したい 【撮影/録音添付】	<p>共通操作 メール作成画面で📷「添付」➡️「ファイル添付」➡️➡️下記の操作</p> <p>静止画を撮影する 「画像」➡️➡️「カメラ起動」➡️➡️➡️(撮影)➡️➡️</p> <p>動画を撮影する 「ムービー」➡️➡️「ビデオカメラ起動」➡️➡️➡️(撮影開始)➡️➡️(撮影終了)➡️➡️「添付」➡️➡️➡️保存先選択➡️➡️</p> <p>音声を録音する 「サウンド」➡️➡️「ボイスレコーダー起動」➡️➡️➡️(録音開始)➡️➡️(録音終了)➡️➡️「添付」➡️➡️➡️保存先選択➡️➡️</p>
受信側で自動的にメッセージを表示してファイルを再生したい 【添付再生優先】	<p>ファイル添付後ファイル選択☑️➡️「添付再生優先」➡️➡️「On/Off設定」➡️➡️「On」➡️➡️「メッセージ入力」➡️➡️メッセージ入力☑️➡️➡️</p> <p>●PCメールでは利用できません。</p>

■デコレメール

テンプレート(ひな形)を利用してデコレメールを作成したい 【テンプレート】	<p>テンプレートを利用する ☑️➡️「テンプレート」➡️➡️テンプレート選択➡️➡️宛先/本文入力➡️➡️</p> <p>●テンプレートフォルダ画面でのサイズとメールに利用したときのサイズは、異なることがあります。</p> <p>テンプレートを呼び出す メール作成中に☑️➡️「テンプレート呼び出し」➡️➡️テンプレート選択➡️➡️メール作成➡️➡️</p> <p>●本文を入力する前に行ってください。</p>
入力済みの文字を装飾したい	<p>本文入力画面で☑️(長く)➡️☑️開始文字選択➡️➡️終了文字選択➡️➡️「色」/「サイズ」/「効果」➡️➡️各項目の操作➡️➡️</p>
文字色を変えたい 【文字色】	<p>本文入力画面で☑️(長く)➡️「色」➡️➡️色選択➡️➡️文字入力</p>
BGMを利用したい 【BGM】	<p>共通操作 本文入力画面で☑️(長く)➡️「挿入」➡️➡️下記の操作</p> <p>BGMを挿入する 「BGM挿入」➡️➡️フォルダ選択➡️➡️BGM選択➡️➡️</p> <p>BGMを削除する 「BGM削除」➡️➡️「はい」➡️➡️</p>
Flash®を挿入したい 【Flash挿入】	<p>共通操作 本文入力画面で☑️(長く)➡️下記の操作</p> <p>Flash®を挿入する 「挿入」➡️➡️「Flash®挿入」➡️➡️Flash®選択➡️➡️</p> <p>Flash®を確認する ☑️➡️☑️「プレビュー表示」➡️➡️</p> <p>Flash®を削除する ☑️➡️Flash®アイコンの前にカーソル移動➡️☑️</p>



区切り線を挿入したい 【区切り線挿入】	本文入力画面で (長く) → 「挿入」 → ● → 「区切り線挿入」 → ●
文字を点滅させたい 【点滅】	共通操作 本文入力画面で (長く) → 下記の操作 文字を点滅させる 「効果」 → ● → 「点滅」 → ● → 「点滅設定」 → ● → 文字入力 点滅を解除する → 解除する文字の前にカーソル移動 → ● → 解除する文字の後にカーソル移動 → ● → 「効果」 → ● → 「点滅」 → ● → 「点滅解除」 → ●
文字の位置を変更したい 【行揃え】	本文入力画面で (長く) → 「効果」 → ● → 「行揃え」 → ● → 方法選択 → ● → 文字入力

メール受信/確認

■ 受信方法

待受画面以外で受信した新着メールをすぐに確認したい 【新着メール確認】	(長く)
新着S!メールを手動で受信したい 【新着メール受信】	 ● PCメールアカウントを設定しているときは、このあと「S!メール」を選び●を押します。 ● 圏外時に届いているメールを確認するときなどに便利です。
サーバー内のメール一覧を入手したい 【メールリスト】	→ 「サーバーメール操作」 → ● → 「メールリスト」 → ● → 「はい」 → ● ● デュアルモード (P.1-19) 設定時は、回線選択画面が表示されますので、回線を選び●を押します。

メールの続きを受信したい 【続き受信】	リスト画面から受信する リスト画面で続きのあるメール選択 → ● → メールリストから受信する → 「サーバーメール操作」 → ● → 「メールリスト」 → ● → メール選択 → ● ● メールリストを表示するとき、確認画面が表示されることがあります。このときは「はい」を選び●を押します。
サーバーメールをまとめて受信したい 【メール全受信/全メール受信】	共通操作 → 「サーバーメール操作」 → ● → 下記の操作 サーバーメール操作から受信する 「メール全受信」 → ● メールリストから受信する 「メールリスト」 → ● → → 「全メール受信」 → ● ● メールリストを表示するとき、確認画面が表示されることがあります。このときは「はい」を選び●を押します。

■ メール確認

サブディスプレイで新着メールを確認したい 【メール即読】	 ● クローズポジションで利用できます。
---------------------------------	-------------------------



■メッセージ画面

<p>メール本文の情報を利用したい 【電話番号/アドレス/URL利用】</p>	<p>電話をかける メッセージ画面で電話番号選択 → ● → 「発信」 / 「TVコール」 → ●</p> <p>メールを送信する メッセージ画面で電話番号 / E-mailアドレス選択 → ● → 「メール作成」 → ● → 「S!メール」 / 「SMS」 → ● → メール作成 → ☑</p> <ul style="list-style-type: none"> ● E-mailアドレスを選んだとき、「S!メール」 / 「SMS」を選び●を押す必要はありません。 <p>インターネットに接続する メッセージ画面でURL選択 → ● → 「はい」 → ●</p> <ul style="list-style-type: none"> ● 「PCサイトブラウザ」を選ぶと、PCサイトブラウザで接続できます。
<p>添付ファイルをデータフォルダに保存したい 【添付をデータフォルダへ保存】</p>	<p>メッセージ画面でファイル選択 → ☑ → 「添付をデータフォルダへ保存」 → ● → ファイル名入力 → ● → 「ここに保存」 → ●</p> <ul style="list-style-type: none"> ● テンプレートのときは、「添付をテンプレートへ保存」と表示されます。(ファイル名の入力が必要ありません。)
<p>添付ファイルを利用したい 【添付ファイル利用】</p>	<p>共通操作 メッセージ画面でファイル選択 → ☑ → 下記のコピー操作</p>
<p></p>	<p>壁紙に登録する 「壁紙登録」 → ● → ファイル名入力 → ● → 「ここに保存」 → ● → ●</p> <ul style="list-style-type: none"> ● 画面サイズ以外の画像を選んだときは、表示方法を選び●を押します。
<p></p>	<p>着信音 / 着信ビデオに設定する 「着信音設定」 / 「着信ビデオ設定」 → ● → ファイル名入力 → ● → 「ここに保存」 → ● → 着信の種類選択 → ●</p> <ul style="list-style-type: none"> ● 「メール着信」 / 「PCメール着信」を選んだときは、上記操作のあと鳴動時間を入力し、●を押します。

<p>スライドメールを再生したい 【スライド再生】</p>	<p>メッセージ画面で☑ → 「スライド再生」 → ●</p> <ul style="list-style-type: none"> ● スライドメールとは、メール本文と添付ファイルを1つにまとめたものです。
<p>メールアドレスなどを電話帳に登録したい 【電話帳に登録】</p>	<p>相手を登録する メッセージ画面で☑ → 「電話帳に登録」 → ● → 電話番号 / E-mailアドレス選択 → ● → 「新規登録」 → ● → 必要項目入力 → ☑</p> <ul style="list-style-type: none"> ● 「追加登録」を選ぶと、既存の電話帳に追加できます。 <p>本文中のアドレスなどを登録する メッセージ画面で電話番号 / E-mailアドレス選択 → ● → 「電話帳に登録」 → ● → 「新規登録」 → ● → 必要項目入力 → ☑</p> <ul style="list-style-type: none"> ● 「追加登録」を選ぶと、既存の電話帳に追加できます。
<p>メールアドレスや件名 / 本文をコピーしたい 【コピー】</p>	<p>共通操作 メッセージ画面で☑ → 「コピー」 → ● → 下記のコピー操作</p> <p>メールアドレスをコピーする 「アドレス」 → ● → アドレス選択 → ●</p>
<p></p>	<p>件名や本文をコピーする 「件名」 / 「本文」 → ● → 開始文字選択 → ● → 終了文字選択 → ●</p>
<p>本文の文字列を辞書で調べたい 【辞書検索】</p>	<p>メッセージ画面で☑ → 「コピーして辞書検索」 → ● → 開始文字選択 → ● → 終了文字選択 → ● → 辞書選択 → ● → 「検索」 → ● → 項目選択 → ●</p>
<p>メッセージ画面の先頭 / 最後を表示したい 【画面移動】</p>	<p>メッセージ画面で☑ → 「表示設定」 → ● → 「画面移動」 → ● → 「先頭へ」 / 「最後へ」 → ●</p>
<p>迷惑メールとして申告したい 【迷惑メール申告】</p>	<p>メッセージ画面で☑ → 「迷惑メール申告」 → ● → ☑</p> <ul style="list-style-type: none"> ● 署名は自動挿入されません。 ● PCメールでは利用できません。



■メール返信

メールの種類や引用方法を選んで返信したい [返信]	メッセージ画面で☑➡「返信」➡●➡項目選択➡●➡返信メール作成➡☑
受信メールを見ながら返信したい [参照返信]	メッセージ画面で☑➡「参照返信」➡●➡返信方法選択➡●➡返信メール作成➡☑
定型文ですばやく返信したい [クイック返信設定]	<p>返信用定型文を作成する ☑➡「設定」➡●➡「一般設定」➡●➡「送信・作成全般」➡●➡「クイック返信設定」➡●➡番号選択➡●➡定型文入力➡●</p> <p>定型文で返信する メッセージ画面で☑ (長く) ➡ 定型文選択 ➡ ●</p>
メールを自動的に返信したい [自動返信設定]	<p>共通操作 ☑➡「設定」➡●➡「一般設定」➡●➡「送信・作成全般」➡●➡「自動返信設定」➡●➡下記の操作</p> <p>相手を登録する 「アドレス設定」➡●➡番号選択➡●➡宛先指定➡モード選択➡● (☐/☑) ➡☑➡☑ ●登録済みの番号を選び●を押すと、内容を編集できます。</p> <p>返信時のメッセージを設定する 「自動返信メッセージ設定」➡●➡モード選択➡●➡メッセージ入力➡● ●モードごとにメッセージを変えられます。</p> <p>自動返信を設定する 「On/Off設定」➡●➡「On」➡● ●受信したメールの種類にかかわらず、S1メールで返信されます。 ●「On」にしたあと、一度返信した相手に二度は返信されません。 ●PCメール受信時/海外での自動返信はできません。</p>

■メール管理

■リスト画面

複数のメールを選んで処理したい [複数選択/全チェック解除]	<p>メールを選ぶ リスト画面でメール選択➡☑ ●解除するときは、再度☑を押します。</p> <p>50件まとめて選ぶ リスト画面で☑➡「メール管理」➡●➡「一括50件チェック」➡●</p> <p>選択をすべて解除する リスト画面で☑➡「全チェック解除」➡●</p>
メールにラベル (色) を付けて分類したい [カラーラベル]	リスト画面で☑➡「メール管理」➡●➡「カラーラベル」➡●➡色選択➡●
メールを並べ替えたい [並べ替え]	リスト画面で☑➡「表示設定」➡●➡「並べ替え」➡●➡並べ替え方法選択➡●
送受信したメールのアドレスを知りたい [メールアドレス表示]	リスト画面でメール選択➡☑➡「メールアドレス表示」➡●➡メールアドレス選択➡●
メールボックスのメモリ使用状況を確認したい [メモリ容量確認]	☑➡「メモリ容量確認」➡●➡項目選択➡● ●USIMカード内のSMSの容量や件数は表示されません。
メールの詳細情報が知りたい [メールのプロパティ]	リスト画面でメール選択➡☑➡「メールのプロパティ」➡●
テンプレートフォルダの表示方法を切り替えたい [表示切替]	☑➡「テンプレート」➡●➡☑➡「表示切替」➡●➡表示方法選択➡●



SMSをUSIMカードに保存したい 【USIMに移動】	リスト画面でSMS選択 → 「メール管理」 → → 「USIMに移動」 ●SMSによっては、USIMカードに保存できないことがあります。
未開封／開封済みを変更したい 【未開封にする／開封済みにする】	リスト画面でメール選択 → 「メール管理」 → → 「未開封にする」／「開封済みにする」

■メール削除

メールを削除したい 【削除／全件削除】	<p>1件削除する リスト画面でメール選択 → 「削除」 → → 「はい」 ● ●メッセージ画面でも操作できます。</p> <p>すべて削除する リスト画面で → 「メール管理」 → → 「全件削除」 → → 「保護メール以外削除」／「全件削除」 → → 操作作用暗証番号入力 ●</p> <p>下書き／未送信ボックスのメールをすべて削除する リスト画面で → 「全件削除」 → → 操作作用暗証番号入力 ● ●下書き／未送信ボックスを選んでください。</p>
リスト画面からサーバーメールを削除したい 【削除】	リスト画面で続きのあるメール選択 → 「削除」 → → メールの種類選択 → → 「はい」 ●

メールリストからサーバーメールを削除したい 【削除／全メール削除】	<p>共通操作 → 「サーバーメール操作」 → → 「メールリスト」 → → 下記の操作</p> <p>1件削除する メール選択 → 「削除」 → → 「はい」 ●</p> <p>すべて削除する → 「全メール削除」 → → 操作作用暗証番号入力 → → 「はい」 ● ●メールリストを表示するとき、確認画面が表示されることがあります。このときは「はい」を選び●を押します。</p>
サーバーメール操作からサーバーメールをすべて削除したい 【メール全削除】	→ 「サーバーメール操作」 → → 「メール全削除」 → → 操作作用暗証番号入力 → → 「新着メール以外」／「全削除」 ●

■フォルダ管理

メールを個別のフォルダへ移動したい 【フォルダへ移動】	リスト画面でメール選択 → 「メール管理」 → → 「フォルダへ移動」 → → フォルダ選択 → ● ●メール振り分けの確認画面が表示されたときは、「はい」を選び●を押すと、電話番号／E-mailアドレスでフォルダを振り分けるよう設定できます。
フォルダ名を変更したい 【フォルダ名変更】	フォルダ画面でフォルダ選択 → 「フォルダ名変更」 → → フォルダ名入力 ● ●チャットフォルダも同様です。
フォルダを削除したい 【削除】	フォルダ画面でフォルダ選択 → 「削除」 → → 操作作用暗証番号入力 ● ●フォルダ内メール削除の確認画面が表示されたときは、「はい」を選び●を押します。 ●ダブルナンバー利用時は、設定されていないモードのメールも削除されますのでご注意ください。
新しいフォルダを作りたい 【フォルダ新規作成】	フォルダ画面で → 「フォルダ新規作成」 → → フォルダ名入力 ● ●チャットフォルダも同様です。



フォルダを選んでPCメールを受信したい 【新着PCメール受信】	フォルダ画面でフォルダ選択 → 「新着PCメール受信」
フォルダのシークレット設定を解除したい 【シークレット解除】	シークレット一時解除中にフォルダ選択 → 「シークレット解除」 → 操作暗証番号入力
フォルダを特定してメールを検索したい 【フォルダ内を検索】	フォルダ画面でフォルダ選択 → 「検索」 → 「フォルダ内を検索」 → 検索方法選択 → 検索相手指定 / 文字列入力

■振り分け

振り分けフォルダ設定後に手動でメールを振り分けたい 【再振り分け】	フォルダ画面でフォルダ選択 → 「再振り分け」 ●チャットフォルダも同様です。
条件を設定して迷惑メールを振り分けたい 【迷惑メール設定】	「設定」 → 「一般設定」 → 「迷惑メール設定」 → 操作暗証番号入力 → 「個別迷惑設定（共通）」 (☑) → 番号選択 → 振り分け条件選択 → 宛先選択 / 宛先・件名入力
振り分け条件を修正／削除したい 【振り分け条件修正／削除】	<p>【共通操作】フォルダ画面でフォルダ選択 → 「メール振り分け設定」 → 番号選択 → 下記の操作</p> <p>振り分け条件（宛先）を修正する 「宛先変更」 → 宛先選択 / 入力</p> <p>振り分け条件（件名）を修正する 件名修正</p> <p>振り分け条件を削除する 「削除」 → 「はい」</p> <p>振り分け条件を全件削除する 「設定リセット」 → 「はい」</p>

■チャットフォルダ

フォルダを削除したい 【フォルダ削除】	「チャットフォルダ」 → フォルダ選択 → 「フォルダ削除」 → 操作暗証番号入力 ●フォルダ内メール削除の確認画面が表示されたときは、「はい」を選びを押します。 ●ダブルナンバー利用時は、設定されていないモードのメールも削除されますのでご注意ください。
フォルダ内のメールをすべて削除したい 【チャットフォルダ内全削除】	「チャットフォルダ」 → フォルダ選択 → 「メール管理」 → 「チャットフォルダ内全削除」 → 「はい」
チャットフォルダをお買い上げ時の状態に戻したい 【チャットフォルダリセット】	「チャットフォルダ」 → 「リセット」 → 操作暗証番号入力 → 「はい」



■メールグループ

メールグループの名前を変更したい 【グループ名編集】	☑️➡️「設定」➡️🔍➡️「メールグループ設定」➡️🔍➡️メールグループ選択➡️☑️➡️「グループ名編集」➡️🔍➡️グループ名入力➡️🔍➡️「はい」➡️🔍
メールグループ/メンバーを削除したい 【削除】	共通操作 ☑️➡️「設定」➡️🔍➡️「メールグループ設定」➡️🔍➡️メールグループ選択➡️下記の操作 メールグループを削除する ☑️➡️「削除」➡️🔍➡️「はい」➡️🔍➡️ 操作用暗証番号入力➡️🔍 メンバーを削除する 🔍➡️メンバー選択➡️☑️➡️「削除」➡️🔍➡️「はい」➡️🔍➡️☑️ •メンバーを削除しても、元の電話帳は削除されません。
メールグループのメンバーを変更したい 【変更】	☑️➡️「設定」➡️🔍➡️「メールグループ設定」➡️🔍➡️メールグループ選択➡️🔍➡️メンバー選択➡️☑️➡️「変更」➡️🔍➡️👤よみがなの行選択➡️登録相手選択➡️🔍➡️電話番号/E-mailアドレス選択➡️🔍➡️「はい」➡️🔍➡️☑️

メール利用

メールを転送したい 【転送】	メッセージ画面で☑️➡️「転送」➡️🔍➡️宛先入力欄選択➡️🔍➡️宛先選択方法選択➡️🔍➡️宛先選択/入力➡️🔍➡️☑️ •添付ファイルも送信されます。 •SMSを転送するときは、「SMS」または「S!メール」を選び、🔍を押します。
下書きしたメールを送信したい 【下書き】	☑️➡️「下書き」➡️🔍➡️メール選択➡️🔍➡️メール作成➡️☑️
未送信のメールを送信したい 【未送信ボックス】	共通操作 未送信ボックスのリスト画面でメール選択➡️☑️➡️下記の操作 そのまま送信する 「再送信」➡️🔍 一部変更して送信する 「編集」➡️🔍➡️メール作成➡️☑️
送信済みのメールを再利用したい 【編集と送信】	送信済みボックスのリスト画面でメール選択➡️☑️➡️「編集と送信」➡️🔍➡️メール作成➡️☑️
予定に関連するメールをカレンダーに登録したい 【カレンダーに登録】	リスト画面でメール選択➡️☑️➡️「メール管理」➡️🔍➡️「カレンダーに登録」➡️🔍➡️件名入力➡️🔍➡️開始/終了日時入力➡️🔍➡️☑️



<p>続きのあるメールを転送したい 【通知メール転送／サーバーメール転送】</p>	<p>リスト画面から転送する リスト画面で続きのあるメール選択 → ☑ → 「転送」 → ● → 「通知メール転送」／「サーバーメール転送」 → ● → 宛先入力欄選択 → ● → 宛先選択方法選択 → ● → 宛先選択／入力 → ● → ☒</p> <p>メールリストから転送する ☑ → 「サーバーメール操作」 → ● → 「メールリスト」 → ● → メール選択 → ☑ → 「サーバーメール転送」 → ● → 宛先入力 → ☒</p> <ul style="list-style-type: none"> ●メールリストを表示するとき、確認画面が表示されることがあります。このときは「はい」を選び●を押します。
<p>サーバーメールの詳細情報が知りたい 【メールのプロパティ】</p>	<p>☑ → 「サーバーメール操作」 → ● → 「メールリスト」 → ● → メール選択 → ☑ → 「メールのプロパティ」 → ●</p> <ul style="list-style-type: none"> ●メールリストを表示するとき、確認画面が表示されることがあります。このときは「はい」を選び●を押します。
<p>サーバーメールの容量を確認したい 【サーバーメール容量】</p>	<p>☑ → 「サーバーメール操作」 → ● → 「サーバーメール容量」 → ●</p>

全般の設定	
<p>メッセージ画面のスクロール単位を変更したい 【スクロール単位】</p>	<p>☑ → 「設定」 → ● → 「一般設定」 → ● → 「スクロール単位」 → ● → スクロール単位選択 → ●</p>
<p>リスト画面の表示方法を変更したい 【メールリスト表示切替】</p>	<p>☑ → 「設定」 → ● → 「一般設定」 → ● → 「メールリスト表示切替」 → ● → 表示方法選択 → ●</p>
<p>アドレスをすべて表示したい 【アドレス表示切替】</p>	<p>☑ → 「設定」 → ● → 「一般設定」 → ● → 「アドレス表示切替」 → ● → 「すべて表示」 → ●</p>
<p>受信ボックスの表示方法を変更したい 【受信ボックス表示設定】</p>	<p>☑ → 「設定」 → ● → 「一般設定」 → ● → 「受信ボックス表示設定」 → ● → 表示方法選択 → ●</p> <ul style="list-style-type: none"> ●「アカウント別フォルダ表示」は、PCメールアカウントを設定しないと選択できません。
<p>送信済みボックスの表示方法を変更したい 【送信ボックス表示設定】</p>	<p>☑ → 「設定」 → ● → 「一般設定」 → ● → 「送信済みボックス表示設定」 → ● → 表示方法選択 → ●</p> <ul style="list-style-type: none"> ●「アカウント別フォルダ表示」は、PCメールアカウントを設定しないと選択できません。
<p>古い受信メールの削除方法を設定したい 【メール自動削除設定】</p>	<p>☑ → 「設定」 → ● → 「一般設定」 → ● → 「メール自動削除設定」 → ● → 「受信ボックス」 → ● → 方法選択 → ●</p>
<p>古い送信メールを自動的に削除しない 【メール自動削除設定】</p>	<p>☑ → 「設定」 → ● → 「一般設定」 → ● → 「メール自動削除設定」 → ● → 「送信済みボックス」 → ● → 「自動削除しない」 → ●</p>
<p>迷惑メールの申告先を変更したい 【迷惑メール申告先設定】</p>	<p>☑ → 「設定」 → ● → 「一般設定」 → ● → 「迷惑メール申告先設定」 → ● → アドレス修正 → ● → 「はい」 → ●</p>



メール送信／作成に関する設定

常に配信確認をしたい 【配信確認】	☑➔「設定」➔●➔「一般設定」➔●➔「送信・作成全般」➔●➔「配信確認」➔●➔「On」➔●
送信失敗時に自動再送しない 【自動再送】	☑➔「設定」➔●➔「一般設定」➔●➔「送信・作成全般」➔●➔「自動再送」➔●➔「Off」➔●
返信先を本機以外にしたい 【返信先アドレス設定】	共通操作 ☑➔「設定」➔●➔「一般設定」➔●➔「送信・作成全般」➔●➔「返信先アドレス設定」➔●➔下記の操作 宛先を設定する 「On/Off設定」➔●➔「On」➔●➔宛先選択/入力➔● 宛先を修正する 「アドレス編集」➔●➔宛先修正➔●
返信時の引用方法を変更したい 【引用付き返信】	☑➔「設定」➔●➔「一般設定」➔●➔「送信・作成全般」➔●➔「引用付き返信」➔●➔引用方法選択➔●
送信中アニメを最後まで表示しない 【送信中ステータス表示】	☑➔「設定」➔●➔「一般設定」➔●➔「送信・作成全般」➔●➔「送信中ステータス表示」➔●➔「Off (バックグラウンド)」➔●

メール受信に関する設定

■ 受信動作

シークレットフォルダへの着信を知らせない 【シークレットフォルダ着信】	☑➔「設定」➔●➔「一般設定」➔●➔「受信動作全般」➔●➔「メールお知らせ設定」➔●➔「シークレットフォルダ着信」➔●➔「お知らせしない」➔●
待受画面以外でメールを受信したときの動作を変更したい 【メールお知らせ設定】	共通操作 ☑➔「設定」➔●➔「一般設定」➔●➔「受信動作全般」➔●➔「メールお知らせ設定」➔●➔下記の操作 メール着信画面を表示する 「操作中メール着信画面設定」➔●➔「On」➔● 受信時の表示内容を変更する 「表示内容設定」➔●➔表示内容選択➔● 受信時の通知音を鳴らさない 「通知音設定」➔●➔「Off」➔●
アニメビューを表示しない 【アニメビュー表示設定】	☑➔「設定」➔●➔「一般設定」➔●➔「受信動作全般」➔●➔「アニメビュー表示設定」➔●➔「Off」➔●



■フィーリングメール

フィーリングメール受信時にインフォメーションを表示しない 【インフォメーション表示】	☑➡「設定」➡●➡「一般設定」➡●➡「受信動作全般」➡●➡「フィーリングメール連動」➡●➡「インフォメーション表示」➡●➡「Off」➡●
フィーリングメール受信時のライトの動作を変更したい 【ライト設定】	共通操作 ☑➡「設定」➡●➡「一般設定」➡●➡「受信動作全般」➡●➡「フィーリングメール連動」➡●➡「ライト設定」➡●➡下記の操作 ライトを点灯しない 「On/Off設定」➡●➡「Off」➡● 点灯色を変更する 「ライト色設定」➡●➡設定項目選択➡●➡点灯色選択➡●
フィーリングメール受信時のパイプレータの動作を設定したい 【パイプパターン】	☑➡「設定」➡●➡「一般設定」➡●➡「受信動作全般」➡●➡「フィーリングメール連動」➡●➡「パイプパターン」➡●➡動作選択➡●
フィーリングメール受信時の着信音を設定したい 【着信音】	共通操作 ☑➡「設定」➡●➡「一般設定」➡●➡「受信動作全般」➡●➡「フィーリングメール連動」➡●➡「着信音」➡●➡下記の操作 着信音を鳴動しない 「On/Off設定」➡●➡「Off」➡● 着信音を変更する 「着信音選択」➡●➡設定項目選択➡●➡保存場所選択➡●➡着信音選択➡●

■テルモジ

テルモジ表示しない 【受信ボックス表示設定】	☑➡「設定」➡●➡「一般設定」➡●➡「受信動作全般」➡●➡「テルモジ表示設定」➡●➡「受信ボックス表示設定」➡●➡「テルモジ表示しない」➡●
テルモジの表示方法を設定したい 【テルモジ表示設定】	共通操作 ☑➡「設定」➡●➡「一般設定」➡●➡「受信動作全般」➡●➡「テルモジ表示設定」➡●➡下記の操作 背景色を設定する 「背景色設定」➡●➡背景色選択➡● 表示速度を設定する 「描画速度設定」➡●➡速度選択➡●

S!メールに関する設定

■自動受信

国内での利用時にS!メールを自動受信しない 【手動受信（日本）】	☑➡「設定」➡●➡「S!メール設定」➡●➡「メール受信設定（日本）」➡●➡「手動受信」➡●
海外での利用時にS!メールを自動受信しない 【手動受信（海外）】	☑➡「設定」➡●➡「S!メール設定」➡●➡「メール受信設定（海外）」➡●➡「手動受信」➡● <ul style="list-style-type: none"> 「自動受信」のときは、添付ファイルを含む全文が自動的に受信されます。通信料が高額になることがありますので、ご注意ください。



自動受信するS!メールの種類を限定したい 【指定自動受信】	共通操作 → 「設定」 → → 「S!メール設定」 → → 「メール受信設定 (日本)」 / 「メール受信設定 (海外)」 → → 「指定自動受信」 → → 下記の操作
	種類を選ぶ (複数選択可) メールの種類選択 → (□/☑) →
	個別アドレスを登録する 「個別アドレス」 → → 番号選択 → → 宛先選択 / 入力 → →
	個別アドレスを削除する 「個別アドレス」 → → 番号選択 → → 「削除」 → → 「はい」 → →
	個別アドレスを全件削除する 「個別アドレス」 → → 番号選択 → → 「設定リセット」 → → 「はい」 → →

■ 添付ファイル

添付画像を拡大表示しない 【画像表示設定】	→ 「設定」 → → 「S!メール設定」 → → 「画像表示設定」 → → 「通常サイズ表示」 → → ●PCメールにも設定内容が反映されます。
添付ファイルの自動表示 / 再生を設定したい 【添付ファイル自動表示】	→ 「設定」 → → 「S!メール設定」 → → 「添付ファイル自動表示」 → → 「画像」 / 「サウンド」 → → 「On」 / 「Off」 → → ●PCメールにも設定内容が反映されます。
撮影 / 録音した添付ファイルを保存しない 【添付ファイル送信時設定】	→ 「設定」 → → 「S!メール設定」 → → 「添付ファイル送信時設定」 → → 「保存しないで送信」 → → ●PCメールにも設定内容が反映されます。

PCメールに関する設定

PCメールを全文受信したい 【全文受信】	→ 「設定」 → → 「PCメール設定」 → → 「PCメール受信設定」 → → 「PCメール受信」 → → 「全文受信」 → →
自動で新着メールを受信したい 【自動新着チェック】	共通操作 → 「設定」 → → 「PCメール設定」 → → 「新着チェック設定」 → → 下記の操作 自動新着チェックを設定する 「自動新着チェック」 → → 「On」 → → アカウント選択 → (☑表示) → → ●自動新着チェックを「On」にすると、パケット通信料が高額になることがありますので、ご注意ください。また新着チェックの結果、新着メールがなくてもパケット通信料が発生することがあります。特に海外でのご利用にはご注意ください。 ●新着チェック中は、他の機能の動作が遅くなる場合があります。
	自動新着チェック間隔を設定する 「新着チェック間隔」 → → 設定間隔選択 → →
PCメール作成時本文を自動的に改行しない 【PCメール自動改行設定】	→ 「設定」 → → 「PCメール設定」 → → 「PCメール自動改行設定」 → → 「Off」 → →



<p>アドレスなどの条件を指定して全文受信したい 【指定メール全文受信】</p>	<p>【共通操作】☑⇒「設定」⇒●⇒「PCメール設定」⇒●⇒「PCメール受信設定」⇒●⇒「PCメール受信」⇒●⇒「指定メール全文受信」⇒☑⇒下記の操作</p> <p>条件を選択する（複数選択可） 条件選択 ● (☐/☑) ⇒ ☒</p> <p>個別アドレスを登録する 「個別アドレス」⇒☑⇒番号選択 ●⇒宛先選択/入力 ●⇒☒</p> <p>個別アドレスを削除する 「個別アドレス」⇒☑⇒番号選択 ⇒☑⇒「削除」⇒●⇒「はい」⇒●⇒☒</p> <p>個別アドレスを全件削除する 「個別アドレス」⇒☑⇒番号選択 ⇒☑⇒「設定リセット」⇒●⇒「はい」⇒●⇒☒</p>
<p>受信するメールサイズを制限したい 【全文受信サイズ制限】</p>	<p>☑⇒「設定」⇒●⇒「PCメール設定」⇒●⇒「PCメール受信設定」⇒●⇒「全文受信サイズ制限」⇒●⇒アカウント選択 ●⇒メールサイズ選択 ●</p> <p>●上記の設定は、「全文受信」、「指定メール全文受信」設定時に有効です。</p>
<p>海外利用時に自動新着チェックを行いたい 【自動新着チェック】</p>	<p>☑⇒「設定」⇒●⇒「PCメール設定」⇒●⇒「新着チェック設定」⇒●⇒「海外利用時」⇒●⇒「有効」⇒●⇒●</p> <p>●海外利用時に自動新着チェックを行うと、通信料が高額となりますのでご注意ください。</p>
<p>自動新着チェックを行わない時間帯を設定したい 【新着チェック無効時間】</p>	<p>☑⇒「設定」⇒●⇒「PCメール設定」⇒●⇒「新着チェック設定」⇒●⇒「新着チェック無効時間」⇒●⇒「On/Off設定」⇒●⇒「On」⇒●⇒「開始時間:」⇒●⇒開始時間入力 ●⇒●⇒「終了時間:」⇒●⇒終了時間入力 ●</p>

SMSに関する設定

<p>SMSサービスセンターでの保存期間を変更したい 【有効期限設定】</p>	<p>☑⇒「設定」⇒●⇒「SMS設定」⇒●⇒「有効期限設定」⇒●⇒有効期限選択 ●</p>
<p>SMSセンター番号を変更したい 【SMSセンター番号】</p>	<p>【共通操作】☑⇒「設定」⇒●⇒「SMS設定」⇒●⇒「SMSセンター番号」⇒●⇒下記の操作</p> <p>SMSセンター番号を変更する 「設定1（既定値）」～「設定3」⇒●⇒番号修正 ●</p>
<p></p>	<p>SMSセンター番号を消去する 「設定2」/「設定3」⇒☑⇒「消去」⇒●⇒「はい」⇒●</p> <p>SMSセンター番号を設定する 「設定2」/「設定3」⇒☑⇒「既定値に設定」⇒●</p> <ul style="list-style-type: none"> ●ソフトバンクから変更のお知らせがないときは、変更しないでください。 ●「設定2」/「設定3」をSMSセンター番号に設定すると、自動的に「設定1（既定値）」として登録されます。（それまでの番号は1つずつ下にずれます。）
<p>SMS作成時の文字コードを変更したい 【文字コード設定】</p>	<p>☑⇒「設定」⇒●⇒「SMS設定」⇒●⇒「文字コード設定」⇒●⇒文字コード選択 ●</p>



メール送信

本文が入力できない／ファイルが添付できない

- 添付ファイル数が多いときや容量が大きいときは、入力できる本文が減ることがあります。また、本文の文字数が多いときは、添付できるファイル数や容量が減ることがあります。

インフォメーションに「送信失敗」が表示された

- 再送するときは、次の操作を行います。
「送信失敗」 → ● → メール選択 → ● → ● → ● → 送信

自動再送されない

- 3回続けて送信に失敗したメールは以降自動再送できません。

添付再生優先が設定できない

- すでに他のファイルに設定していませんか。2つ以上のファイルには設定できません。
- テコレメールではありませんか。テコレメールでは設定できません。
- ファイルによっては設定できないことがあります。

送信オプションが反映されない

- 送信オプションで設定した内容は、作成中のメールだけに有効です。また、受信側の機種やメールアプリによっては、動作しないことがあります。
- E-mail アドレスのとき「**配信確認**」／「**優先度**」は動作しないことがあります。
- 「**優先度**」を変更しても、送信速度は変わりません。

送信オプションが設定できない

- すでに別の項目を設定していませんか。「**自動消去設定**」／「**返信リクエスト**」／「**転送NG**」／「**削除NG**」／「**クイズ**」／「**添付再生優先**」は同時に設定できません。
- SMSではありませんか。SMSでは「**配信確認**」／「**有効期限設定**」以外設定できません。

署名が自動的に挿入されない

- SMSではありませんか。SMSでは自動的に挿入されません。

送信済みメールが取り消せない

- 文章が短いときは、取り消せないことがあります。
- SMSのときは操作できません。

PCメールが送信できない

- 次の操作で、SMTP認証のユーザー名／パスワードをご確認ください。
☑ → 「**設定**」 → ● → 「**PCメール設定**」 → ● → 「**PCメールアカウント設定**」 → ● → **アカウント選択** → ● → 「**送信設定**」 → ● → 「**送信認証方式**」 → ● → 「**SMTP認証**」 → ☑ → 「**ユーザー名**」／「**パスワード**」 → ●
- 通常は受信設定のユーザー名／パスワードが自動的に反映されますが、プロバイダによっては、別途設定する必要があります。



メール受信/確認

受信時に着信音やバイブレータが動作しないメールがある

- 「優先度」が「低」に設定されているメールは着信音、バイブレータが動作しません。
- 迷惑メールは着信音やバイブレータ、インフォメーションが動作しません。

返信要求のメッセージが表示された

- 返信するときは、「はい」を選び●を押します。返信すると、メッセージは表示されなくなります。

フィーリングメールが動作しない

- 電話帳で着信時の動作を設定しているときは、そちらが優先されます。
- 次のときは、フィーリングメールが動作しません。
 - 電話帳でシークレット設定されている
 - 迷惑メールに設定されている
 - シークレット設定されているメールフォルダに振り分け設定されている

メールの文字が正しく表示されない



- 次の操作を行ってみてください。
 メッセージ画面で☑️➡️「表示設定」➡️
 ●➡️「文字コード変換」➡️●➡️文字
 コード選択➡️●

メール管理/利用

メールをフォルダに移動できない

- シークレット設定したフォルダには移動できません。一時解除または解除してください。

メールが受信できない

- 「」が表示されていませんか。このときは、メールのメモリ容量が不足しています。不要なメールを削除してください。(☞P.4-24)
- 「」が表示されていませんか。電波の届く場所に移動してください。

写メールが送信できない

- S!メール/スーパーメール/ロングメールなどの契約をしていない相手には、送信できません。また、S!メール以外に対応している携帯電話では、受信できるデータ容量が異なることがあります。相手の受信環境などを確認してください。

撮影した静止画を正しく送信できない

- 相手はJPEG形式の静止画を受信できませんか。相手がPNG形式に対応しているときは、PNG形式に変換して送信できます。

動画を送信できない

- 相手はS!メール/VGSメール/MPEG-4に対応していますか。S!メール/VGSメール/MPEG-4非対応のソフトバンク携帯電話に、動画は送信できません。



MEMO

インターネット	5-2
インターネットのしくみ	5-2
Yahoo!ケータイ	5-3
Yahoo!ケータイに接続する	5-3
PCサイトブラウザ	5-4
PCサイトに接続する	5-4
画面操作	5-5
インターネット画面の操作のしかた	5-5

ブックマーク/画面メモ	5-7
よく利用するサイトを登録する	5-7
RSSフィード	5-8
ブログやニュースなどの更新情報を 確認する	5-8
便利な機能	5-9
こんなときは	5-16

5

インターネット



インターネットのしくみ

本機では、携帯電話専用ポータルサイト「Yahoo!ケータイ」を利用して、手軽にインターネットを楽しむことができます。また、「PCサイトブラウザ」を利用してパソコン用サイトを閲覧することもできます。

- インターネットの利用には、別途ご契約が必要です。また、あらかじめネットワーク自動調整を行ってください。
- インターネットのサービス内容や/パケット通信料など詳しくは、「ソフトバンクホームページ」(P.14-22)を参照してください。

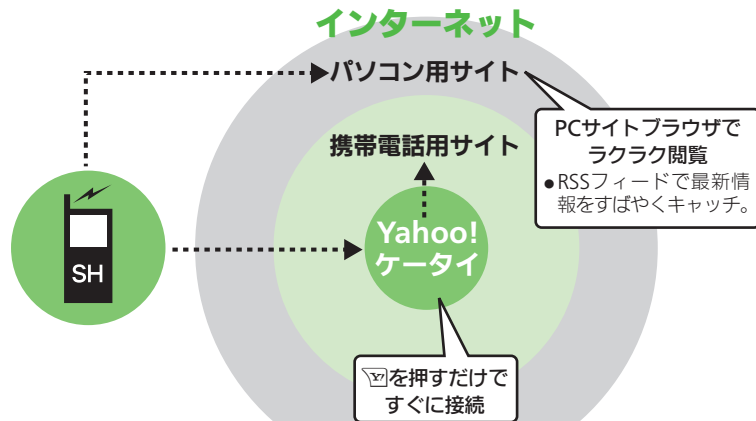

セキュリティで保護されている情報画面を表示するとき

- 確認画面が表示されます。●を押すと情報画面が表示されます。
- セキュリティで保護されている情報画面を表示する場合、お客様は自己の判断と責任においてSSLを利用することに同意されたものとします。

お客様自身によるSSLの利用に際し、ソフトバンクおよび認証会社である日本ペリサイン株式会社、サイバートラスト株式会社、エントラストジャパン株式会社、グローバルサイン株式会社、RSAセキュリティ株式会社、セコムトラストシステムズ株式会社は、お客様に対しSSLの安全性などに関して何ら保証を行うものではありません。

万一、何らかの損害がお客様に発生した場合でも一切責任を負うものではありませんので、あらかじめご了承ください。

通信料や情報料にご注意ください。

- 情報画面によっては、自動的に通信が行われ、通信料が発生することがあります。また、通信料に加え、情報料が必要な情報画面もあります。

セキュリティについて知っておきましょう。

- 本機には、あらかじめ認証機関から発行された電子的な証明書が登録されており、SSL(インターネット上でデータを暗号化して送受信する通信方法)を利用できます。

使いこなしチェック!

- 便利** 一時保存用メモリの情報(キャッシュ)を消去したい ● 接続認証のための情報(製造番号)を自動的に送信しない
- ブラウザの設定やブックマーク、画面メモなどをお買い上げ時の状態に戻したい (ほか(P.5-14~P.5-15))



Yahoo!ケータイに接続する

メインメニューから接続する

Yahoo!ケータイのメインメニューから情報画面を表示します。

- 通信やサーバーなどの状態によっては、情報画面を表示できないことがあります。

1 通信開始

カーソル

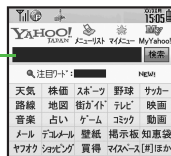

情報画面

- Yahoo!ケータイのメインメニューが表示されます。
- 通信中にを押すと、中止できます。

2 項目選択

- 情報画面が表示されます。
- このあとをくり返して、閲覧してください。

3 「はい」

●閲覧終了



前の画面を表示するとき

【情報画面】前の画面表示



- 元の画面に戻るときは、次の操作を行います。

【情報画面】「進む」

Yahoo!ケータイのメインメニューに戻るとき

【情報画面】「Yahoo!ケータイ」

接続時に認証を要求されたとき

ユーザーID/パスワード入力

ストリーミングについて

- ストリーミング対応の音楽や動画をダウンロードしながら同時に再生できます。
- ストリーミング一時停止中も、パケット通信料が発生します。

閲覧履歴から接続する

1 「Yahoo!ケータイ」

  「閲覧履歴」 



2 履歴選択 通信開始

- 情報画面が表示されます。

3 「はい」

●閲覧終了

URLを入力して接続する

1 「Yahoo!ケータイ」

  「URL入力」 



2 URL入力 通信開始

- 情報画面が表示されます。

3 「はい」

●閲覧終了

使いこなしチェック!

-  便利 ●ブラウザを切り替えたい ●以前入力したURLを利用したい ●閲覧履歴を削除したい ●閲覧履歴の詳細情報を確認したい ●閲覧履歴を並べ替えたい ●閲覧履歴をメールで送信したい (P.5-9) ●サイト内の音楽や動画を再生したい (ほか) (P.5-11)



PCサイトに接続する

あらかじめ登録されているホームページから情報画面を表示します。

- 通信やサーバーなどの状態によっては、情報画面を表示できないことがあります。
- データ量の多い情報画面を表示するときは、パケット通信料が高額になることがありますので、ご注意ください。

- 1 ●⇒「Yahoo!ケータイ」
⇒●⇒「PCサイトブラウザ」
⇒●



- 2 「ホームページ」⇒●
⇒通信開始



ポインタ

情報画面

- ホームページが表示されます。
- 確認画面が表示されたときは、画面の指示に従って操作してください。
- 通信中に☒を押すと、中止できます。

- 3 項目選択⇒●

- 情報画面が表示されます。
- このあと②をくり返して、閲覧してください。

- 4 ☑⇒「はい」⇒●
⇒閲覧終了

前の画面を表示するとき

【情報画面】☒⇒前の画面表示

- 元の画面に戻るときは、次の操作を行います。

【情報画面】☑⇒「進む」⇒●

ホームページに戻るとき

【情報画面】☑⇒「ホームページ」⇒●

接続時に認証を要求されたとき

ユーザーID/パスワード入力⇒●⇒☒

閲覧履歴を利用するとき

②で「閲覧履歴」⇒●⇒履歴選択⇒●

URLを直接入力するとき

②で「URL入力」⇒●⇒URL入力⇒●

情報画面を広く表示するとき

【情報画面】☑⇒「便利機能」⇒●⇒

「ソフトキー」⇒●⇒「Off」⇒●

横画面で表示するとき

【情報画面】本機を左に90度回転

使いこなしチェック！

- ☑便利 ●ブラウザを切り替えたい ●以前入力したURLを利用したい ●閲覧履歴を削除したい ●閲覧履歴の詳細情報を確認したい ●閲覧履歴を並べ替えたい ●閲覧履歴をメールで送信したい (☑P.5-9)
- 連続スクロール時にガイド表示を利用したい ●情報画面のスクロール単位を変更したい (PCサイトブラウザ)
 - PCサイトブラウザ起動時などに警告画面を表示しない (☑P.5-14)



インターネット画面の操作のしかた

画面を切り替える

隠れている部分を表示する（スクロール）

隠れている部分があるときは、を押すと、隠れている部分が表示されます。

- を長く押し、連続でスクロールされます。

分割画面を切り替える（フレーム）

情報画面によっては、画面が分割されることがあります。（フレーム）

このとき を長く押し、操作できるフレームが切り替わります。

- ポインタ利用時は、操作するフレームにポインタを移動し、を押すと、操作できるフレームが切り替わります。

選択したフレームだけを表示するとき

フレーム選択 → 「便利機能」

→ 「フレームイン」

- 元の表示に戻すときは、を押します。

複数の画面を切り替えて見る（タブ）

タブを利用して、複数の情報画面を切り替えて表示します。

■新しいタブを開くとき

1 情報画面で項目選択

→ 「タブメニュー」

2 「新しいタブで開く」

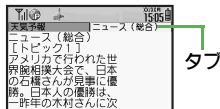

■タブを切り替えるとき

1 タブ表示中に （長く）

→ タブ選択

- ポインタ利用時は、表示するタブにポインタを移動し、を押すと、タブが切り替わります。

タブを閉じるとき

タブ表示中に （長く） → タブ選択 → → 「タブメニュー」 → → 「選択中のタブを閉じる」 / 「他のタブをすべて閉じる」 →

使いこなしチェック！

- Web検索を利用したい ● 情報画面内の文字列を検索したい ● コピーした文字列を辞書検索したい ● 画像などのデータを保存したい ● 文頭／文末に移動したい ● 情報画面の文字サイズを変更したい ● 情報画面の一部を拡大表示したい ほか（ P.5-9～P.5-10）
● 情報画面のスクロール単位を変更したい ● 情報内の画像／サウンドを表示／再生しない ほか（ P.5-14）



情報内の文字列を選択する

ポインタ利用時に \odot を長く押し、情報内の文字列を簡単に選択できるようになります。(ドラッグモード)

文字列のコピーや辞書検索などを行うときなどに便利です。

- 辞書検索を例に説明します。

1 情報画面で開始文字選択

➡ \odot (長く)

- ドラッグモードになります。

2 終了文字選択 ➡ \odot

- 選択した文字列が反転表示されます。

3 辞書 ➡辞書選択 ➡ \odot

- 選択した文字列が入力されています。

4 「検索」 ➡ \odot ➡項目選択 ➡ \odot

文字を入力する

1 情報画面で文字入力欄選択

➡ \odot

2 文字入力 ➡ \odot

- 情報画面に戻ります。

以前入力した文字を呼び出すとき (インフットメモリ)

【情報画面】文字入力欄選択 ➡ \odot ➡ IN
➡「挿入/文字サイズ」 ➡ \odot ➡「インフットメモリ」 ➡ \odot ➡文字列選択 ➡ \odot

メニューを選択する

1 情報画面でメニュー欄選択

➡ \odot

2 項目選択 ➡ \odot

複数項目を選択できるメニューのとき

- 選択する項目をすべて選んだあと、 決定 を押します。

ボタンを利用する

1 選択ボタンを利用する

ラジオボタン (\odot) やチェックボックス (\square) で項目を選びます。

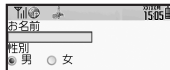
1 情報画面でボタン選択 ➡ \odot 

- 「 \square 」が「 \square 」に変わります。

1 実行ボタンを利用する

入力情報の送信やリセットなど、動作が設定されたボタンを利用します。

1 情報画面でボタン選択 ➡ \odot 

よく利用するサイトを登録する

ブックマークを利用する

サイトをブックマークに登録しておくことで、簡単な操作で情報画面に接続できます。

ブックマークに登録する

1 情報画面で

➡「ブックマーク」➡

➡「登録」➡

●「登録」が表示されないときは、操作できません。

2 タイトル入力（修正）➡

ブックマークで情報画面を表示する

1 ➡「Yahoo!ケータイ」➡「ブックマーク」➡



2 種類選択

➡ブックマーク選択➡

●情報画面が表示されます。

情報画面からブックマークを利用するとき
【情報画面】➡「ブックマーク」➡
➡「一覧表示」➡➡➡種類選択➡
ブックマーク選択➡

画面メモを利用する

情報画面を画面メモに登録しておくことで、インターネットに接続せずに表示できます。

画面メモに登録する

1 情報画面で➡「画面メモ」➡「登録」➡

●「登録」が表示されないときは、操作できません。

2 タイトル入力（修正）➡

登録した情報画面を表示する

1 ➡「Yahoo!ケータイ」➡➡「画面メモ」➡

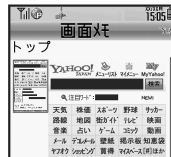

2 画面メモ選択➡

●情報画面が表示されます。

情報画面から画面メモを利用するとき
【情報画面】➡「画面メモ」➡➡➡
「一覧表示」➡➡➡画面メモ選択➡

使いごなしチェック！

- 便利 ●ブックマークを削除したい ●ブックマークのタイトルを変更したい ●ブックマークを並べ替えたい ●ブックマークをフォルダで管理したい ●画面メモを削除したい ●画面メモのタイトルを変更したい ●画面メモ一覧を並べ替えたい ほか (P.5-11～P.5-12)



ブログやニュースなどの更新情報を確認する

RSS対応サイトを登録しておけば、そのサイトの情報画面に接続しなくても最新情報の概略を確認できます。

●RSSの利用には、パケット通信料が発生します。







RSSを登録する

●PCサイトブラウザ利用時にだけ登録できます。



■RSSフィード対応サイトから登録する
「」が表示されているサイトは、RSSフィードに対応しています。

 RSSフィード対応サイト表示

RSSフィード対応サイトでは、次の操作で登録できます。

- 1 情報画面で  →
「RSSフィードへ登録」 → 
 - 2 タイトル選択 →  (/)
→ 選択完了 → 
 - 3 「登録」 → 
- このあと、すぐに更新するときは「はい」を、しないときは「いいえ」を選んで  を押します。

使いこなしチェック！

-  ●登録したサイトを削除したい ●RSSを並べ替えたい ●RSSの詳細情報を確認したい ●RSSをフォルダで管理したい
●RSSをエクスポート／インポートしたい ( P.5-13)





RSSアイコンから登録する

●RSSを提供しているサイトでは、RSSをはじめ、RDF、XMLのアイコンなどを設置しています。

- 1 情報画面で
RSSアイコンなど選択 → 
- 2 「はい」 →  → 「登録」 → 



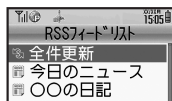

更新情報を確認する

全件更新時を例に説明します。

- 1  → 「Yahoo!ケータイ」
→ 
- 2 「PCサイトブラウザ」 → 
→ 「RSSフィード」 → 



RSSフィードリスト画面



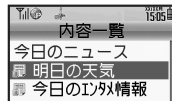

- 3 「全件更新」 →  → 
- 4 「はい」 / 「いいえ」 → 
- 5 タイトル選択 → 





内容一覧画面

- 6 更新情報選択 → 
 - 内容が表示されます。





RSSを1件更新するとき

【RSSフィードリスト画面】タイトル選択 →  → 「更新」 →  →  → 「はい」 / 「いいえ」 → 

更新を禁止／許可する

【RSSフィードリスト画面】タイトル選択 →  → 「RSSフィード管理」 →  → 「更新禁止」 / 「更新許可」 → 

情報画面に接続するとき

【内容一覧画面】タイトル行選択 →  → 「はい」 →  →  → 「はい」 / 「いいえ」 → 



インターネット接続／情報入手

■全般

ブラウザを切り替えた 【ブラウザ切替】	情報画面で☒⇒「便利機能」⇒①⇒「PCサイトブラウザ切替」／「ブラウザ切替」⇒②⇒「このページ」／「リンク先」⇒③⇒④⇒「はい」／「いいえ」⇒⑤
以前入力したURLを利用したい 【URL入力履歴】	共通操作①⇒「Yahoo!ケータイ」⇒②⇒下記の操作 Yahoo!ケータイで利用する 「URL入力」⇒③⇒☒⇒「URL入力履歴」⇒④⇒URL選択⇒⑤⇒⑥ PCサイトブラウザで利用する 「PCサイトブラウザ」⇒⑦⇒「URL入力」⇒⑧⇒☒⇒「URL入力履歴」⇒⑨⇒URL選択⇒⑩⇒⑪

■閲覧履歴

閲覧履歴を削除したい 【削除／全件削除】	共通操作①⇒「Yahoo!ケータイ」⇒②⇒「閲覧履歴」⇒③⇒種類選択⇒下記の操作 1件削除する 履歴選択⇒☒⇒「削除」⇒④⇒「はい」⇒⑤ すべて削除する ☒⇒「全件削除」⇒⑥⇒操作暗証番号入力⇒⑦⇒「はい」⇒⑧
閲覧履歴の詳細情報を確認したい 【プロパティ表示】	①⇒「Yahoo!ケータイ」⇒②⇒「閲覧履歴」⇒③⇒履歴選択⇒☒⇒「プロパティ表示」⇒④
閲覧履歴を並べ替えた 【並べ替え】	①⇒「Yahoo!ケータイ」⇒②⇒「閲覧履歴」⇒③⇒☒⇒「並べ替え」⇒④⇒「ドメイン順」／「日付順」⇒⑤

閲覧履歴をメールで送信したい 【URL送信】	①⇒「Yahoo!ケータイ」⇒②⇒「閲覧履歴」⇒③⇒履歴選択⇒☒⇒「URL送信」⇒④⇒「S!メール」／「SMS」⇒⑤⇒メール作成⇒☒ ●URLの文字数によっては、自動的にS!メール作成画面が表示されます。
---------------------------	---

情報画面／画面操作

■Yahoo!ケータイ／PCサイトブラウザ共通

Web検索を利用したい 【Web検索】	情報画面で☒⇒「便利機能」⇒①⇒「Web検索」⇒②⇒検索文字列入力⇒③
情報画面内の文字列を検索したい 【検索】	情報画面で☒⇒「便利機能」⇒①⇒「検索」⇒②⇒検索文字列入力⇒③ ●検索結果が複数のときは、④を押すと次の結果が表示されます。
コピーした文字列を辞書検索したい 【コピーして辞書検索】	情報画面で☒⇒「便利機能」⇒①⇒「コピーして辞書検索」⇒②⇒開始文字選択⇒③⇒終了文字選択⇒④⇒辞書選択⇒⑤⇒「検索」⇒⑥
画像などのデータを保存したい 【ファイル保存】	共通操作 情報画面で☒⇒「ファイル保存」⇒①⇒下記の操作 情報内のデータを保存する ファイル選択⇒②⇒「保存」⇒③⇒ファイル名入力⇒④⇒「ここに保存」⇒⑤ ●ファイルによっては、自動的に保存されることがあります。 ●テレビの録画などメモリを消費する機能が動作していない状態で操作してください。 ●電波状態や電池残量、メモリの空き容量を確認してから操作してください。 背景画像を保存する 「背景画像保存」⇒⑥⇒「保存」⇒⑦⇒ファイル名入力⇒⑧⇒「ここに保存」⇒⑨



情報内の文字列を利用したい 【電話番号/アドレス利用】	<p>電話をかける 情報画面で電話番号選択 → ● → 「発信」 / 「TVコール」 → ●</p> <p>メールを送信する 情報画面で電話番号/E-mailアドレス選択 → ● → 「メール作成」 → ● → 「S!メール」 / 「SMS」 → ● → メール作成 → ☒</p>
文字列をコピーしたい 【テキストコピー】	情報画面で☒ → 「テキストコピー」 → ● → 開始文字選択 → ● → 終了文字選択 → ●
情報画面のURLをメールで送りたい 【URL送信】	<p>情報画面で☒ → 「便利機能」 → ● → 「URL送信」 → ● → 「S!メール」 / 「SMS」 → ● → メール作成 → ☒</p> <p>●文字数によっては、自動的にS!メール作成画面が表示されます。</p>
文頭/文末に移動したい 【文頭/文末】	情報画面で☒ → 「便利機能」 → ● → 「ページ内ジャンプ」 → ● → 「文頭」 / 「文末」 → ●
便利なボタン操作(ショートカット)を確認したい 【ヘルプ】	情報画面で☒ → 「ヘルプ」 → ●
情報画面の詳細情報を確認したい 【プロパティ表示】	情報画面で☒ → 「便利機能」 → ● → 「プロパティ表示」 → ● → 表示内容選択 → ●
情報画面の文字化けを解消したい 【文字コード変換】	情報画面で☒ → 「設定」 → ● → 「文字コード変換」 → ● → 文字コード選択 → ●

Flash®を操作したい 【Flash®メニュー】	<p>共通操作 情報画面で☒ → 「便利機能」 → ● → 「Flash®メニュー」 → ● → 下記の操作</p> <p>一時停止/再生する 「一時停止」 / 「続きから再生」 / 「始めから再生」 → ●</p> <p>画質を設定する 「画質設定」 → ● → 画質選択 → ●</p>
情報画面を更新したい 【更新】	<p>情報画面で☒ → 「更新」 → ●</p> <p>●画面メモの情報画面で操作しても、最新の内容に更新されます。</p>

■Yahoo!ケータイ

情報画面の文字サイズを変更したい 【文字サイズ】	情報画面で◀ (拡大) / ▶ (縮小)
-----------------------------	----------------------

■PCサイトブラウザ

画面表示を切り替えたい 【PCスクリーン/スモールスクリーン】	<p>情報画面で☒ → 「PCスクリーン」 / 「スモールスクリーン」 → ●</p> <p>●スモールスクリーンにすると、情報画面がディスプレイの幅に収まるようにレイアウトされます。</p>
情報画面を拡大/縮小表示したい 【拡大縮小表示設定】	情報画面で◀ (拡大) / ▶ (縮小)
範囲を選んですばやく表示したい 【クイック移動】	<p>情報画面で☒ (長く) → 表示範囲選択画面表示 → 表示範囲選択 → ●</p>
情報画面の一部を拡大表示したい 【拡大領域設定】	<p>情報画面で☒ (長く) → 表示範囲選択画面表示 → ●</p> <p>●画面上部が通常表示、下部が拡大表示となります。 ☒ (長く) を長く押すたびに拡大領域設定(小/大/Off)が切り替わります。</p>



ストリーミング

サイト内の音楽や動画を再生したい 【ストリーミング】	情報画面で再生するデータ選択 ● ●ストリーミングのデータは、保存できません。
ストリーミングの詳細を設定したい 【設定】	<p>共通操作 ストリーミング中に [設定] ● ●下記の操作</p> <p>動画の表示サイズを変更する 「表示サイズ」 ● ● サイズ選択 ●</p> <p>バックライトを設定する 「バックライト」 ● ● 点灯方法選択 ●</p> <p>サウンド効果を設定する 「サウンド効果」 ● ● 効果選択 ● ●データによっては、表示サイズが変更できないことがあります。 ●バックライトを「通常設定に従う」にすると、「ディスプレイ設定」のバックライトの設定内容に従って動作します。</p>
メディアプレイヤーからストリーミングを利用したい 【メディアプレイヤー利用】	<p>共通操作 ● ● 「メディアプレイヤー」 ● ● ● ●「ストリーミング」 ● ● ● 下記の操作</p> <p>続きから再生する 「続き再生」 ● ●</p> <p>ブックマークを利用して再生する 「ブックマーク」 ● ● ● ブックマーク選択 ● ●</p> <p>履歴を利用して再生する 「履歴」 ● ● ● 履歴選択 ● ● ●ストリーミング時は、一時停止中もパケット通信料が発生します。 ●ストリーミング時は、「オーディオ出力切替」の設定にかかわらず、本体/イヤホン側から音声が出されます。</p>

ブックマーク/画面メモ

■ブックマーク

ブックマークを削除したい 【削除/全件削除】	<p>共通操作 ● ● 「Yahoo!ケータイ」 ● ● ● 「ブックマーク」 ● ● ● ● 種類選択 ● 下記の操作</p> <p>1件削除する ブックマーク選択 ● ● ● 「削除」 ● ● ● 「はい」 ● ●</p> <p>すべて削除する ● ● 「全件削除」 ● ● ● 操作用暗証番号入力 ● ● ● 「はい」 ● ●</p>
ブックマークのタイトルを変更したい 【タイトル変更】	● ● 「Yahoo!ケータイ」 ● ● ● 「ブックマーク」 ● ● ● ● 種類選択 ● ブックマーク選択 ● ● ● 「編集」 ● ● ● ● 「タイトル:」 ● ● ● ● タイトル入力 ● ● ● ●
ブックマークのURLを編集したい 【URL編集】	● ● 「Yahoo!ケータイ」 ● ● ● 「ブックマーク」 ● ● ● ● 種類選択 ● ブックマーク選択 ● ● ● 「編集」 ● ● ● ● 「URL:」 ● ● ● ● URL編集 ● ● ● ●
ブックマークのURLをメールで送りたい 【URL送信】	● ● 「Yahoo!ケータイ」 ● ● ● 「ブックマーク」 ● ● ● ● 種類選択 ● ブックマーク選択 ● ● ● 「送信」 ● ● ● ● 「メール本文に挿入」 ● ● ● ● 「S!メール」 / 「SMS」 ● ● ● ● メール作成 ● ● ● ● ● ●文字数によっては、自動的にS!メール作成画面が表示されます。
ブックマークを並べ替えたい 【移動】	● ● 「Yahoo!ケータイ」 ● ● ● 「ブックマーク」 ● ● ● ● 種類選択 ● ブックマーク選択 ● ● ● 「移動」 ● ● ● ● 移動先選択 ● ●
ブックマークの詳細情報が知りたい 【プロパティ表示】	● ● 「Yahoo!ケータイ」 ● ● ● 「ブックマーク」 ● ● ● ● 種類選択 ● ブックマーク選択 ● ● ● 「プロパティ表示」 ● ●



ブックマークをフォルダで管理したい 【フォルダ管理】	共通操作 ●⇒「Yahoo!ケータイ」⇒●⇒「ブックマーク」⇒●⇒種類選択⇒下記の操作
	フォルダを作成する ☑⇒「フォルダ作成」⇒●⇒フォルダ名入力⇒●
	フォルダに移動する ブックマーク選択⇒☑⇒「移動」⇒●⇒☑⇒移動先選択⇒●⇒●
	フォルダからブックマークを出す フォルダ選択⇒●⇒ブックマーク選択⇒☑⇒「移動」⇒●⇒☑⇒●
	フォルダ名を変更する フォルダ選択⇒☑⇒「フォルダ名変更」⇒●⇒フォルダ名入力⇒●
	フォルダを削除する フォルダ選択⇒☑⇒「削除」⇒●⇒「はい」⇒●

■ 画面メモ

画面メモを削除したい 【削除/全件削除】	共通操作 ●⇒「Yahoo!ケータイ」⇒●⇒「画面メモ」⇒●⇒下記の操作 1件削除する 画面メモ選択⇒☑⇒「削除」⇒●⇒「はい」⇒● すべて削除する ☑⇒「全件削除」⇒●⇒操作作用暗証番号入力⇒●⇒「はい」⇒●
画面メモのタイトルを変更したい 【タイトル変更】	●⇒「Yahoo!ケータイ」⇒●⇒「画面メモ」⇒●⇒画面メモ選択⇒☑⇒「タイトル変更」⇒●⇒タイトル入力⇒●
画面メモ一覧を並べ替えたい 【移動】	●⇒「Yahoo!ケータイ」⇒●⇒「画面メモ」⇒●⇒画面メモ選択⇒☑⇒「移動」⇒●⇒移動先選択⇒●
画面メモの詳細情報が知りたい 【プロパティ表示】	●⇒「Yahoo!ケータイ」⇒●⇒「画面メモ」⇒●⇒画面メモ選択⇒☑⇒「プロパティ表示」⇒●
画面メモ一覧の表示を切り替えたい 【リスト表示/プレビュー表示】	●⇒「Yahoo!ケータイ」⇒●⇒「画面メモ」⇒●⇒画面メモ選択⇒☑⇒「リスト表示」/「プレビュー表示」⇒●



RSSフィード	
登録したサイトを削除したい 【削除／全件削除】	<p>【共通操作】⇒「Yahoo!ケータイ」⇒「PCサイトブラウザ」⇒「RSSフィード」⇒下記の操作</p> <p>1件削除する タイトル選択⇒「削除」⇒「はい」⇒</p> <p>すべて削除する ⇒「RSSフィード管理」⇒「全件削除」⇒操作用暗証番号入力⇒「はい」⇒</p>
RSSを並べ替えたい 【並べ替え】	<p>⇒「Yahoo!ケータイ」⇒「PCサイトブラウザ」⇒「RSSフィード」⇒「RSSフィード管理」⇒「並べ替え」⇒並び順選択⇒</p>
RSSの詳細情報を確認したい 【プロパティ】	<p>⇒「Yahoo!ケータイ」⇒「PCサイトブラウザ」⇒「RSSフィード」⇒タイトル選択⇒「RSSフィード管理」⇒「プロパティ」⇒</p>
RSSをフォルダで管理したい 【フォルダ管理】	<p>【共通操作】⇒「Yahoo!ケータイ」⇒「PCサイトブラウザ」⇒「RSSフィード」⇒下記の操作</p> <p>フォルダを作成する ⇒「RSSフィード管理」⇒「フォルダ作成」⇒フォルダ名入力⇒</p> <p>フォルダに移動する タイトル選択⇒「RSSフィード管理」⇒「移動」⇒移動先選択⇒「移動」⇒</p> <p>フォルダ名を変更する フォルダ選択⇒「RSSフィード管理」⇒「フォルダ名変更」⇒フォルダ名入力⇒</p> <p>フォルダを削除する フォルダ選択⇒「削除」⇒操作用暗証番号入力⇒「はい」⇒</p>

RSSをエクスポート／インポートしたい 【全件エクスポート／インポート】	<p>【共通操作】⇒「Yahoo!ケータイ」⇒「PCサイトブラウザ」⇒「RSSフィード」⇒「全件エクスポート／インポート」⇒下記の操作</p> <p>全件エクスポートする 「全件エクスポート」⇒エクスポート先選択⇒</p> <p>インポート（追加登録）する 「インポート」⇒ファイル選択⇒追加して登録⇒「はい」／「いいえ」⇒「はい」／「いいえ」⇒</p> <ul style="list-style-type: none"> ●はじめてインポートするときは、確認画面が表示されます。 <p>インポート（削除して登録）する 「インポート」⇒ファイル選択⇒「削除して登録」⇒操作用暗証番号入力⇒「はい」⇒「はい」／「いいえ」⇒「はい」／「いいえ」⇒</p> <ul style="list-style-type: none"> ●はじめてインポートするときは、確認画面が表示されます。
---	---



設定

- 特に記載がない限り、Yahoo!ケータイ/PCサイトブラウザ両方で行えます。(操作はYahoo!ケータイで記載しています。)

■情報画面

情報画面のスクロール単位を変更したい 【スクロール単位】	●●「Yahoo!ケータイ」●●「設定」●●「スクロール単位」●●スクロール単位選択●●
情報内の画像/サウンドを表示/再生しない 【画像・音設定】	共通操作●●「Yahoo!ケータイ」●●「設定」●●「画像・音設定」●●下記の操作 画像を表示しない 「画像表示」●●「表示しない」●● 音楽を再生しない 「音再生」●●「再生しない」●●
情報画面の文字サイズを変更したい 【文字サイズ】	●●「Yahoo!ケータイ」●●「設定」●●「文字サイズ」●●文字サイズ選択●●
ポインタを使用したい 【ポインタ設定】	共通操作●●「Yahoo!ケータイ」●●「設定」●●「ポインタ設定」●●下記の操作 ポインタを利用する 「ポインタモード設定」●●「通常モード」●● ポインタの移動速度を変更する 「速度設定」●●速度選択●●
ダウンロードしたファイルの保存先としてメモリカードを優先したい 【ファイル保存先】	●●「Yahoo!ケータイ」●●「設定」●●「ファイル保存先」●●「メモリカード優先」●● ●ファイルによっては、ここでの設定が動かないことがあります。

■PCサイトブラウザ

連続スクロール時にガイド表示を利用したい 【ガイド表示】	●●「Yahoo!ケータイ」●●「PCサイトブラウザ」●●「PCサイトブラウザ設定」●●「スクロール設定」●●「ガイド表示」●●「On」●●
情報画面のスクロール単位を変更したい (PCサイトブラウザ) 【スクロール単位】	●●「Yahoo!ケータイ」●●「PCサイトブラウザ」●●「PCサイトブラウザ設定」●●「スクロール設定」●●「スクロール単位」●●スクロール単位選択●●
PCサイトブラウザ起動時などに警告画面を表示しない 【警告画面表示設定】	●●「Yahoo!ケータイ」●●「PCサイトブラウザ」●●「PCサイトブラウザ設定」●●「警告画面表示設定」●●「PCサイトブラウザ」/「Yahoo!ケータイ」●●「Off」●●

■メモリ操作

一時保存メモリの情報(キャッシュ)を消去したい 【キャッシュ消去】	●●「Yahoo!ケータイ」●●「設定」●●「メモリ操作」●●「キャッシュ消去」●●「はい」●●
サーバー側のお客様識別情報(Cookie)を消去したい 【Cookie消去】	●●「Yahoo!ケータイ」●●「設定」●●「メモリ操作」●●「Cookie消去」●●「はい」●●
以前入力したユーザーID/パスワードを消去したい 【認証情報消去】	●●「Yahoo!ケータイ」●●「設定」●●「メモリ操作」●●「認証情報消去」●●「はい」●●
登録したRSSフィードをすべて消去したい 【RSSフィードリスト消去】	●●「Yahoo!ケータイ」●●「PCサイトブラウザ」●●「PCサイトブラウザ設定」●●「メモリ操作」●●「RSSフィードリスト消去」●●操作暗証番号入力●●「はい」●● ●PCサイトブラウザだけの設定です。



■セキュリティ設定

接続認証のための情報 (製造番号)を自動的に送信しない 【製造番号通知】	●→「Yahoo!ケータイ」→●→「設定」→●→ 「セキュリティ設定」→●→「製造番号通知」→ ●→「Off」→●
リンク元をサーバーに通知しない 【Referer送出】	●→「Yahoo!ケータイ」→●→「設定」→●→ 「セキュリティ設定」→●→「Referer送出」→ ●→「送出しない」→●
お客様識別情報 (Cookie)の許可/ 不許可を設定したい 【Cookie設定】	●→「Yahoo!ケータイ」→●→「設定」→●→ 「セキュリティ設定」→●→「Cookie設定」→ ●→設定内容選択→●
情報画面のスク립ト の実行方法を設定した い 【スク립ト設定】	●→「Yahoo!ケータイ」→●→「設定」→●→ 「セキュリティ設定」→●→「スク립ト設定」→ ●→設定内容選択→●
セキュリティ保護情報 画面移動時に確認画面 を表示しない 【セキュリティ確認画面】	●→「Yahoo!ケータイ」→●→「設定」→●→ 「セキュリティ設定」→●→「セキュリティ確認 画面」→●→「表示しない」→●
あらかじめ登録されて いる電子証明書を確 認したい 【ルート証明書表示】	●→「Yahoo!ケータイ」→●→「設定」→●→ 「セキュリティ設定」→●→「ルート証明書表 示」→●→証明書選択→●
入力したユーザーID/ パスワードの保持期 間を変更したい 【認証情報保持設定】	●→「Yahoo!ケータイ」→●→「設定」→●→ 「セキュリティ設定」→●→「認証情報保持設 定」→●→保持期間選択→● ●「ブラウス中保持」ではインターネット終了まで、 「On」では電源を切ったあとも認証情報が保持さ れます。 ●サイトによっては、認証情報が保持できないことが あります。

非同期通信 (Ajax) の 許可/不許可を設定し たい 【Ajax規制】	●→「Yahoo!ケータイ」→●→「設定」→●→ 「セキュリティ設定」→●→「Ajax規制」→●→ 設定内容選択→●
--	--

■初期化/リセット

ブラウザの設定やブック マーク、画面メモな どをお買い上げ時の状 態に戻したい 【ブラウザ初期化】	●→「Yahoo!ケータイ」→●→「設定」→●→ 「ブラウザ初期化」→●→操作暗証番号入力 ●→「はい」→●
設定内容や登録内容を お買い上げ時の状態に 戻したい 【設定リセット】	●→「Yahoo!ケータイ」→●→「設定」→●→ 「設定リセット」→●→操作暗証番号入力 ●→「はい」→●



インターネット接続／情報入手

? 画面下部のバーについて

- 通信中、画面下部にバーが表示されません。バーの横には送信データサイズ（緑）／受信データサイズ（赤）が表示されます。

情報画面／画面操作

? 情報画面が一部表示されない

- タブ利用時には情報画面が一部表示できないことがあります。不要な情報画面を閉じて閲覧することをおすすめします。

? 情報画面の文字が重なる

- パソコンでよく使われる文字サイズを基準に作成されているサイトではありませんか。このときは、文字サイズを「最小」にすると、パソコンに近い表示になります。

? 情報画面表示中に他の機能が起動できない

- 「」が表示されていませんか。Yahoo! ケータイ⇄PCサイトブラウザを切り替えたときは、他の機能を起動することができません。利用していないブラウザを終了してからやり直してください。



デジタルTV	6-2
デジタルテレビについて.....	6-2
チャンネルを設定する.....	6-4
テレビを視聴する.....	6-5
TVプレイヤー	6-8
番組を録画／再生する.....	6-8

録画／視聴予約	6-10
録画／視聴を予約する.....	6-10
便利な機能	6-11
こんなときは	6-17

6

テレビ



デジタルテレビについて

本機のテレビは日本国内の地上デジタルテレビ放送、移動体通信向けサービス「ワンセグ」に対応しています。

- 海外では、放送形式や放送の周波数が異なるため利用できません。

ワンセグ

地上デジタルテレビ放送の電波の一部を使用して、携帯電話などの小型機器でもご家庭と同じようにテレビやデータ放送の視聴を可能にした、携帯・移動体向けの地上デジタルサービスです。

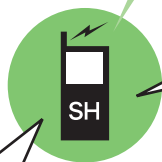

データ放送

番組の映像や音声を視聴するだけでなく、番組に関連した情報などを入手したり、番組に参加することができます。

番組録画／タイムシフト

視聴中の番組を録画して、あとで楽しむことができます。また、視聴中に音声電話がかかってきたときは、番組を一時的に記録し、後追いで再生できます。

マルチジョブ機能

画面を2分割し、片方でテレビを見ながら、もう片方でメールやインターネットを操作したり、電話帳などを確認できます。

録画／視聴予約

番組録画や視聴をあらかじめ予約しておくことができます。番組表を利用した簡単予約も行えます。

横画面に対応

テレビ番組をワイドな横画面で楽しめます。

- を使う操作が、画面の向きに合わせて行えるようになります。



の操作

の操作



テレビ利用時のご注意

- 自転車やバイク、自動車などの運転中は、テレビを利用しないでください。周囲の音が聞こえにくく、映像や音声に気をとられるため、交通事故の原因となります。
〔道路交通法により、運転中の携帯電話の使用は罰則の対象となります。
(2004年11月1日改正施行)〕
また、歩行中でも周囲の交通に十分ご注意ください。踏切や横断歩道などでは特にご注意ください。
- 充電しながらテレビを利用するとき ACアダプタのコードをアンテナに近づけると、映像に影響を与えることがあります。
- テレビ利用中に通話／メール受信したり、他の携帯電話などに近づけると、テレビの映像や音声に影響を与えることがあります。
- 電波の受信状況が悪い次のような場所では、テレビが正常に利用できないことがあります。
 - 放送局から遠い地域または放送局から極端に近い地域
 - 山間部やビルの陰
 - 移動中の電車や自動車の中
 - 高圧線、ネオン、無線局の近くなど
 - 線路や高速道路の近くなど
 - その他、妨害電波が多かったり、電波が遮断されたりする場所

テレビ受信用アンテナについて

本機のテレビ受信用のアンテナは、オープンポジションにした上部分(ディスプレイ側)に内蔵されています。テレビを視聴するときは、オープンポジションにして受信感度のよい方向に向けてください。

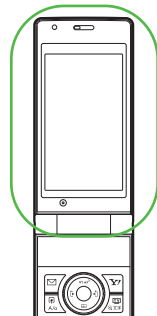

この部分で
電波を受信します

- オプション品のTVアンテナ接続ケーブルも利用できます。

チャンネルを設定する

はじめてテレビを起動したときの操作を説明します。

- 視聴する地域に合わせて、エリア設定してください。

1 

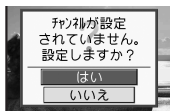

- チャンネルを設定するかどうかの確認画面が表示されます。

2 「はい」 

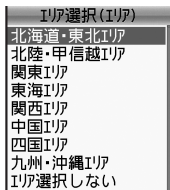

3 エリア選択 

4 都道府県選択  

▶ 地区選択 

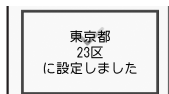

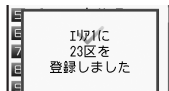

- 設定が終了すると、チャンネル一覧が表示されます。

5 





- このあと「デジタルTV」を選び、を押すとテレビを視聴できます。





エリア設定せずにテレビを視聴するとき

で「エリア選択しない」 

受信エリアを追加するとき

 ▶「チャンネル設定」 

「エリア切替」 ▶▶「エリア選択」 

▶「エリア情報設定」 ▶▶▶▶以降

使いこなしチェック！

-  **便利** ●受信エリアを切り替えたい ●エリア名を変更したい ●テレビ画面で  を押したときの動作を変更したい ●チャンネルを編集したい ●エリア内の登録内容をすべて消去したい ●受信したチャンネルを追加したい ●エリア内のすべてのチャンネルを消去して更新したい (P.6-11)

テレビを視聴する

チャンネル設定が済んでいる状態での視聴方法を説明します。

- ③の操作は画面の向きに合わせて行います。

1



テレビ画面

- 画面の向きを変えると、縦表示/横表示が切り替わります。
- 縦表示のときは、データ放送が表示されます。

2

- 1局ずつ選局するときは④、感度のよいチャンネルを自動的に選局するときは⑤を長く押しします。

3

➡テレビ終了

テレビ視聴中に着信があると

- ②を押すと、電話に出られます。
- S!一斉トーク着信があったときは、②を押すとS!一斉トークを始められます。

メモリーカードを取り付けているとき

- 音声電話を受けたときは、その時点から番組を一時的に記録し、通話後に続きから視聴することができます。(タイムシフト) 手動で番組を一時記録するときは、次の操作を行います。

【テレビ画面】②(長く)

テレビ視聴中にメールを受信すると

- メール着信音と画面表示で受信をお知らせします。②を長く押しと、メールを確認できます。

テレビで使用するおもなボタン

メニュー表示	
パネル表示On/Off	
テレビ起動/エリア切替	
音量調節	

パネルの見かた

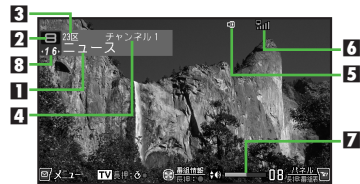

1 番組名	5 音声言語
2 リモコンチャンネル	6 テレビ受信状態※
3 エリア名	7 音量
4 放送局名	8 チャンネル

※ 棒の数が多いほど受信状態が良好です。



- 画面によっては、マークの位置が変わることがあります。

使いこなしチェック!

- 便利 ● テレビで利用できるボタン操作を知りたい ● 視聴中の番組をインターネットで検索したい ● 縦画面視聴時の画面サイズを大きくしたい ● なめらかな映像で出力したい ● 視聴中のチャンネルを保存したい ● 映像/サウンドの効果を変更したい (P.6-11)
- AVポジションで設定した効果の詳細を変更したい ● パネルの表示パターンを変更したい ● 横画面視聴時の表示を変更したい (P.6-12)



データ放送を利用する

データ放送が表示されているときは、で項目を選びを押すと、番組の情報を入手したり、番組に参加することができます。

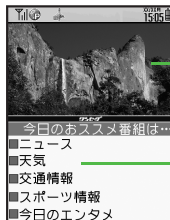

テレビ映像

データ放送

データ放送視聴画面

データ放送利用時の通信料について

- データ放送を見る（放送で情報を受信する）ときは、通信料はかかりません。インターネットを利用したサービスを利用するときに通信料がかかります。
- テレビ起動後はじめて通信料が発生するときは、確認画面が表示されます。了解すれば、以降チャンネルを変えるまでは通信料が発生しても確認画面は表示されませんので、ご注意ください。

番組表を利用する

① テレビ画面で（長く）

- 番組表が表示されます。利用方法については、番組表のヘルプを参照してください。
- はじめて番組表を利用するときは、確認画面が表示されます。画面の指示に従って操作してください。

番組情報を取得する

① テレビ画面で➔「番組操作」➔② 「番組情報」➔

番組情報画面

③ 番組選択➔

- テレビ画面に戻るときは、を2回押します。

番組情報を利用して録画予約するとき



【番組情報画面】番組選択➔

番組情報を利用して録画予約すると

- 番組時間が変更になったとき、録画予約時間も自動で変更されます。（条件によっては、変更されないことがあります。）番組がなくなったときは、録画予約もキャンセルされます。

使いこなしチェック！



- データ放送を全画面で表示したい
- データ放送のトップページへ戻りたい
- データ放送時に保存された情報を削除したい
- インターネット接続時に確認画面を表示しない
- 位置情報を利用するかどうかを設定したい
- 製造番号などの情報を送信したい（ P.6-13）
- 番組情報を利用して視聴予約したい（ P.6-16）



静止画キャプチャを利用する

視聴中の番組を静止画として保存できます。(予約視聴中など利用できないことがあります。)

- 保存した静止画は、転送や編集、壁紙利用、メール添付送信などは行えません。

1 テレビ画面で

2

- 静止画が保存されます。

保存した静止画を確認する

1

2 「TVイメージフォルダ」



3 静止画選択

テレビ視聴中に確認するとき

- 【テレビ画面】 → 「キャプチャ操作」
 → 「TVイメージフォルダ」

画面の一部を拡大する

- 横画面で視聴中に利用できます。

1 テレビ画面で

- 長く押し続けているときだけ拡大表示で表示。画面を9分割したとき、見たい部分はどのボタンに対応しているか、下表を参考にしてください。

[3]	(左上)	[6]	(中央)	[9]	(右上)
[2]	(左)	[5]	(中央)	[8]	(右)
[1]	(左下)	[4]	(中央下)	[7]	(右下)

テレビ視聴中に他の機能を利用する

1 テレビ画面で

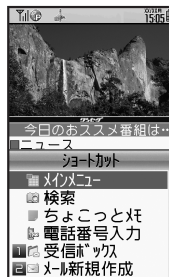

2 利用する機能選択

- 選んだ機能が利用できるようになります。
- を押すと、テレビと呼び出した機能を切り替えて利用できます。

3 利用した機能終了



番組を録画／再生する

視聴中の番組を、本体またはメモ리카ードに録画できます。

ダビング10について

●本機はダビング10に対応しており、本機に録画した番組をメモ리카ードへコピーできます。コピーできる残り回数は、録画ファイルの詳細情報（プロパティ）で確認できます。

録画した番組についてのご注意

- 録画した番組は、転送、メール添付送信など行えません。
- 本機には、著作権保護のための暗号化技術が組み込まれており、データをメモ리카ードに記録する際にデータの暗号化／認証処理を行っています。録画した番組をパソコン上で他のメモ리카ードへコピーしても、再生できません。
- お客様が録画したものは、個人で楽しむなどのほかは、著作権法上、権利者に無断で使用できません。
- 録画した内容は、事故や故障によって、消失または変化してしまうことがあります。なお、データが消失または変化した場合の損害につきましては、当社では責任を負いかねますので、あらかじめご了承ください。

使いこなしチェック！

- 便利 ●データ放送なしで映像だけを録画したい ●データ放送の保存先をメモ리카ードにしたい ●着信応答時自動的に番組を記録（タイムシフト記録）しない ●録画ファイルの保存先を本体に変更したい（P.6-14）

番組を録画する

録画中にスモールライトが黄色で点滅しているときは、電波を受信できていません。緑（電波状態「中」）または青（電波状態「強」）で点灯する場所で利用してください。

1 テレビ画面で （長く） →録画開始



録画中画面

- 録画中に音量などを変えても、録画内容には反映されません。

2 （長く）→録画終了

- 本体に録画されます。（メモ리카ードを取り付けているときは、メモ리카ードに録画されます。）

縦画面での視聴中に録画するとき
【テレビ画面】 （長く）

録画中に電池残量や録画容量が不足したり、TVコール着信/S!一斉トーク着信を受けて通話すると

- 途中までの録画内容が保存されたあと、録画が中止されます。

録画中にインターネットを利用して画像などのデータを保存するとき

- 本体へ録画中に保存するときは、メモ리카ード残量を確認してから行ってください。

番組を録画しながら再生する

メモ리카ードに録画している番組を、番組の先頭から追いかけながら再生できます。

1 （長く）

- 記録中の番組に再生が追いつくと、通常の録画に切り替わります。
- 再生中はファイル分割／マーカー操作を除いた、TVプレイヤー再生中にできることが行えます。

2 （長く）→再生終了



録画した番組を再生する

- ① ●▶ 「TV」 ▶ ●
▶ 「TVプレイヤー」 ▶ ●



録画ファイルリスト画面

- 本体の録画ファイルリスト画面が表示されます。(メモリカードを取り付けているときは、メモリカードの録画ファイルリスト画面が表示されます。)
- 「▶」が表示されているファイルは、再生できません。

- ② 再生するファイル選択 ▶ ●



再生中画面

- 再生が始まります。(前回の再生時に途中で停止していたときは、続きから再生されます。)

使いこなしチェック!

- 👉便利 ● 時間でファイルを分割したい ● くり返し再生したい ● 分割ファイルを再生したい ● メモリの空き容量を確認したい ● ファイル名を変更したい ● ファイルを削除したい ● 本体に録画したファイルをメモリカードへコピーしたい ● 本体に録画したファイルをメモリカードへ移動したい ● 録画ファイルの詳細情報を確認したい (P.6-15)

- ③ ☑ (長く) ▶ 再生終了

メモリカードの録画ファイルリスト画面で本体に録画した番組を確認するとき

- ① のあと ☑ ▶ 「本体へ切替」 ▶ ●

再生中にできること

- 音量調節、横画面部分拡大も、テレビ視聴中と同様に操作できます。
- ●の操作は画面の向きに合わせて行います。

早送り	⏪
巻戻し	⏩ ※1
スキップ (進む)	⏭
スキップ (戻る)	⏮
一時停止 ※2	⏸ (縦画面では ☑)
ファイル分割	⏪ (長く)
マーカー登録	📌
パネル表示 On/Off	☑

※1 マーカーが登録されていないときは、長く押しと先頭から再生できます。

※2 一時停止中に ● を押しと、コマ戻し/コマ送りできます。

一時的に記録した番組を再生する

メモリカードを取り付けているときテレビ視聴中に音声電話着信があると、番組が一時的に記録され、次のような画面が表示されます。



再生するときには、次の操作を行います。

- ① 📌 (長く) ▶ タイムシフト再生開始

- 記録中の番組に再生が追いつくと、タイムシフト再生は終了します。
- タイムシフト再生中も、録画した番組の再生と同様に、スキップ (進む/戻る)、早送りが行えます。

- ② ☑ (長く) ▶ タイムシフト終了
- 記録内容は消去されます。

タイムシフト早送中に通常のタイムシフト再生に戻るとき



録画／視聴を予約する

1 ●→「TV」→●

2 「録画／視聴予約」→●→☑

3 「新規予約」→●

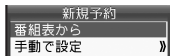

4 「手動で設定」→●

→「視聴予約」／「録画予約」

→●



5 開始日時入力→●

→終了日時入力→●

6 「チャンネル：」→●

→予約するチャンネル選択

→●→☑

●確認メッセージが表示されたときは、内容を確認したあと、●を押してください。

番組表を利用して予約するとき

④で「番組表から」→●

- 以降の操作については、番組表のヘルプを参照してください。

録画予約時のご注意

予約開始前に、録画したいチャンネルが受信できていることを確認したうえで、オープンポジションのまま使用してください。

- 録画開始までに次のことを確認しておいてください。
 - 他の機能が終了しているか
 - 電池残量／録画容量が不足していないか
- 録画予約でテレビを起動すると、オーディオ出力切替を「Bluetoothデバイス」にしても、音声出力がワイヤレスイヤホンから本体／イヤホンに切り替わります。(テレビの音声はミュートされます。)

メモ리카ードを取り付けていないとき

- 本体に録画されます。

予約時刻が近づくと

予約時刻が近づいたことを、画面表示とアラームでお知らせします。

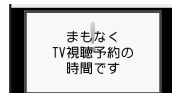

- 実際の番組開始時刻よりも少し早めに受信が始まり、終了時刻よりも数秒遅めに録画が終了します。

他の機能を使用しているとき

- 予約は実行されません。使用中の機能の終了確認画面で●を押し、使用中の機能を終了すると、予約が実行されます。

使いこなしチェック！

- 便利 ● 予約内容を確認／編集／削除したい ● 予約結果を確認／削除したい ● 予約時間になったときの動作を変更したい ● 予約開始時間に自動的に他の機能を終了したい (P.6-16)



チャンネル設定	
受信エリアを切り替えたい 【エリア切替】	テレビ視聴中に → エリア選択 → <input type="radio"/>
エリア名を変更したい 【エリア名変更】	テレビ視聴中に → 「チャンネル設定」 → <input type="radio"/> → 「エリア切替」 → <input type="radio"/> → エリア選択 → → 「エリア名変更」 → <input type="radio"/> → エリア名入力 → <input type="radio"/>
テレビ画面で を押したときの動作を変更したい 【チャンネルキー設定】	<p>【共通操作】 テレビ視聴中に → 「チャンネル設定」 → <input type="radio"/> → 「チャンネルキー設定」 → <input type="radio"/> → 下記の操作</p> <p>設定されていないチャンネルを表示する 「マニュアル選局」 → <input type="radio"/></p> <p>キー操作を無効にする 「無効」 → <input type="radio"/></p>
チャンネルを編集したい 【チャンネル切替】	<p>【共通操作】 テレビ視聴中に → 「チャンネル設定」 → <input type="radio"/> → 「チャンネル切替」 → <input type="radio"/> → チャンネル選択 → → 下記の操作</p> <p>チャンネルを移動する 「移動」 → <input type="radio"/> → 移動先選択 → <input type="radio"/></p> <p>チャンネルを削除する 「削除」 → <input type="radio"/> → 「はい」 → <input type="radio"/></p>
エリア内の登録内容をすべて消去したい 【設定リセット】	テレビ視聴中に → 「チャンネル設定」 → <input type="radio"/> → 「エリア切替」 → <input type="radio"/> → エリア選択 → → 「設定リセット」 → <input type="radio"/> → 「はい」 → <input type="radio"/>
受信したチャンネルを追加したい 【チャンネル更新】	テレビ視聴中に → 「チャンネル設定」 → <input type="radio"/> → 「エリア切替」 → <input type="radio"/> → エリア選択 → → 「チャンネル更新」 → <input type="radio"/> → 「追加更新」 → <input type="radio"/>
エリア内のすべてのチャンネルを消去して更新したい 【チャンネル更新】	テレビ視聴中に → 「チャンネル設定」 → <input type="radio"/> → 「エリア切替」 → <input type="radio"/> → エリア選択 → → 「チャンネル更新」 → <input type="radio"/> → 「全更新」 → <input type="radio"/> → 「はい」 → <input type="radio"/>

テレビ視聴	
テレビで利用できるボタン操作を知りたい 【ヘルプ】	<p>テレビ視聴中に → 「ヘルプ」 → <input type="radio"/></p> <ul style="list-style-type: none"> 録画中や再生中などに操作すると、その操作中にできるボタン操作が確認できます。
視聴中の番組をインターネットで検索したい 【番組情報検索】	<p>テレビ視聴中に → 「番組操作」 → <input type="radio"/> → 「番組情報検索」 → <input type="radio"/> → 「検索」 → <input type="radio"/></p> <ul style="list-style-type: none"> 以降は、画面の指示に従って操作してください。
縦画面視聴時の画面サイズを大きくしたい 【画面サイズ設定】	テレビ視聴中に → 「AV設定」 → <input type="radio"/> → 「画面サイズ設定」 → <input type="radio"/> → 「縦拡大」 → <input type="radio"/>
なめらかな映像で出力したい 【なめらかフレーム補間】	<p>テレビ視聴中に → 「AV設定」 → <input type="radio"/> → 「なめらかフレーム補間」 → <input type="radio"/> → 「On」 → <input type="radio"/></p> <ul style="list-style-type: none"> 映像によっては、効果が得られないことがあります。
視聴中のチャンネルを保存したい 【チャンネル保存】	<p>テレビ視聴中に → 「チャンネル設定」 → <input type="radio"/> → 「チャンネル保存」 → <input type="radio"/> → 保存するチャンネル選択 → <input type="radio"/></p> <ul style="list-style-type: none"> 上書きするときは、このあと「はい」を選び、<input type="radio"/>を押します。
映像/サウンドの効果を変更したい 【AVポジション】	<p>テレビ視聴中に → 「AV設定」 → <input type="radio"/> → 「AVポジション」 → <input type="radio"/> → 効果選択 → <input type="radio"/></p> <ul style="list-style-type: none"> 「高画質」にすると、他の効果を設定しているときに比べて視聴可能時間が短くなる場合があります。



AVポジションで設定した効果の詳細を変更したい	<p>共通操作 テレビ視聴中に\square→「AV設定」→\odot →下記の操作</p> <p>映像の明るさを変更する 「映像設定」→\odot→「明るさ」→\odot→明るさ選択→\odot</p> <p>周囲の明るさに合わせて自動調整する 「映像設定」→\odot→「明るさ」→\odot→\square (□/✓) →\odot</p> <p>映像に合わせて自動調整する 「映像設定」→\odot→「シーン別明るさコントロール」→\odot→「On (明るく)」/「On」→\odot</p> <p>映像の色あいなどを調整する 「映像設定」→\odot→項目選択→\odot→調整→\odot ●コントラスト、黒レベル (画面の見やすさ)、色の濃さ、色あい (肌色の見栄え)、シャープネス (輪郭の強弱) を調整できます。</p> <p>調整した映像設定を初期化する 「映像設定」→\odot→「リセット」→\odot→「はい」→\odot</p> <p>サウンドの効果を変更する 「サウンド設定」→\odot→効果選択→\odot</p>
パネルの表示パターンを変更したい 【パネル表示切替】	<p>テレビ視聴中に\square→「詳細設定」→\odot→「パネル表示切替」→\odot→パターン選択→\odot</p>
横画面視聴時の表示を変更したい 【横画面時設定】	<p>共通操作 \odot→「TV」→\odot→「設定」→\odot→「横画面時設定」→\odot→下記の操作</p> <p>画面上部のマークを表示する 「アイコン表示設定」→\odot→「On」→\odot</p> <p>画面の一部分を拡大できないようにする 「部分拡大設定」→\odot→「Off」→\odot</p> <p>\odotなどの方向を画面に合わせない 「キー方向切替設定」→\odot→「Off」→\odot</p>

番組の受信サービスを切り替えたい 【サービス選局】	<p>テレビ視聴中に\square→「チャンネル設定」→\odot→「サービス選局」→\odot→受信サービス選択→\odot ●受信サービスが選択できる番組で操作できます。</p>
視聴中に着信などがあったときの動作を変更したい 【着信時優先動作】	<p>共通操作 \odot→「TV」→\odot→「設定」→\odot→「着信時優先動作」→\odot→下記の操作</p> <p>アラーム設定時刻になったとき通知を表示する 「アラーム」→\odot→「アラーム通知」→\odot</p> <p>音声/TVコール/一斉トーク着信があったとき通知を表示する 着信の種類選択→\odot→「着信通知表示」→\odot</p> <p>メール着信があったとき着信画面を表示する 「メール着信」→\odot→「着信優先動作」→\odot</p>
テレビの音声をスピーカーで聴きたい 【イヤホン/スピーカー切替】	<p>\odot→「TV」→\odot→「設定」→\odot→「イヤホン/スピーカー切替」→\odot→「スピーカー」→\odot</p>
ワイヤレス出力対応機器で音声を出したい 【オーディオ出力切替】	<p>\odot→「TV」→\odot→「設定」→\odot→「オーディオ出力切替」→\odot→「Bluetoothデバイス」→\odot</p>
ワイヤレスイヤホンを利用したい 【Bluetoothオーディオ接続】	<p>テレビ視聴中に\square (長く) ●あらかじめ、著作権保護規格「SCMS-T」対応 Bluetoothワイヤレスイヤホンをご購入して登録しておいてください。</p>
一定時間でテレビを自動的に終了させたい 【オートオフ時間設定】	<p>\odot→「TV」→\odot→「設定」→\odot→「オートオフ設定」→\odot→「オートオフ時間設定」→\odot→時間選択→\odot</p>
視聴中クローズポジションにしたときテレビを終了しない 【本体クローズ動作設定】	<p>\odot→「TV」→\odot→「設定」→\odot→「オートオフ設定」→\odot→「本体クローズ動作設定」→\odot→「TV継続」→\odot</p>



データ放送

データ放送を全画面で表示したい 【データ放送全画面表示】	データ放送視聴中に（縦画面視聴中に）☒➡「データ放送」➡●➡「データ放送全画面表示」➡● ●テレビ画面に戻るときは、☒を押します。
データ放送のトップページへ戻りたい 【データ放送トップに戻る】	データ放送視聴中に（縦画面視聴中に）☒➡「データ放送」➡●➡「データ放送トップに戻る」➡●
データ放送時に保存された情報を削除したい 【放送局メモリ削除】	共通操作 ●➡「TV」➡●➡「設定」➡●➡「データ放送」➡●➡「放送局メモリ削除」➡● ➡下記の操作 放送局ごとに削除する 放送局選択 ☒➡「削除」➡●➡「はい」➡● すべて削除する ☒➡「全件削除」➡●➡操作暗証番号入力➡●➡「はい」➡●
インターネット接続時に確認画面を表示しない 【通信接続時確認設定】	●➡「TV」➡●➡「設定」➡●➡「データ放送」➡●➡「通信接続時確認設定」➡●➡「Off」➡●
位置情報を利用するかどうかを設定したい 【位置情報利用設定】	共通操作 ●➡「TV」➡●➡「設定」➡●➡「データ放送」➡●➡「位置情報利用設定」➡● ➡下記の操作 位置情報を常に利用する 「On」➡● 位置情報を常に利用しない 「Off」➡●
製造番号などの情報を送信したい 【製造番号利用設定】	●➡「TV」➡●➡「設定」➡●➡「データ放送」➡●➡「製造番号利用設定」➡●➡「On」➡●

TVリンク

データ放送や関連情報へのリンクを登録したい 【TVリンク登録】	データ放送視聴中に「TVリンク登録」などの項目選択➡● ●操作方法や項目名は番組によって異なります。データ放送内の情報を参照してください。
登録したTVリンクを利用したい 【TVリンク利用】	共通操作 ●➡「TV」➡●➡「TVリンク」➡● ➡下記の操作 TVリンクを表示する TVリンク選択➡● ●TVリンクを利用すると、通信料がかかることがあります。 TVリンクの詳細情報を確認する TVリンク選択 ☒➡「プロパティ」➡●
TVリンクを削除したい 【TVリンク削除】	共通操作 ●➡「TV」➡●➡「TVリンク」➡● ➡下記の操作 1件削除する TVリンク選択 ☒➡「1件削除」➡●➡「はい」➡● 全件削除する ☒➡「全件削除」➡●➡操作暗証番号入力➡●➡「はい」➡●



字幕／音声

字幕の設定を変更したい	<p>【字幕設定】</p> <p>字幕を常に表示する 「字幕表示」 → ● → 「On」 → ●</p>	<p>共通操作 テレビ視聴中に → 「字幕／音声設定」 → ● → ● → 下記の操作</p>
	<p>字幕を表示しない 「字幕表示」 → ● → 「Off」 → ●</p>	
	<p>言語を変更する 「字幕言語」 → ● → 「言語2」 → ● ●複数の言語が利用できるときだけ変更できます。</p>	
	<p>字幕なしの番組でも字幕エリアを消去しない 「字幕自動消去」 → ● → 「Off」 → ● ●縦画面視聴時だけ利用できます。</p>	
	<p>字幕を画面の上に表示する 「字幕位置」 → ● → 「上」 → ● ●横画面視聴時だけ利用できます。</p>	
音声の設定を変更したい	<p>【音声設定】</p> <p>音声を変更する 「音声切替」 → ● → 「音声2」 → ● ●複数の音声を利用できるときだけ変更できます。</p>	
	<p>副音声を聴く 「音声言語」 → ● → 「副」 → ●</p>	
	<p>主音声と副音声の両方を聴く 「音声言語」 → ● → 「主+副」 → ●</p>	

番組録画

データ放送なしで映像だけを録画したい	● → 「TV」 → ● → 「設定」 → ● → 「データ放送」 → ● → 「録画設定」 → ● → 「映像のみ」 → ●
データ放送の保存先をメモ리카ードにしたい	● → 「TV」 → ● → 「設定」 → ● → 「データ放送」 → ● → 「画像保存先設定」 → ● → 「メモ리카ード」 → ●
着信応答時自動的に番組を記録(タイムシフト記録)しない	● → 「TV」 → ● → 「設定」 → ● → 「通話時タイムシフト設定」 → ● → 「Off」 → ●
録画ファイルの保存先を本体に変更したい	● → 「TV」 → ● → 「設定」 → ● → 「録画保存先設定」 → ● → 「本体」 → ●



録画ファイル

■再生

時間でファイルを分割したい 【ファイル分割】	録画ファイル再生中に \square ⇒「ファイル分割」 ⇒「候補選択」⇒「時間選択」⇒「確定」⇒
くり返し再生したい 【再生モード】	⇒「TV」⇒「TVプレイヤー」⇒ \square ⇒ 「再生モード」⇒「1クリップリピート」⇒
分割ファイルを再生したい 【分割ファイル再生】	⇒

■管理

メモリの空き容量を確認したい 【メモリ残量表示】	⇒「TV」⇒「TVプレイヤー」⇒ \square ⇒ \square ⇒ 「メモリ残量表示」⇒
ファイル名を変更したい 【ファイル名変更】	⇒「TV」⇒「TVプレイヤー」⇒⇒フ ァイル選択⇒ \square ⇒「ファイル名変更」⇒⇒フ ァイル名入力⇒
ファイルを削除したい 【削除/全件削除】	【共通操作】⇒「TV」⇒⇒「TVプレイヤー」 ⇒⇒下記の操作 1件削除する ファイル選択⇒ \square ⇒「削除」⇒⇒「はい」⇒ すべて削除する \square ⇒「全件削除」⇒⇒操作用暗証番号入力 ⇒⇒「はい」⇒
本体に録画したファイルをメモリカードへコピーしたい 【メモリカードへコピー】	⇒「TV」⇒⇒「TVプレイヤー」⇒⇒ \square ⇒ \square ⇒ ⇒「本体へ切替」⇒⇒ファイル選択⇒ \square ⇒ 「メモリカードへコピー」⇒⇒「はい」⇒ ●コピー可能回数を超えると移動となり、本機の録画 ファイルは削除されず。ご注意ください。

本体に録画したファイルをメモリカードへ移動したい 【メモリカードへ移動】	⇒「TV」⇒⇒「TVプレイヤー」⇒⇒ \square ⇒ \square ⇒ ⇒「本体へ切替」⇒⇒ファイル選択⇒ \square ⇒ 「メモリカードへ移動」⇒⇒「はい」⇒ ●メモリカードへ移動したファイルを、再度本体へ移 動することはできません。
録画ファイルの詳細情報を確認したい 【プロパティ】	⇒「TV」⇒⇒「TVプレイヤー」⇒⇒フ ァイル選択⇒ \square ⇒「プロパティ」⇒

マーカー操作

マーカー登録したファイルを再生中に操作したい 【マーカー操作】	【共通操作】録画ファイル再生中に⇒下記の操作 マーカーへ移動する ⌚(長く) / ⌚(長く) マーカー番号へ移動する [F0]~[F9]
マーカーリストを利用したい 【マーカーリスト】	【共通操作】録画ファイル再生中に \square ⇒「マーカー 操作」⇒⇒「マーカーリスト」⇒⇒下記の操作 マーカー位置から再生する 番号選択⇒ マーカーを削除する 番号選択⇒ \square ⇒「削除」⇒ マーカーをすべて削除する \square ⇒「全件削除」⇒⇒「はい」⇒



番組／視聴予約	
番組情報を利用して視聴予約したい 【視聴予約】	<p>[共通操作] テレビ視聴中に下記の操作</p> <p>横画面で操作する ●→番組選択→☑→「視聴予約」→●</p> <p>縦画面で操作する ☑→「番組操作」→●→「番組情報」→●→● 番組選択→☑→「視聴予約」→●</p>
予約内容を確認／編集／削除したい 【予約リスト】	<p>[共通操作] ●→「TV」→●→「録画／視聴予約」→●→●下記の操作</p> <p>内容を確認する 予約内容選択→●</p> <p>内容を編集する 予約内容選択→☑→「編集」→●→内容編集→☑</p> <p>●予約内容によっては、編集できないことがあります。</p> <p>内容の削除 予約内容選択→☑→「削除」→●→「はい」→●</p>
予約結果を確認／削除したい 【予約結果】	<p>[共通操作] ●→「TV」→●→「録画／視聴予約」→●→●☑→下記の操作</p> <p>予約結果を確認する 予約結果選択→●</p> <p>録画予約結果を再生する 予約結果選択→☑</p> <p>予約結果を削除する 予約結果選択→☑→「はい」→●</p>

予約時間になったときの動作を変更したい 【予約時間お知らせ】	<p>[共通操作] ●→「TV」→●→「設定」→●→「予約時間お知らせ」→●→●下記の操作</p> <p>お知らせする時間を変更する 「アラーム通知時間」→●→時間選択→●</p> <p>音／パイプ／ライトで通知しない 「アラーム音」／「パイプ」／「ライト」→●→「Off」→●</p> <p>鳴動時間を変更する 「アラーム鳴動時間」→●→時間選択→●</p>
予約開始時間に自動的に他の機能を終了したい 【TV予約優先設定】	<p>●→「TV」→●→「設定」→●→「TV予約優先設定」→●→「On」→●</p> <p>●機能によっては、終了できないことがあります。</p>



テレビ視聴

? テレビが起動できない

- 電池残量が少なくなっていますか。電池残量が不足しているとテレビを起動できません。電池パックを充電するか、充電されている予備の電池パックと交換してください。

? テレビが視聴できない

- テレビ受信状態は良好ですか。(P.6-5) 電波の受信状況を表す棒が多く表示される場所まで移動してください。(通信用の電波が届く場所であっても、テレビの電波が届く場所であれば、テレビは視聴できません。)
- 本機をしばらく使っていなかったのではありませんか。ネットワーク自動調整を行ってください。(P.13-6)
- ソフトバンクの契約を解除していませんか。ソフトバンクの契約を解除したとき、テレビは視聴できません。

? チャンネルのエリア情報設定がうまくいかない

- チャンネル更新の全更新を行ってください。チャンネルのエリア情報設定は、地域や放送開始時期などによって、正しく設定できないことがあります。

番組録画

? テレビ録画中に着信音が設定どおりに鳴らない

- 着うた[®]などを着信音に設定していませんか。このときは、お買い上げ時の設定で鳴ることがあります。

録画／視聴予約

? 録画予約結果に「録画開始できませんでした」と表示された

- 電池残量不足／メモリ残量不足／他の機能が起動中などの理由で、録画ができていません。

? 録画予約結果に「録画が途中で終了しました」と表示された

- 空き容量不足／メモ리카ードの取り外しなどの理由で、録画が途中で終了しています。



MEMO

カメラ	7-2
カメラについて	7-2
静止画撮影	7-4
静止画を撮影する	7-4
動画撮影	7-5
動画を撮影する	7-5
画像レビュー	7-6
撮影した静止画／動画を確認する.....	7-6

特殊撮影	7-7
いろいろな方法で撮影する.....	7-7
静止画編集	7-9
静止画を編集する.....	7-9
静止画プリント	7-13
静止画をプリントする.....	7-13
便利な機能	7-14
こんなときは.....	7-18

7

カメラ／静止画編集



カメラについて

本機には静止画／動画が撮影できるカメラが付いています。

豊富なサイズ

写メール／ムービー写メール用の手軽なサイズから、高解像度サイズまで、目的に合わせて選ぶことができます。

特殊撮影

フレームや特殊効果を付けて撮影したり、連写撮影やパノラマ撮影、スキャナ撮影、長時間露光での撮影も行えます。

オートフォーカス

シャッターを押すと自動的に被写体との距離を検知し、焦点(ピント)を合わせます。

編集／プリント

撮影した静止画を編集したり、プリンタを利用してプリントすることができます。

本機で静止画／
動画を撮影



名刺／バーコード
読み取りも可能

●詳しくは、「ツール」の章を参照してください。



写メール／ムービー写メールで送信

※撮影サイズや相手の機種によっては、正しく送れないことがあります。

カメラ利用時のご注意

- レンズカバーに指紋や油脂が付くとピントが合わなくなります。柔らかい布などできれいにしてお使いください。
- カメラは非常に精密度の高い技術で作られています。常時明るく見える画素や暗く見える画素がありますので、ご了承ください。
- 本機をあたたかい場所に長時間置いていたあとで、撮影したり画像を保存したときは、画像が劣化することがあります。
- カメラ部分に直射日光が長時間あたると、内部のカラーフィルターが変色して、画像が変化することがあります。

自動終了について

- カメラ起動後、画像を撮影する前にしばらく何も操作しないでおくと、自動的に終了し、待受画面に戻ります。

撮影音について

- 撮影時には、マナーモード設定やその他の設定にかかわらず、一定の音量で撮影音やセルフタイマー音が鳴ります。これらの音を消したり、音量を変更することはできません。



インカメラについて

この章はアウトカメラでできる操作を中心に説明していますが、基本的な操作はインカメラでも行えます。

- 撮影サイズが限定されるため、特殊撮影は行えません。

カメラボタンについて

本機では、待受画面で \square を押すと、カメラを起動できます。

はじめてカメラを起動したあとは、前回利用していた撮影画面が表示されるようになります。

- 撮影画面で \square を押すと、静止画撮影／動画撮影を切り替えられます。

撮影画面のマークの見かた

撮影画面では、カメラの設定や状態を表すマークが画面上部に表示されます。

静止画撮影画面で表示されるマーク

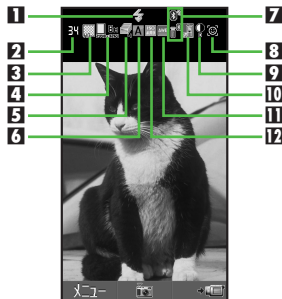

1	モバイルライト	8	フォーカス
2	保存可能件数	9	明るさ
3	画質	10	バックグラウンド保存 保存先
4	撮影サイズ	11	ホワイトバランス
5	連写	12	ISO感度
6	シーン別撮影 長時間露光		セルフタイマー
7	リモートシャッター		

動画撮影画面で表示されるマーク

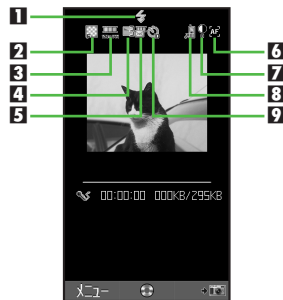

1	モバイルライト	5	撮影時間
2	画質	6	フォーカス
3	撮影サイズ	7	明るさ
4	静止画キャプチャ 可能枚数	8	保存先
		9	セルフタイマー



静止画を撮影する

- 1 ●→「カメラ」→●
→「静止画撮影」→●

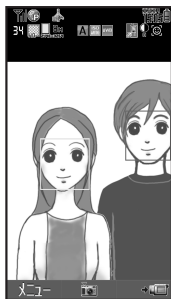

静止画撮影画面

- 顔優先オートフォーカスのはたらきで、顔を優先的に検知します。顔を検出すると、検知された顔に枠が表示されます。
- 本機を横にすると、画面の向きが切り替わります。

- 2 画像を画面に表示→●

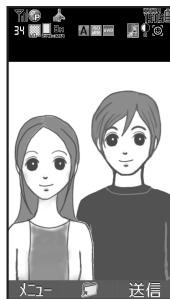

静止画保存画面

- 撮影音が鳴り、静止画が撮影されます。(撮影をやり直すときは、を押します。)
- 3 ●
- 静止画が保存されます。(続けて撮影できません。)
 - 保存した静止画はデータフォルダで確認できます。

- 4 ●→カメラ終了

顔検出機能について

●顔の向きや被写体との距離、撮影環境によっては、正しく顔を検出できないことがあります。

撮影した静止画を写メールで送るとき

●のあと→メール作成→

- 撮影サイズや相手の機種によっては、正しく送れないことがあります。

撮影前にできるおまな操作

ズーム調整	/
静止画/動画撮影切替	
明るさ調整	/
撮影サイズ切替	
モバイルライト切替	/
インカメラ/アウトカメラ切替	
ヘルプ表示	

使いこなしチェック!



- カメラで利用できるボタン操作を知りたい
- モバイルライトを点灯して撮影したい
- 近い距離ですばやくピントを合わせたい ほか (P.7-14)
- 撮影場所の明るさに応じて感度を変更したい
- 顔検出オートフォーカスで撮影した静止画を補正したい
- 撮影サイズを変更したい
- 環境に合わせて撮影したい
- 画面の中心にフォーカスを合わせたい
- 光源に合わせて色調を補正したい ほか (P.7-15~P.7-16)



動画を撮影する

- 1 ●→「カメラ」→●
→「動画撮影」→●

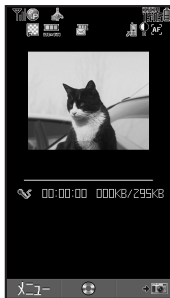

動画撮影画面

- 動画撮影前にできる、おもな操作は静止画と同様です。

- 2 画像を画面に表示→●

- 撮影開始音が鳴り、撮影が始まります。(撮影をやり直すときは、を押します。)

- 3 ●

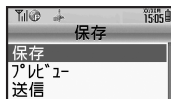

動画保存画面

- 撮影終了音が鳴り、撮影が終了します。(撮影をやり直すときは、を押します。)

- 4 「保存」→●

- 動画が保存されます。(続けて撮影できます。)
- 保存した動画は、データフォルダまたはメディアプレイヤーで確認できます。

- 5 ●→カメラ終了

動画撮影を一時停止するとき

- のあと (押すたびに一時停止⇄再開)

- 撮影サイズによっては、操作できないことがあります。

撮影した動画を保存前に確認するとき

- で「プレビュー」→●

撮影した動画をムービー写メールで送るとき

- で「送信」→●→「メール添付」→●
→メール作成→

- 撮影サイズや相手の機種によっては、正しく送れないことがあります。

撮影中の動画を静止画として切り出すとき
(静止画キャプチャ)

- のあと

- 動画を保存すると、切り出した静止画も保存されます。切り出した静止画の確認方法は、通常の静止画と同様です。

動画撮影中に着信があると

- 着信を受けても、撮影した動画は消去されません。通話などを終えると、撮影後の画面に戻り保存できます。

撮影中に電池残量が不足すると

- 途中までの撮影内容が保存されたあと、撮影が中止されます。

使いごなしチェック!

- カメラで利用できるボタン操作を知りたい ●モバイルライトを点灯して撮影したい ●近い距離ですばやくピントを合わせたい (ほか P.7-14)
●インカメラでの撮影に切り替えたい ●撮影時間/サイズを変更したい ●表示サイズを大きくしたい ●音声を録音しない (ほか P.7-16)



撮影した静止画／動画を確認する

① **○**→「カメラ」→**○**

② 「画像レビュー」→**○**



画像レビュー画面

- 最後に撮影した画像が表示されます。静止画のときは、**○**を押すと拡大表示できます。

動画を再生／一時停止するとき

○のあと**○**（押すたびに一時停止⇄再生）

撮影後（保存後）に確認するとき

○（長く）

画像レビュー画面での操作を確認するとき

【画像レビュー画面】**○**→「ヘルプ」→



以前に保存した静止画／動画を確認する

① 画像レビュー画面で**○**

- リストが切り替わります。

② 画像選択→**○**

撮影画面で確認する

① 静止画／動画撮影画面で**○**

→「データフォルダ」→**○**

② 画像選択→**○**



いろいろな方法で撮影する

●撮影サイズによっては、利用できないことがあります。

セルフタイマーで撮影する

① 静止画／動画撮影画面で
 ➔ 「セルフタイマー」 ➔ ●

② 秒数選択 ➔ ●



③ 画像を画面に表示 ➔ ●

- 設定した時間を過ぎると撮影（または撮影が開始）されます。
- 動画の撮影を終了するときは、●を押します。

セルフタイマー動作中に撮影するとき

のあと●

セルフタイマー動作中に着信やアラーム動作があるとき

- 撮影は中止されます。（セルフタイマーは解除されません。）

連写撮影する（静止画）

連写撮影には次の種類があります。

4枚連写	連続撮影した4枚の静止画と分割画像を作成
9枚連写	連続撮影した9枚の静止画と分割画像を作成
オーバーラップ連写	連続撮影した5枚の静止画と合成画像を作成

① 静止画撮影画面で
 ➔ 「撮影モード」 ➔ ●



撮影モード画面

② 「連写設定」 ➔ ●

③ 連写モード ➔ ●
 ➔ スピード選択 ➔ ●

④ 画像を画面に表示 ➔ ●

- 連写撮影が始まります。撮影が終わると分割画像／合成画像が表示されます。
- 4枚／9枚連写を「マニュアル」（連写スピード）で撮影するときは、残りの回数分 をくり返します。

⑤ ●

⑥ 「全画像保存」 ➔ ●

- すべての静止画が保存されます。

静止画を1枚だけ保存するとき

のあと 保存する静止画 ➔ ● ➔ 「表示画像保存」 ➔ ●

フレームを付けて撮影する（静止画）

① 撮影モード画面で
 「フレーム追加」 ➔ ●

② 「固定データ」 ➔ ●
 ➔ フレーム選択 ➔ ●

③ 画像を画面に表示 ➔ ●

- 静止画が撮影されます。

データフォルダ内のフレームを利用するとき
 で「データフォルダ」 ➔ ● ➔ フレーム選択 ➔ ● ➔ ●

装飾効果を付けて撮影する（静止画）

① 撮影モード画面で
 「効果付き撮影」 ➔ ●

② 装飾の種類選択 ➔ ●

③ 画像を画面に表示 ➔ ●

- 静止画が撮影されます。

7

カメラ／静止画編集



長時間露光で撮影する（静止画）

花火など動きのある被写体や、夜景など光の少ない場所で撮影するとき、真っ黒な静止画にならないよう撮影することができます。

1 撮影モード画面で「長時間露光」▶

2 「On」▶

3 画像を画面に表示▶



- シャッターをしばらく開放した状態で撮影されたあと、撮影後の静止画が表示されます。

パノラマサイズで撮影する（静止画）

1 撮影モード画面で「パノラマ/スキャナ」▶



パノラマ/スキャナ画面

2 「パノラマ撮影」▶

▶「On」▶

3 画像を画面に表示▶

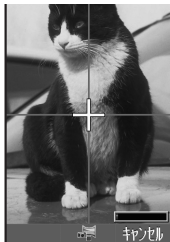

- 「+」が黄色いガイド線に沿うよう、本機をゆっくりと動かしてください。
- 「-」がいっぱいになると、自動的に撮影が完了します。

4

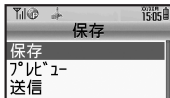

保存画面

- 静止画が撮影され、保存画面が表示されます。

5 「保存」▶

- 静止画が保存されます。

撮影した静止画を保存前に確認するとき

【保存画面】「プレビュー」▶

撮影した静止画を写メールで送るとき

【保存画面】「送信」▶▶「メール添付」▶▶メール作成▶

スキャナで読み取るように撮影する（静止画）

1 パノラマ/スキャナ画面で「スキャナ撮影」▶

2 サイズ選択▶

▶画像を画面に表示▶



- 画面の表示を参考にしながら、撮影したい方向へ本機をゆっくりと動かしてください。

3

- 静止画が撮影され、保存画面が表示されます。

4 「保存」▶

- 静止画が保存されます。

撮影した静止画について

- プレビュー、メール添付もパノラマサイズで撮影した静止画同様に操作できます。



静止画を編集する

静止画編集について

静止画編集には次の種類があります。

- 画像の種類やサイズによっては、編集できないことがあります。

■画像加工

サイズ変更	固定サイズに変更／自由に切り出し
フレーム	画像に囲み（フレーム）を貼り付け
テキスト貼付	画像に文字／日付を貼り付け
レタッチ	画像の色あい／タッチを変更
スタンプ	画像にスタンプを貼り付け
フェイスアレンジ	画像内の顔を泣き顔や怒った顔に加工
補正	画像を補正
回転	画像の向きを回転
保存形式	ファイル形式／サイズを変更

■画像合成

分割画像	最大4枚の静止画を縮小し、1枚の静止画に合成
パノラマ合成	2枚の静止画を横に並べて1枚の静止画を合成

画像を加工する

- 1 ●➡「データフォルダ」➡●
- 2 「ピクチャー」➡●
➡編集する静止画選択➡●
- 3 ☑➡「編集」➡●
- 4 「画像加工」➡●



画像加工画面

5 加工の種類選択➡●

➡各画像編集の操作

- 画像編集をやり直すときは、**BACK**を押します。

6 編集が終われば **Y**

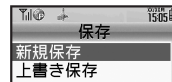

7 「新規保存」➡●

- 上書き保存するときは、「上書き保存」を選び●を押します。このとき、**S**は必要ありません。

8 ファイル名入力➡●

➡「ここに保存」➡●

画像加工後の画像を元に戻すとき

Sのあと「元に戻す」➡●

- 上記操作のあと再度画像加工した状態に戻すときは、「やり直し」を選び、●を押します。



■ サイズを変更する

■ 固定サイズに変更する

- 1 画像加工画面で「サイズ変更」→●
- 2 変更後のサイズ選択→●
- 3 ●表示範囲指定



- 範囲は変えずに画像を拡大／縮小するときは、を押したあと●を押します。
- 画像の上に枠が表示されていないとき、●は必要ありません。

- 4 ●
- 編集操作が完了します。

■ サイズを自由に変更する

- 1 画像加工画面で「サイズ変更」→●
- 2 「自由切出」→●
- 3 ●切り出す左上に「+」移動→●



- 4 ●切り出す右下に「+」移動→●

- 5 ●表示範囲移動
- 範囲は変えずに画像を拡大／縮小するときは、を押したあと●を押します。

- 6 ●
- 編集操作が完了します。



使いこなしチェック!

便利 ● その他の画像加工を利用したい (P.7-16～P.7-17)

顔写真を加工する

1 画像加工画面で「フェイスアレンジ」

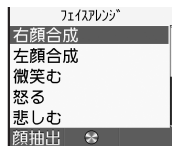

フェイスアレンジメニュー画面

2 アレンジの種類



- 編集操作が完了します。

フェイスアレンジご利用時のお願い

- フェイスアレンジ後の静止画をS!メールに添付したり、壁紙などに設定するときは、人格権・肖像権を尊重し、他の方の中傷などにご配慮ください。

■顔パーツの位置や大きさを調整する
フェイスアレンジで顔パーツの位置がずれているときに調整します。

1 フェイスアレンジメニュー画面で

- 枠の左上に「+」が表示されます。

2 顔の輪郭左上に「+」を移動



4 顔の輪郭右下に「+」を移動

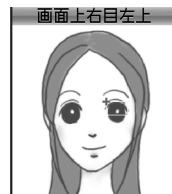

- 顔の輪郭位置の指定が完了します。このあと、画面上部のガイドに従って、②～④と同様に目や口の位置を指定してください。

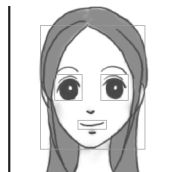

5 「はい」

- 調整した顔パーツを含む静止画が、新しい静止画として保存されます。このあと、調整した顔パーツで引き続き加工を楽しめます。



画像を合成する

2枚の静止画をパノラマ合成する

静止画にあわせて次の効果が選べます。

近景	近距離で撮影した静止画
ドキュメント	説明板や文字のある静止画
標準	上記以外の静止画

- 1 ●⇒「データフォルダ」⇒●
- 2 「ピクチャー」⇒●
⇒編集する静止画選択⇒●
- 3 ☑⇒「編集」⇒●
- 4 「画像合成」⇒●

5 「パノラマ合成」⇒●



- 2で選んだ静止画が、左側の画像として指定されます。

- 6 「<未登録>」⇒●
⇒合成する静止画選択⇒●
- 7 「EFFECT」⇒●⇒効果選択
⇒●
●編集操作が完了します。
- 8 編集が終われば
●パノラマ合成後の画像が表示されま
す。
- 9 ●

10 ファイル名入力⇒●
⇒「ここに保存」⇒●

静止画を変更するとき

- ⑦のあと変更する静止画選択⇒●⇒

⇒利用する静止画選択⇒●

左右の静止画を入れ替えるとき

- ⑥のあと



使いこなしチェック！

便利 ●分割画像を作成したい (P.17-17)

静止画をプリントする

プリントを指定する (DPOF)

メモ리카ード内の静止画の中から、プリントしたい静止画と枚数を指定しておけば、DPOF 対応のデジタルカメラプリントショップやプリンタで、指定した情報に沿ってプリントできます。

●他の機器でプリント指定した情報があるときは、以前のプリント指定を削除してから操作してください。

1 ● ➡ 「設定」 ➡ ●
➡ ● 「外部接続」

2 「メモ리카ードメニュー」 ➡ ●
➡ 「プリント指定 (DPOF)」
➡ ●

3 「枚数指定」 ➡ ●

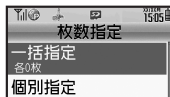

4 「個別指定」 ➡ ●
➡ ● 「フォルダ選択」 ➡ ●

5 静止画選択 ➡ ●

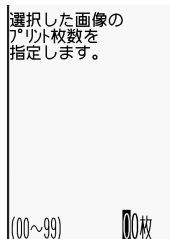

6 プリント枚数入力 ➡ ●

●続けて他の静止画の枚数を指定するときは、●～●をくり返します。

7 ●

すべての静止画に同じ枚数を指定するとき
●で「一括指定」 ➡ ● ➡ プリント枚数
入力 ➡ ●

プリント指定を解除するとき

●で「00」入力 ➡ ● ➡ ●

プリント指定の状況を確認するとき

●で「プリント指定状況確認」 ➡ ●

プリンタと接続してプリントする

Bluetooth®対応のプリンタで静止画をプリントします。ピクチャーフォルダ内の静止画のプリントを例に説明します。

- あらかじめ、プリンタをBluetooth®受信できる状態にしておいてください。
- 静止画やサイズによっては、送信できないことがあります。

1 ● ➡ 「データフォルダ」
➡ ● ➡ 「ピクチャー」 ➡ ●

2 プリントする静止画選択
➡ ● ➡ 「プリント」 ➡ ●

3 「Bluetooth」 ➡ ●
➡ ● 「利用するプリンタ選択」 ➡ ●

4 「はい」 ➡ ●
●プリントを中止するとき、●を押します。

認証コードの入力を要求されたとき
認証コード入力 ➡ ●

7

カメラ／静止画編集

使いこなしチェック!

便利 ● プリント指定の内容を変更したい (P.7-17)



静止画撮影／動画撮影共通	
カメラで利用できるボタン操作を知りたい 【ヘルプ】	静止画撮影画面／動画撮影画面で → 「ヘルプ」 → ●
モバイルライトを点灯して撮影したい 【モバイルライト】	静止画撮影画面／動画撮影画面で → 「モバイルライト」 → ● → 「On」／「自動」 → ● ●静止画撮影では「接写」も利用できます。 ●モバイルライトは、発光方向を確認してから使用してください。また、人の目に近づけて点灯させたり、発光部を直視したりしないでください。
近い距離ですばやくピントを合わせたい 【接写】	静止画撮影画面／動画撮影画面で → 「撮影設定」 → ● → 「フォーカス設定」 → ● → 「接写」 → ●
自分でピントを合わせて撮影したい 【マニュアルフォーカス】	静止画撮影画面／動画撮影画面で → 「撮影設定」 → ● → 「フォーカス設定」 → ● → 「マニュアルフォーカス」 → ● → ピント調整 → ● ●ピント調整をやり直すときは、 を押します。
あらかじめピントを合わせた状態で撮影したい 【フォーカスロック】	静止画撮影画面／動画撮影画面で ●フォーカスロックをやり直すときは、 を押します。
画質を変更したい 【画質設定】	静止画撮影画面／動画撮影画面で → 「画質設定」 → ● → 画質選択 → ●

撮影直後の画像を送信したい 【送信】	パノラマ／スキャナ撮影した静止画を送信する 撮影直後に（保存画面で）「送信」 → ● → 送信手段選択 → ● ●あらかじめブログ設定をしておくと「ブログツール」を利用できます。 その他の静止画を送信する 撮影直後に（静止画保存画面で） → 「送信」 → ● → 送信手段選択 → ● ●あらかじめブログ設定をしておくと「ブログツール」を利用できます。 動画を送信する 撮影直後に（動画保存画面で）「送信」 → ● → 送信手段選択 → ●
明るさを調整したい 【明るさ調整】	静止画撮影画面／動画撮影画面で → 「撮影設定」 → ● → 「明るさ調整」 → ● → 明るさ選択
撮影後自動的に保存したい 【自動保存設定】	静止画撮影画面／動画撮影画面で → 「設定」 → ● → 「自動保存設定」 → ● → 「On」 → ●
保存先を変更したい 【保存先設定】	共通操作 ● → 「カメラ」 → ● → 下記の操作 静止画の保存先を変更する 「静止画設定」 → ● → 「設定」 → ● → 「保存先設定」 → ● → 保存先選択 → ● 動画の保存先を変更する 「動画設定」 → ● → 「設定」 → ● → 「保存先設定」 → ● → 保存先選択 → ●



静止画撮影	
撮影場所の明るさに応じて感度を変更したい 【ISO感度】	静止画撮影画面で☒→「ISO感度」→●→感度選択→●
顔検出オートフォーカスで撮影した静止画を補正したい 【顔検出連動】	共通操作 静止画撮影直後に(静止画保存画面で)☒→「顔検出連動」→●→下記の操作 人物や背景の明るさを調整する 「逆光補正」→●→● 顔の輪郭外をぼかす 「ポートレート」→●→●→●
撮影サイズを変更したい 【撮影サイズ】	静止画撮影画面で☒→「撮影サイズ」→●→サイズ選択→●
環境に合わせて撮影したい 【シーン別撮影】	静止画撮影画面で☒→「シーン別撮影」→●→撮影環境選択→●
画面の中心にフォーカスを合わせたい 【センターオートフォーカス】	静止画撮影画面で☒→「撮影設定」→●→「フォーカス設定」→●→「センターオートフォーカス」→●
光源に合わせて色調を補正したい 【ホワイトバランス】	静止画撮影画面で☒→「撮影設定」→●→「ホワイトバランス」→●→光源の種類選択→●
シャッター音を変更したい 【シャッター音】	●→「カメラ」→●→「静止画設定」→●→「設定」→●→「シャッター音」→●→パターン選択→● ●連写撮影やパノラマ/スキャナ撮影時のシャッター音は変更できません。
インカメラでの撮影に切り替えたい 【インカメラに切替】	静止画撮影画面で☒→「撮影設定」→●→「インカメラに切替」→●

マークを表示させない 【アイコン表示】	静止画撮影画面で☒→「設定」→●→「アイコン表示」→●→「アイコン非表示」→●
撮影直後の静止画を拡大してピントの合い具合などを確認したい 【画像部分拡大】	撮影直後に(静止画保存画面で)☒1~☒9(長ク)●●を押すと、拡大部分を上下左右に移動して表示できます。このあと●を押すとさらに拡大でき、☒を押すと通常表示に戻ります。 ●画面を9分割したとき、拡大したい位置はどのボタンに対応しているか以下を参考にしてください。 ■縦画面で撮影したとき ☒1 (左上) ☒2 (中央上) ☒3 (右上) ☒4 (左) ☒5 (中央) ☒6 (右) ☒7 (左下) ☒8 (中央下) ☒9 (右下) ■横画面で撮影したとき ☒3 (左上) ☒6 (中央上) ☒9 (右上) ☒2 (左) ☒5 (中央) ☒8 (右) ☒1 (左下) ☒4 (中央下) ☒7 (右下) ●撮影サイズなどによっては、拡大表示できないことがあります。
Bluetooth®対応腕時計で撮影したい 【リモートシャッター】	静止画撮影画面でBluetooth®対応腕時計の指定されているボタンを押す ●あらかじめBluetooth®対応腕時計を接続し、リモートシャッター設定を「On」にしておいてください。詳しい操作方法は、Bluetooth®対応腕時計の取扱説明書を参照してください。
☒を押したときの送信方法を変更したい 【送信キー設定】	●→「カメラ」→●→「静止画設定」→●→「設定」→●→「送信キー設定」→●→「短押し」/「長押し」→●→送信方法選択→● ●短押し/長押しの方法を個別に変更できます。
撮影画像の保存から次の撮影に移るまでの時間を短縮しない 【バックグラウンド保存】	●→「カメラ」→●→「静止画設定」→●→「設定」→●→「バックグラウンド保存」→●→「Off」→●



Bluetooth®対応腕時計でリモート撮影しない 【リモートシャッター設定】	<p>●→「カメラ」→●→「静止画設定」→●→「設定」→●→「リモートシャッター設定」→●→「Off」→●</p> <p>●Bluetooth®対応腕時計を登録しているときに設定できます。</p>
パノラマ撮影時の設定を変更したい 【パノラマ設定】	<p>共通操作 静止画撮影画面で☑→「設定」→●→「パノラマ設定」→●→下記の操作</p> <p>ガイドを表示しない 「撮影アシスト表示」→●→「非表示」→●</p> <p>撮影中の明るさを固定にする 「撮影中露出」→●→「固定」→●</p>
パノラマ撮影後のプレビュー表示を変更したい 【手動スクロール / 画像全体表示】	<p>パノラマ撮影後のプレビュー画面で☑→「手動スクロール」 / 「画像全体表示」→●</p>

動画撮影

インカメラでの撮影に切り替えたい 【インカメラに切替】	<p>動画撮影画面で☑→「インカメラに切替」→●</p>
撮影時間 / サイズを変更したい 【撮影時間 / サイズ】	<p>動画撮影画面で☑→「撮影時間 / サイズ」→●→「メール添付」 / 「長時間撮影」→●→サイズ選択→●</p>
表示サイズを大きくしたい 【表示サイズ】	<p>動画撮影画面で☑→「表示サイズ」→●→「拡大」→●</p>
音声を録音しない 【マイク設定】	<p>動画撮影画面で☑→「マイク設定」→●→「Off」→●</p>

静止画編集

■ 画像加工

その他の画像加工を利用したい 【画像加工】	<p>共通操作 ●→「データフォルダ」→●→「ピクチャー」→●→静止画選択→●→☑→「編集」→●→「画像加工」→●→下記の操作</p> <p>装飾する 「レタッチ」→●→装飾の種類選択→●→●</p> <p>文字色 / 文字の縁どり色を変更する 「テキスト貼付」→●→☑→文字色選択→●→●→縁どり色選択→●→☑</p> <p>文字を貼り付ける 「テキスト貼付」→●→「フリーワード」→●→文字入力→●→☑→文字移動→●</p> <p>日付を貼り付ける 「テキスト貼付」→●→「日付」→●→☑→文字移動→●</p> <p>囲む 「フレーム」→●→フレーム選択→●→●</p> <p>スタンプを貼り付ける 「スタンプ」→●→スタンプ選択→●→☑→スタンプ移動→●</p> <p>明るさを補正する 「補正」→●→補正方法選択→●→●</p> <p>向きを変える 「回転」→●→回転方法選択→●→●</p> <p>ファイル形式を変更する 「保存形式」→●→「ファイル形式」→●→形式選択→●</p> <p>●形式を変更すると、データサイズや画質が変わることがあります。 ●画像加工画面に戻るときは、このあと☑を押します。</p>
--------------------------	--



その他の画像加工を利用したい 【画像加工】	<p>【共通操作】①→「データフォルダ」②→「ピクチャー」③→静止画選択④→⑤→「編集」⑥→「画像加工」⑦→下記の操作</p> <p>ファイルサイズを変更する 「保存形式」⑧→「ファイルサイズ」⑨→サイズ選択⑩</p> <ul style="list-style-type: none"> ●サイズを変更すると、画質が変わることがあります。 ●画像加工画面に戻るときは、このあと⑪を押します。
--------------------------	--

■ 画像合成

分割画像を作成したい 【画像合成】	<p>【共通操作】①→「データフォルダ」②→「ピクチャー」③→静止画選択④→⑤→「編集」⑥→「画像合成」⑦→下記の操作</p> <p>分割画像を作成する 「分割画像480×854」／「分割画像240×320」 →「<未登録>」⑧→静止画選択⑨→編集が終われば⑩→ファイル名入力⑪→「ここに保存」⑫</p> <ul style="list-style-type: none"> ●合成する枚数分「<未登録>」に静止画を登録してください。
	<p>作成中の分割画像を確認する 分割画像作成中に⑬→「合成画像表示」⑭</p>
	<p>画像を変更する 分割画像作成中に画像選択⑮→⑯→画像選択⑰</p>
	<p>画像を削除する 分割画像作成中に画像選択⑱→「削除」⑲→「はい」⑳</p>

プリント指定 (DPOF)

プリント指定の内容を変更したい 【プリント指定 (DPOF)】	<p>【共通操作】①→「設定」②→③→「外部接続」④→「メモ리카ードメニュー」⑤→「プリント指定 (DPOF)」⑥→下記の操作</p> <p>年月日を付けてプリントする 「設定」⑦→「日付付加指定」⑧→「On」⑨</p> <p>静止画の一覧画像も一緒にプリントする 「設定」⑩→「インデックスプリント指定」⑪→「On」⑫</p> <p>設定を初期化する 「全設定リセット」⑬→「はい」⑭</p>
------------------------------------	--



カメラ

? 撮影中、ディスプレイに何も表示されなくなった

- 撮影中、強い衝撃を加えませんでしたか。撮影中、強い衝撃を加えると、カメラ保護のため、何も表示されなくなることがあります。このときは、一度カメラを終了させ、再度カメラを起動すると、復帰します。

? 撮影後の静止画が真っ白になる

- 長時間露光が設定（「歯」表示）されていませんか。昼間や明るい場所で長時間露光を設定すると、真っ白な画像が撮影されます。

? カメラが起動できない／中断される

- 電池残量が少なくなっていないですか。電池残量が不足しているとカメラを起動できません。電池パックを充電するか、充電されている予備の電池パックと交換してください。
- 温度の高い場所で保管していませんか。カメラ周辺の温度が高いときは、起動できないことがあります。このときは、しばらくたってからご利用ください。
- カメラを長時間連続で使っていませんか。カメラ周辺の温度が高くなると、自動的に終了します。このときは、しばらくたってからご利用ください。

? バックグラウンド保存／自動保存設定が利用できない

- 静止画の保存先を「毎回確認」にしているときは利用できません。

静止画編集

? 画像装飾後、画像登録やメールでの送信ができなくなった

- 画像を装飾すると、データサイズが変わるため、登録やメールでの送信ができないことがあります。

静止画プリント

? プリント指定がうまくいかない

- パソコンなどでメモ리카ード内の画像の削除／ファイル名変更をしていませんか。このときは、全設定リセットを行ったあとプリント指定をやり直してください。



メディアプレイヤー.....	8-2
音楽／動画について.....	8-2
音楽再生.....	8-5
音楽を再生する.....	8-5
動画再生.....	8-6
動画を再生する.....	8-6

音楽／動画管理.....	8-7
プレイリストを利用する.....	8-7
S!アプリ.....	8-8
S!アプリを利用する.....	8-8
便利な機能.....	8-9
こんなときは.....	8-14

8

メディアプレイヤー ／S!アプリ



音楽／動画について

本機内の音楽や動画は、メディアプレイヤーで再生／管理します。

- メディアプレイヤーから直接インターネットに接続して、音楽や動画を入手することもできます。

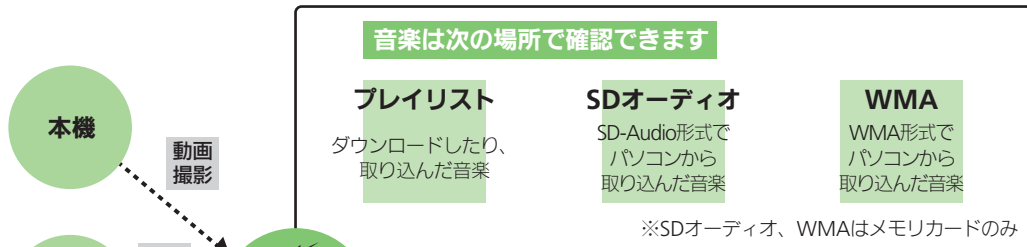

本機の音楽や動画を再生／管理

動画は次の場所で確認できます

プレイリスト

撮影したり、ダウンロードした動画

※SDビデオはメモ리카ードのみ

音楽／動画再生時のご注意

- データ状態や保存方法、メモ리카ードの状態によっては、本機で再生できない音楽／動画があります。
- 再生中に電話がかかってきたとき、再生は停止します。
- 電池残量が不足しているときは、再生できません。また、再生中に電池残量が不足すると、再生は中止されます。
- スピーカーで再生するとき、再生する音楽／動画や再生音量によっては、はずんだように聞こえることがあります。このときは、再生音量を下げてください。

着信音／効果音についてのご注意

- パソコンから取り込んだファイルは、着信音や効果音には、設定できません。

音楽／動画をダウンロードしながら再生できます。(一時停止中もバケット通信料が発生します。)
受信したデータは保存されません。

お使いのメモ리카ードに他の機器で撮影したSD-Video形式の動画が保存されているときは、「SDビデオ」から確認することができます。



音楽をダウンロードする

インターネットに接続して音楽を入手(ダウンロード)します。

- 提供サイトの情報(料金や有効期限などの詳細)を必ず確認のうえ、利用してください。

- 1 **「メディアプレイヤー」**
→

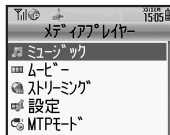

メディアプレイヤー画面

- 2 **「ミュージック」** →

- 3 **「ミュージックダウンロード」**
→

- このあと、ジャンルなどを選び、ダウンロードしてください。

音楽を検索してダウンロードするとき

- ③で**「ミュージックサーチ」** →

- 以降は、画面の指示に従って操作してください。

動画をダウンロードする

- 1 **メディアプレイヤー画面で「ムービー」** →

- 2 **「ムービーダウンロード」** →
 - このあと、ジャンルなどを選び、ダウンロードしてください。



音楽をパソコンから取り込む

- ファイル形式を変換できるソフトウェアが必要です。
- ソフトウェアの仕様や使用方法については、ソフトウェア提供各社のホームページなどでご確認ください。
- 当社では、特定のソフトウェアの動作保証はしていません。
- USBケーブルはオプション品です。





パソコンから取り込んだファイルについて

- 個人使用の目的だけでご使用ください。
- パソコンソフトなどで作成されたファイルは、再生できないことがあります。
- 著作権などの第三者知的財産権、その他の権利を侵害しないようにご注意ください。

MTPモードを利用する

ここでは、S!ミュージックコネクトを利用して、WMA形式の音楽を取り込む方法を例に説明します。



- S!ミュージックコネクトについて詳しくは、「ソフトバンクホームページ」(P.14-22)を参照してください。
- 著作権で保護されている音楽が再生できるのは、パソコンからの転送時に使用した携帯電話だけです。

- 1  → 「メディアプレイヤー」
→ 
- 2 「MTPモード」 → 
→ 「はい」 → 



3 USBケーブルでパソコンと本機を接続

- パソコンからの操作で、音楽がコピーできる状態になります。詳しくは、S!ミュージックコネクトのヘルプを参照してください。

- 4  → 「はい」 →  → 接続終了
●このあと、USBケーブルを抜きます。

AAC形式の音楽を取り込むとき

パソコン内の音楽を、本機で利用できる形式 (P.14-21) に変換し、カードリーダーモードなどを使って、メモ리카ードの該当するフォルダに保存してください。(P.14-23)

- あらかじめ、USBドライバをパソコンにインストールしておく必要があります。



音楽を再生する

- 1 ①➡「メディアプレイヤー」
➡②➡「ミュージック」➡③
- 2 「プレイリスト」➡④
➡⑤➡タブ（フォルダ）選択

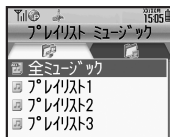

音楽プレイリスト画面

- 3 「全ミュージック」➡⑥
- 4 再生する音楽選択➡⑦



音楽再生画面

- ジャケット画像対応の音楽を再生したときは、画像が表示されます。

再生を終了するとき

一時停止中に [停止]

音楽を聴きながら他の機能を利用するとき

⑧のあと [戻る] / [進む]

- このあと再生を中止するとき、待受画面で次の操作を行います。

⑨➡「はい」➡⑩

SDオーディオ/WMAの音楽を再生するとき

⑪で「SDオーディオ」/「WMA」➡⑫

➡⑬以降

再生する音楽を検索するとき

⑭のあと [検索] ➡「検索」➡⑮➡検索文字
入力➡⑯

歌詞表示対応の音楽を再生すると

● [歌詞] を押して、歌詞を表示できます。

音楽再生画面の見かた



1	曲名（タイトル）	6	再生経過時間
2	アーティスト名	7	音量
3	トラック番号	8	WEBリンク情報あり
4	動作状態	9	サウンド効果
5	再生モード		

音楽再生中にできること

再生中の音楽をはじめから聴く	⏮ (長く：巻戻し※)
次の音楽を聴く	⏭ (長く：早送り※)
一時停止	⏸
音量下げる	🔊 (長く：消音)
音量上げる	🔊 (消音時：音を出す)
音声出力先切替	🔊 (長く)
ヘルプ表示	ℹ

※ ボタンを離れた時点から再生します。

使いこなしチェック！

- 👉便利 ●前回の続きから再生したい ●ワイヤレス出力対応機器で音声を出力したい ●再生方法を変更したい ●音質を変更したい (P.8-9)



動画を再生する

- 1 ●➡「メディアプレイヤー」
➡●➡「ムービー」➡●
- 2 「プレイリスト」➡●
➡「本体」／「メモカード」
➡●

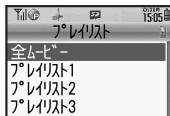

動画プレイリスト画面

- 3 「全ムービー」➡●
- 4 再生する動画選択➡●



動画再生画面

- 5 CLEAR/BACK ➡再生終了

SDビデオの動画を再生するとき

2で「SDビデオ」➡●➡4

再生する動画を検索するとき

3のあと☞➡「検索」➡●➡検索文字
入力➡●

再生中にアラーム設定時刻になると

- 再生は停止します。

他の機器で撮影した動画を再生すると

- 画面の向きが変わることがあります。

動画再生画面の見かた



1	タイトル	6	再生経過時間
2	作者名	7	音量
3	クリップ番号	8	WEBリンク情報あり
4	動作状態	9	サウンド効果
5	再生モード		

動画再生中のできること

- 一時停止、音量調節、音声出力先切替、ヘルプ表示も、音楽再生中と同様に操作できます。

再生中の動画を はじめから見る	⏮ (長く：巻戻し※)
次の動画を見る	⏭ (一時停止中に長く： コマ送り、長く：早送り※)
表示サイズ変更	⏏

※ ボタンを離れた時点から再生します。

使いこなしチェック！

- 👍便利
- 前回の続きから再生したい
 - ワイヤレス出力対応機器で音声を出力したい
 - 再生方法を変更したい
 - 経過時間を指定して動画を再生したい
 - 音質を変更したい
 - 表示サイズを変更したい
 - 動画再生中インターネットに接続したい
 - バックライトの点灯方法を設定したい
 - WEBリンク情報を表示しない (☞P.8-9)



プレイリストを利用する

プレイリストとは、音楽／動画の再生する順番を記載したリストです。ジャンルやアーティスト別に音楽を管理したり、お気に入りの音楽だけを聴きたいときなどに利用すると便利です。

●プレイリストには、音楽／動画の保存場所情報が記憶されます。音楽／動画そのものは、保存されません。

プレイリストに音楽／動画を追加する

「全ミュージック」内の音楽を、「プレイリスト1」に追加する方法を例に説明します。

- 1 **「メディアプレイヤー」**
→ **「ミュージック」** → **「プレイリスト」**



- 2 **「プレイリスト」** → **「全ミュージック」** → **「音楽選択」**



- 4 **「リストに追加」** → **「プレイリスト1」**
●音楽が追加されます。

プレイリストの名前を変更する

- 1 **プレイリスト画面で**
プレイリスト選択

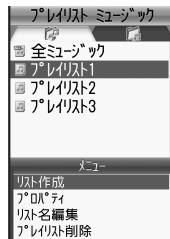

- 2 **「リスト名編集」** → **「プレイリスト名入力」**

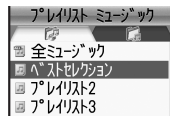

使いこなしチェック！

- 便利** ●プレイリスト／プレイリスト内の音楽を管理したい ●順番を並べ替えたい ●SDオーディオ内の音楽を管理したい ●WMA内の音楽をすべて削除したい ●コンテンツ・キーを取得したい ●音楽の詳細情報を確認したい (P.8-10～P.8-11)
- プレイリスト／プレイリスト内の動画を管理したい ●順番を並べ替えたい ●コンテンツ・キーを取得したい ●動画の詳細情報を確認したい ●SDビデオ内の動画を削除したい (P.8-11)



S!アプリを利用する

ダウンロードしたりあらかじめ登録されているゲームなど、ソフトバンク携帯電話専用のアプリケーション（S!アプリ）を楽しめます。

●操作方法について詳しくは、S!アプリ内のヘルプやダウンロードしたインターネットの情報画面などを参照してください。

リモコン操作について

●リモコン機能に対応したS!アプリ「ファミリンクリモコン」を利用して、テレビやビデオなどの家電製品を赤外線で作動できます。

①  → 「S!アプリ」 → 

② 「S!アプリ一覧」 → 



S!アプリ一覧画面

③ 利用するS!アプリ選択 → 



ネットワーク接続型S!アプリを選ぶと

●ネットワーク（インターネット）へ接続するかどうかの確認が表示されます。画面の指示に従って操作してください。

S!アプリ起動中に着信があると

●S!アプリは一時停止し、着信画面が表示されます。

S!アプリの開始要求履歴を確認するとき

 で「S!アプリ開始要求履歴」 → 

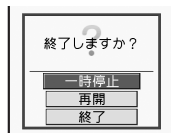

S!アプリを終了する

① S!アプリ起動中に 





② 「終了」 → 

S!アプリを一時停止するとき

 で「一時停止」 → 

■次回続きから再開できます。

一時停止中のS!アプリを再開するとき

 → 「再開」 → 

■「キャンセル」を選ぶと、一時停止のままメインメニューが表示されます。

■「終了」を選ぶと、一時停止中のS!アプリは終了します。

使いこなしチェック！

-  **便利** ● S!アプリをダウンロードしたい ● 効果音などの音量を変更したい ● サラウンドを解除したい ● 着信があったときの動作を設定したい ● S!アプリを待受画面に設定したい ● S!アプリのセキュリティを設定したい ● 詳細情報を確認したい (P.8-12)
- S!アプリをメモリカードに移動したい ● S!アプリの設定を変更したい ● S!アプリを削除したい ● S!アプリ設定をお買い上げ時の状態に戻したい ● S!アプリをすべて削除してお買い上げ時の状態に戻したい ● メモリカード内のS!アプリ情報を更新したい ● Java™のライセンス情報を表示したい (P.8-13)



音楽／動画再生

■共通

前回の続きから再生したい 【続き再生】	<p>●→「メディアプレイヤー」→●→「ミュージック」／「ムービー」→●→「続き再生」→●</p>
ワイヤレス出力対応機器で音声を出力したい 【オーディオ出力切替】	<p>●→「メディアプレイヤー」→●→「設定」→●→「オーディオ出力切替」→●→「Bluetoothデバイス」→●</p>

■音楽再生

再生方法を変更したい 【再生モード】	<p>【共通操作】音楽再生中に☰→「再生モード」→●→下記の操作</p> <p>1曲をくり返し再生する 「1トラックリピート」→●</p> <p>すべての音楽をくり返し再生する 「全トラックリピート」→●</p> <p>順不同に再生する 「ランダム」→●</p> <p>順不同にくり返し再生する 「ランダムリピート」→●</p>
音質を変更したい 【サウンド効果】	<p>音楽再生中に☰→「サウンド効果」→●→効果選択→●</p>

■動画再生

再生方法を変更したい 【再生モード】	<p>【共通操作】動画再生中に☰→「設定」→●→「再生モード」→●→下記の操作</p> <p>1つの動画をくり返し再生する 「1クリップリピート」→●</p> <p>すべての動画をくり返し再生する 「全クリップリピート」→●</p> <p>順不同に再生する 「ランダム」→●</p>
経過時間を指定して動画を再生したい 【タイムサーチ】	<p>動画再生中に☰→「タイムサーチ」→●→時間入力→●</p>
音質を変更したい 【サウンド効果】	<p>動画再生中に☰→「設定」→●→「サウンド効果」→●→効果選択→●</p>
表示サイズを変更したい 【表示サイズ】	<p>動画再生中に☰→「設定」→●→「表示サイズ」→●→表示サイズ選択→●</p>
動画再生中インターネットに接続したい 【WEBリンク接続】	<p>動画再生中に☰→「WEBリンク接続」→●→「はい」→●</p>
バックライトの点灯方法を設定したい 【バックライト】	<p>動画再生中に☰→「設定」→●→「バックライト」→●→点灯方法選択→●</p> <p>●「通常設定に従う」にすると、「ディスプレイ設定」のバックライトの設定内容に従って動作します。</p>
WEBリンク情報を表示しない 【WEBリンク情報表示設定】	<p>動画再生中に☰→「設定」→●→「WEBリンク情報表示設定」→●→「Off」→●</p>



音楽管理/利用

プレイリスト/プレイリスト内の音楽を管理したい [ミュージックプレイリスト]	<p>共通操作 ●⇒「メディアプレイヤー」⇒●⇒「ミュージック」⇒●⇒「プレイリスト」⇒●⇒ タブ (フォルダ) 選択⇒下記の操作</p> <p>新しいプレイリストを作成する ㊄⇒「リスト作成」⇒●⇒リスト名入力⇒●</p> <p>プレイリストを削除する プレイリスト選択⇒㊄⇒「プレイリスト削除」⇒●⇒「はい」⇒●</p> <p>音楽を削除する プレイリスト選択⇒●⇒音楽選択⇒㊄⇒「リストから削除」⇒●⇒「はい」⇒●</p> <p>順番を変更する プレイリスト選択⇒●⇒音楽選択⇒㊄⇒「リスト内移動」⇒●⇒移動位置選択⇒●</p>
順番を並べ替えたい [並べ替え]	●⇒「メディアプレイヤー」⇒●⇒「ミュージック」⇒●⇒「プレイリスト」⇒●⇒タブ (フォルダ) 選択⇒「全ミュージック」⇒●⇒㊄⇒「並べ替え」⇒●⇒並べ替え方法選択⇒●

SDオーディオ内の音楽を管理したい [SDオーディオ]	<p>共通操作 ●⇒「メディアプレイヤー」⇒●⇒「ミュージック」⇒●⇒「SDオーディオ」⇒●⇒下記の操作</p> <p>1曲削除する 「全ミュージック」⇒●⇒音楽選択⇒㊄⇒「1トラック削除」⇒●⇒「はい」⇒● ●音楽そのものが削除されます。削除する前に十分確認のうえ、操作してください。</p> <p>すべて削除する 「全ミュージック」⇒㊄⇒「全トラック削除」⇒●⇒「はい」⇒●⇒「はい」⇒● ●音楽そのものが削除されます。削除する前に十分確認のうえ、操作してください。</p> <p>音楽の情報を編集する 「全ミュージック」⇒●⇒音楽選択⇒㊄⇒「トラック情報編集」⇒●⇒項目選択⇒●⇒情報入力⇒●</p>
WMA内の音楽をすべて削除したい [WMA全件削除]	●⇒「メディアプレイヤー」⇒●⇒「設定」⇒●⇒「WMA全件削除」⇒●⇒操作暗証番号入力⇒●⇒「はい」⇒● ●音楽そのものが削除されます。削除する前に十分確認のうえ、操作してください。
コンテンツ・キーを取得したい [コンテンツ・キー]	●⇒「メディアプレイヤー」⇒●⇒「ミュージック」⇒●⇒「プレイリスト」⇒●⇒タブ (フォルダ) 選択⇒プレイリスト選択⇒●⇒音楽 (♾表示) 選択⇒●⇒「はい」⇒● ●以降は、画面の指示に従って操作してください。



音楽の詳細情報を確認したい 【プロパティ】	<p>共通操作 ●→「メディアプレイヤー」→●→「ミュージック」→●→下記の操作</p> <p>SDオーディオ内の音楽を確認する 「SDオーディオ」→●→「全ミュージック」→●→音楽選択☒→「プロパティ」→●</p> <p>その他の音楽を確認する 「プレイリスト」→●→☺タブ（フォルダ）選択→プレイリスト選択→●→音楽選択☒→「プロパティ」→●</p>
--------------------------	--

動画管理／利用

プレイリスト／プレイリスト内の動画を管理したい 【ムービープレイリスト】	<p>共通操作 ●→「メディアプレイヤー」→●→「ムービー」→●→「プレイリスト」→●→「本体」／「メモリカード」→●→下記の操作</p> <p>新しいプレイリストを作成する ☒→「リスト作成」→●→リスト名入力→●</p> <p>プレイリストを削除する プレイリスト選択☒→「プレイリスト削除」→●→「はい」→●</p> <p>動画を削除する プレイリスト選択→●→動画選択☒→「リストから削除」→●→「はい」→●</p> <p>順番を変更する プレイリスト選択→●→動画選択☒→「リスト内移動」→●→移動位置選択→●</p>
順番を並べ替えたい 【並べ替え】	<p>●→「メディアプレイヤー」→●→「ムービー」→●→「プレイリスト」→●→「本体」／「メモリカード」→●→「全ムービー」→●→☒→「並べ替え」→●→並べ替え方法選択→●</p>

コンテンツ・キーを取得したい 【コンテンツ・キー】	<p>●→「メディアプレイヤー」→●→「ムービー」→●→「プレイリスト」→●→「本体」／「メモリカード」→●→「全ムービー」→●→動画（「」表示）選択→●→「はい」→●</p> <p>●以降は、画面の指示に従って操作してください。</p>
動画の詳細情報を確認したい 【プロパティ】	<p>共通操作 ●→「メディアプレイヤー」→●→「ムービー」→●→下記の操作</p> <p>SDビデオ内の動画を確認する 「SDビデオ」→●→動画選択☒→「プロパティ」→●</p> <p>その他の動画を確認する 「プレイリスト」→●→「本体」／「メモリカード」→●→プレイリスト選択→●→動画選択☒→「プロパティ」→●</p>
SDビデオ内の動画を削除したい 【クリップ削除】	<p>●→「メディアプレイヤー」→●→「ムービー」→●→「SDビデオ」→●→動画選択☒→「クリップ削除」→●→「はい」→●</p> <p>●動画そのものが削除されます。削除する前に十分確認のうえ、操作してください。</p>



S!アプリ

S!アプリをダウンロードしたい [S!アプリダウンロード]	<p>●→「S!アプリ」→●→「S!アプリ一覧」→●→「S!アプリダウンロード」→●→「S!アプリダウンロード」→●</p> <p>●以降は、画面の指示に従って操作してください。</p>
効果音などの音量を変更したい [音量]	<p>●→「S!アプリ」→●→「設定」→●→「音量」→●→音量選択→●</p>
サラウンドを解除したい [サラウンド]	<p>●→「S!アプリ」→●→「設定」→●→「サラウンド」→●→「Off」→●</p>
着信があったときの動作を設定したい [着信時優先動作]	<p>共通操作 ●→「S!アプリ」→●→「設定」→●→「着信時優先動作」→●→下記の操作</p> <p>着信があったとき通知を表示する 着信の種類選択 ●→「着信通知表示」→●</p> <p>メール着信があったときS!アプリを一時停止する 「メール着信」→●→「着信優先動作」→●</p> <p>アラーム設定時刻になったとき通知を表示する 「アラーム」→●→「アラーム通知」→●</p> <p>S!アプリの開始要求があったとき通知を表示する 「S!アプリ開始要求」→●→「着信通知」→●</p>

S!アプリを待受画面に設定したい [S!アプリ待受設定]	<p>共通操作 ●→「S!アプリ」→●→下記の操作</p> <p>S!アプリ待受の設定を有効にする 「設定」→●→「S!アプリ待受設定」→●→「On/Off設定」→●→「On」→●</p> <p>設定するS!アプリを選ぶ 「S!アプリ一覧」→●→S!アプリ選択 ●→「S!アプリ待受に設定」→●</p> <p>●「S!アプリ待受に設定」が表示されるS!アプリだけ設定できます。</p> <p>●本機にイヤホンマイクなどの外部機器を接続しているときは、S!アプリ待受が正しく起動/動作しないことがあります。</p>
S!アプリ待受が動作するまでの時間を変更する [設定]	<p>「設定」→●→「S!アプリ待受設定」→●→「起動開始時間」→●→秒数入力→●</p>
一時停止したあと自動的に再開させない [設定]	<p>「設定」→●→「S!アプリ待受設定」→●→「一時停止設定」→●→「On」→●</p>
S!アプリのセキュリティを設定したい [セキュリティレベル]	<p>共通操作 ●→「S!アプリ」→●→「S!アプリ一覧」→●→S!アプリ選択 ●→「セキュリティレベル」→●→下記の操作</p> <p>セキュリティレベルを設定する 項目選択 ●→内容選択 ●→●</p> <p>セキュリティの設定を初期化する 「設定リセット」→●→「はい」→●</p>
詳細情報を確認したい [プロパティ]	<p>●→「S!アプリ」→●→「S!アプリ一覧」→●→S!アプリ選択 ●→「プロパティ」→●</p>



<p>S!アプリをメモ리카ードに移動したい [メモ리카ードへ移動]</p>	<p>●→「S!アプリ」→●→「S!アプリ一覧」→●→「S!アプリ選択」→☒→指定完了→☑→「メモ리카ードへ移動」→●</p> <ul style="list-style-type: none"> ●古いバージョンのS!アプリがあるときは、このあと「はい」/「いいえ」を選び、●を押します。 ●☑を押す前に、くり返し複数のS!アプリを選択することもできます。 ●S!アプリによっては、メモ리카ードに移動できないことがあります。
<p>S!アプリの設定を変更したい [設定]</p>	<p>共通操作 ●→「S!アプリ」→●→「設定」→● ⇒下記の操作</p> <p>マルチメディア通信設定を有効にする 「マルチメディア通信設定」→●→「On」→●</p> <p>バックライトの点灯方法を変更する 「バックライト」→●→「On/Off設定」→●→点灯方法選択→●</p> <ul style="list-style-type: none"> ●「通常設定に従う」にすると、「ディスプレイ設定」のバックライトの設定内容に従って動作します。 <p>パネル照明の点滅設定を無効にする 「バックライト」→●→「S!アプリ点滅制御」→●→「Off」→●</p> <p>バイブレータ設定を無効にする 「バイブ」→●→「Off」→●</p>
<p>S!アプリを削除したい [削除]</p>	<p>●→「S!アプリ」→●→「S!アプリ一覧」→●→削除するS!アプリ選択→☒→「削除」→●→「はい」→●</p> <ul style="list-style-type: none"> ●操作暗証番号の入力が必要なこともあります。 ●S!アプリ待受に設定しているS!アプリを削除するときは、あらかじめ設定を解除してから操作してください。

<p>S!アプリ設定をお買い上げ時の状態に戻したい [S!アプリ設定リセット]</p>	<p>●→「S!アプリ」→●→「設定」→●→「S!アプリ設定リセット」→●→操作暗証番号入力→●→「はい」→●</p>
<p>S!アプリをすべて削除してお買い上げ時の状態に戻したい [S!アプリオールリセット]</p>	<p>●→「S!アプリ」→●→「設定」→●→「S!アプリオールリセット」→●→操作暗証番号入力→●→「はい」→●</p> <ul style="list-style-type: none"> ●ICカード内にデータがあるときは、操作できません。(ICカード内のデータの削除方法は、生活アプリによって異なります。詳しくは、おサイフケータイ®対応サービス提供者にお問い合わせください。) ●「S!アプリオールリセット」を行うと、お客様がダウンロードしたS!アプリ、生活アプリがすべて削除されますのでご注意ください。また、ちかチャットの利用制限も解除されます。
<p>メモ리카ード内のS!アプリ情報を更新したい [メモ리카ードシンクロ]</p>	<p>●→「S!アプリ」→●→「設定」→●→「メモ리카ードシンクロ」→●→「はい」→●</p>
<p>Java™のライセンス情報を表示したい [インフォメーション]</p>	<p>●→「S!アプリ」→●→「インフォメーション」→●</p>



音楽

? 全ミュージック内の音楽の削除方法がわからない

- 全ミュージック内の音楽は、データフォルダの「ミュージック」または「着うた・メロディ」から削除します。

? WMA形式の音楽が表示されない

- 他の携帯電話で転送した音楽ではありませんか。著作権で保護されている音楽は、パソコンからの転送時に使用した携帯電話でのみ再生できます。
- 著作権管理情報が壊れていることがあります。このときは、WMA全件削除を行ってから転送し直してください。
- カードリーダーモードなどで転送しませんでしたか。このときは、音楽を該当するメモリーカードのフォルダに移動すると表示されます。(著作権で保護されている音楽は、MTPモードでのみ転送できます。)

? WMA形式の音楽が取り込めない

- WMAファイルが壊れている可能性があります。WMA全件削除を行ってからやり直してください。

? WMA形式の音楽が再生できない

- 有効なライセンスが見つからない旨の画面が表示されませんでしたか。このときは再生に必要な権利が切れている可能性があります。もう一度取り込み直してください。それでも失敗するときはWMAファイルが壊れている可能性があります。WMA全件削除を行ってからやり直してください。

動画

? 全ムービー内の動画の削除方法がわからない

- 全ムービー内の動画は、データフォルダの「ムービー」から削除します。

S!アプリ

? S!アプリをメモリーカードに移動できない

- メモリーカードの空き容量をご確認ください。また、メモリーカード内に同じS!アプリがあるときは移動できません。

? 「着信時優先動作」で設定した内容が反映されない

- S!アプリ待受起動中ではありませんか。S!アプリ待受起動中に着信などがあったときは、設定にかかわらず着信通知が表示されます。



ツール	9-2
ツールについて	9-2
カレンダー／予定リスト	9-4
カレンダーに予定を登録する	9-4
予定リストに用件を登録する	9-6
アラーム	9-8
アラームを利用する	9-8
お目覚めTV	9-10
指定した時刻にテレビを起動する.....	9-10
電卓	9-12
電卓で計算する	9-12
マネー積算メモ	9-13
金額を入力して積算する	9-13
おサイフケータイ®	9-14
おサイフケータイ®を利用する	9-14
おサイフケータイ®を使用禁止にする ..	9-15
見せかけコール	9-17
見せかけの着信動作を利用する	9-17
ストップウォッチ	9-18
所要時間を計る	9-18
キッチンタイマー	9-19
経過時間をお知らせする	9-19
世界時計	9-20
世界の都市の時刻を表示する	9-20

時報	9-21
時報を利用する.....	9-21
ドキュメントビューア	9-22
パソコン用のファイルを開覧する.....	9-22
メモ帳	9-23
文字を登録する.....	9-23
ボイスレコーダー	9-24
音声を録音／再生する.....	9-24
バーコード読み取り	9-25
バーコードを読み取る.....	9-25
QRコード作成	9-26
データからQRコードを作成する.....	9-26
名刺読み取り	9-27
名刺を読み取る.....	9-27
文字読み取り	9-28
文字を読み取る.....	9-28
S!速報ニュース	9-29
サイトなどの更新情報を確認する.....	9-29
S!情報チャンネル	9-30
配信情報を開覧する	9-30
電子ブック	9-31
電子ブックを開覧する.....	9-31
便利な機能	9-32
こんなときは.....	9-46

9

ツール

ツールについて

次の便利なツールが利用できます。

PIM／生活 ツール

スケジュールやお金などを
管理しましょう。

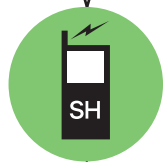

カレンダーで日付や曜日を確認したり、予定を登録できます。また予定リストに期限の決まった予定（用件）を登録できます。

カレンダー／予定リスト

指定した時間にアラームを鳴らすことができます。アラームを鳴らす曜日を指定したり、世界時計と連動させることもできます。

アラーム

本機を電卓として利用することができます。またマネー積算メモを利用すれば、順次入力した金額の合計を自動的に計算できます。

電卓／マネー積算メモ

本機を店舗などの読み取り装置にかざすだけで、電子マネーを利用して支払いをしたり、交通チケットやポイントカードとして利用できます。

おサイフケータイ®

あたかも電話がかかってきたかのように着信音を鳴らすことができます。着信音を鳴らすタイミングや着信時に表示する相手先も設定できます。

見せかけコール

タイマー／時計 ツール

本機で時間を
お知らせします。

開始から終了までの所要時間を計測したり、あらかじめ指定した時間が経過したことをアラームでお知らせすることができます。

ストップウォッチ／キッチンタイマー

世界各国の都市の現在日時を確認できます。普段お使いの都市（国）の日時と、設定した都市の日時を、待受画面に表示することもできます。

世界時計

指定した正時（10時00分00秒のように分や秒の端数が付かない時刻）をアラームでお知らせします。世界時計と連動させることもできます。

時報

PDFファイルやワード、エクセルをはじめとするオフィス文書など、各種パソコン用のファイルを本機で閲覧することができます。

ドキュメントビューア

印刷されたバーコード(JANコード/QRコード)や、インターネットなどで入手したバーコードの画像ファイルを読み取り、結果を利用できます。

バーコード読み取り

最新ニュースなど登録したコンテンツの更新情報を確認することができます。コンテンツを自動的に更新することもできます。

S!速報ニュース

文章をメモとして登録/管理できます。登録したメモは、文字入力中に呼び出して利用できます。よく使う文例や覚書などを登録しておけば便利です。

メモ帳

本機の電話帳、入力したテキスト、データフォルダ内のメモディ/画像/メモ帳を利用して、QRコードを作成できます。

QRコード作成

配信されるさまざまな情報を自動的に受信できる情報サービスです。画面で天気をお知らせするサービス(お天気アイコン)も利用できます。

S!情報チャンネル

音声の録音・再生ができます。録音した音声をメールで送信したり、メモ리카ードを利用して、長時間の音声を録音することもできます。

ボイスレコーダー

名刺を読み取り、電話帳に登録できます。またURL、E-mailアドレス、電話番号など英数字を読み取り、利用することもできます。

名刺/文字読み取り

ケータイ書籍やブックサーフィン®を利用して、書籍データや辞書データ、電子コミック、電子写真集などを本機で閲覧することができます。

電子ブック

文書/録音 ツール

情報の閲覧・記録・読み取りができます。

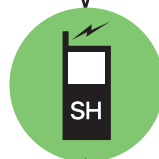

その他 ツール

いろいろな情報を確認できます。

・メインメニューの「エンタテイメント」から利用できます。

カレンダーに予定を登録する

カレンダーを表示する

- 1 ●→「ツール」→●
→PIM/生活ツール画面で
「カレンダー」→●



カレンダー画面

カレンダー画面での操作

☰	前画面を表示	☰	指定日付へ移動
☰	次画面を表示	☰	カテゴリ検索
☰	スタンプ貼付※1	☰	ヘルプ
☰	色設定	☰	表示切替
☰	本日へ移動	☰	週選択※2
☰	件名検索	☰	日付選択

※1 月表示/3ヵ月表示時

※2 週表示時は時間帯選択

予定を登録する

件名、開始日時/終了日時、アラーム、予定の内容の内容を登録する方法を例に説明します。

- 件名、内容のどちらかは、必ず入力してください。

- 1 カレンダー画面で日付選択
→●

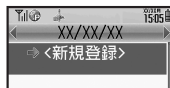

- 2 「<新規登録>」→●

- 3 件名入力→●

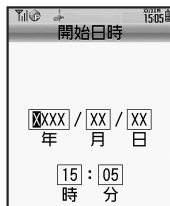

- 4 開始日時入力→●



- 5 「終了:」→●
→終了日時入力→●

- 6 「アラーム:」→●

- 7 「アラーム通知時間:」→●
→通知時間選択→●→☑

- 8 「内容:」→●
→予定の内容入力→●

- 9 ☑→登録完了

終日の予定のとき

- 4で☑→●→●→●以降

アラーム通知時間を日時に指定するとき

- 7で「アラーム通知時間:」→●→●→「その他」→●→●→通知日時入力→●→☑
→●以降

使いこなしチェック!

- ☑便利 ● 起動時の表示方法を設定したい ● 日付の色を変更したい ● 用件の表示方法を変更したい ● スタンプを貼り付けたい (月表示時) ● 特定の予定を見えなくしたい ● 祝日を解除/再表示したい ● 予定にカテゴリ/場所を登録したい ● 同じ予定をくり返し登録したい (ほか (☑P.9-32~P.9-33))

アラーム通知時刻の動作

アラーム通知時刻になると、アラームが動作します。



- アラームを止めるときは、いずれかのボタンを押します。

アラーム動作中に予定を確認するとき
動作中に ☑

他の機能の動作中にアラーム通知時刻になると

- 待受画面に戻るまで、アラームが動作しないことがあります。

アラーム動作中に着信があると

- アラームは停止します。待受画面に戻ると、インフォメーションが表示されます。

予定／用件を確認する

1 カレンダー画面で日付選択



予定一覧画面

2 予定／用件選択

3 CLEAR/BACK → 確認終了

用件一覧画面を表示するとき

- ②で用件選択 → ☑ / → 「予定リストへ」 → ●

関連メールを確認するとき

- ②のあと ☑ / → 「関連メール表示」 → ●

関連メールの設定を解除するとき

- ②のあと ● / → 「関連メール：」 → ● / → 「はい」 → ● / → ☑

シークレット設定を一時的に解除するとき

- 【カレンダー画面】 ☑ / → 「シークレット一時解除」 → ● / → 操作用暗証番号入力 → ●

予定を削除する

■ 1件ずつ削除するとき

1 予定一覧画面で予定選択 → ☑

2 「削除」 → ●

3 「1件」 → ● / → 「はい」 → ●

■ 1日単位で削除するとき

1 カレンダー画面で日付選択



2 「削除」 → ● / → 「1日」 → ●

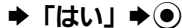

使いごなしチェック！

- ☑ (便利) ● 予定を検索したい ● 予定件数を確認したい ● 予定をすべて削除したい ● 予定を週単位でまとめて削除したい (週表示時) ● 予定を月単位でまとめて削除したい (月表示／3ヵ月表示時) ● 表示月の予定をまとめて削除したい (2ヵ月表示／6ヵ月表示時) (☑ P.9-33～P.9-34)

予定リストに用件を登録する

用件を登録する

件名、期限、アラーム、用件の内容を登録する方法を例に説明します。

- 件名、内容のどちらかは、必ず入力してください。

- 1 ● ➡ 「ツール」 ➡ ●
➡ PIM/生活ツール画面で
「予定リスト」 ➡ ●

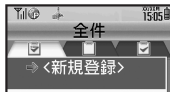

- 2 「<新規登録>」 ➡ ●

- 3 件名入力 ➡ ●

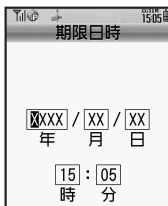

- 4 期限日時入力 ➡ ●

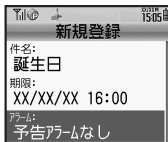

- 5 「アラーム:」 ➡ ●

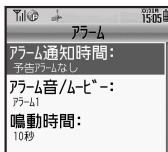

- 6 「アラーム通知時間:」 ➡ ●

➡ 通知時間選択 ➡ ● ➡ ▼

- 7 「内容:」 ➡ ●

➡ 用件の内容入力 ➡ ●

- 8 ▼ ➡ 登録完了

期限なしの予定のとき

4 で ☒ ➡ ● ➡ 7 以降

アラーム通知時間を日時で指定するとき

3 で 「アラーム通知時間:」 ➡ ● ➡ 「その他」 ➡ ● ➡ 通知日時入力 ➡ ● ➡ ▼
➡ 7 以降

使いこなしチェック!

1

- 便利 ● 特定の用件を見えなくしたい ● 用件の登録内容を変更したい ● 用件に優先度を登録したい ● アラーム音／鳴動時間を変更したい ● アラーム音量を変更したい ● バイブレータの動作を変更したい ● マナーモード設定時にアラームを鳴らしたい (P.9-34)

アラーム通知時刻の動作

アラーム通知時刻になると、アラームが動作します。



- アラームを止めるときは、いずれかのボタンを押します。

アラーム動作中に用件を確認するとき
動作中に ☑

他の機能の動作中にアラーム通知時刻になると

- 待受画面に戻るまで、アラームが動作しないことがあります。

アラーム動作中に着信があると

- アラームは停止します。待受画面に戻ると、インフォメーションが表示されます。

用件を確認する

- 1 ● ➡ 「ツール」 ➡ ●
➡ PIM／生活ツール画面で
「予定リスト」 ➡ ●



用件一覧画面
(予定リスト画面)

- ☑ を押すと未処理／処理済みの用件を確認できます。

- 2 用件選択 ➡ ●



- 3 CLEAR BACK ➡ 確認終了

シークレット設定を一時的に解除するとき

- 1 のあと ☑ ➡ 「シークレット一時解除」
➡ ● ➡ 操作暗証番号入力 ➡ ●

用件を処理済みにするとき

- 1 のあと 用件選択 ➡ ☑

用件を削除する

■ 1件ずつ削除するとき

- 1 用件一覧画面で用件選択 ➡ ☑
- 2 「削除」 ➡ ●
- 3 「1件」 ➡ ● ➡ 「はい」 ➡ ●

■ 処理済みの用件をすべて削除するとき

- 1 用件一覧画面で ☑
- 2 「削除」 ➡ ● ➡ 「処理済」
➡ ● ➡ 「はい」 ➡ ●

使いこなしチェック！

- 👉便利 ●用件を検索したい ●用件を優先度順に並べ替えたい ●用件件数を確認したい ●用件をすべて削除したい (🔍 P.9-35)

アラームを利用する

アラームを設定する

指定した時刻／曜日にアラームを鳴らす方法を例に説明します。

- スヌーズ（設定した間隔でくり返しアラームが鳴る機能）、アラーム音量、鳴動時間も設定します。

- 1 ●⇒「ツール」⇒●
⇒PIM／生活ツール画面で
「アラーム」⇒●

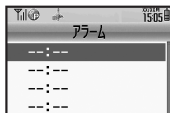

アラーム画面

- 2 「-- : --」⇒●
⇒時入力(24時間制)⇒分入力
⇒●

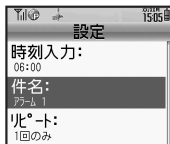

- 3 「リピート：」⇒●

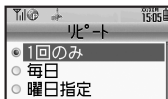

- 4 「曜日指定」⇒●

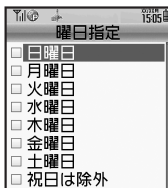

- 5 曜日選択⇒● (□/☑)
⇒曜日指定完了⇒☑

- 6 「スヌーズ設定：」⇒●

- 7 間隔選択⇒●

- 「その他」を選ぶと、任意の間隔を指定できます。

- 8 「アラーム音量：」⇒●

- 9 音量選択⇒●

- 10 「鳴動時間：」⇒●

- 11 時間選択⇒●

- 「その他」を選ぶと、任意の時間を指定できます。

- 12 ☑⇒登録完了

- 続けて他の時刻にアラームを設定するときは、2～12をくり返します。

- 13 ☑⇒アラーム設定終了

曜日をすべて指定／解除するとき

- 6で☑⇒「全曜日チェック」／「全曜日解除」⇒●

祝日はアラームを鳴らさないとき

- 6で曜日選択⇒● (□/☑) ⇒曜日指定完了⇒「祝日は除外」⇒●⇒☑⇒6以降

1回だけ、または毎日鳴らすとき

- 4で「1回のみ」／「毎日」⇒●⇒6以降

使いこなしチェック！

1



- アラームを編集したい
- 件名を登録したい
- アラーム音を変更したい
- アラーム設定時刻にパイプレータを動作させたい
- マナーモード設定時にアラームを鳴らしたい
- 世界時計の時刻でアラームを設定したい (P.9-35)

アラーム設定時刻の動作

アラーム設定時刻になると、アラームが動作します。

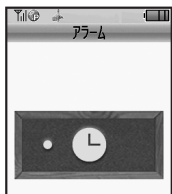

- アラームを止めるときは、いずれかのボタンを押します。

他の機能の動作中にアラーム設定時刻になると

- 待受画面に戻るまで、アラームが動作しないことがあります。

アラーム動作中に着信があると

- アラームは停止します。待受画面に戻ると、インフォメーションが表示されます。

スヌーズを設定しているとき

設定したスヌーズ間隔でくり返しアラームが鳴ります。(スヌーズ待機状態)

- スヌーズ待機状態中に別のアラーム設定時刻になってもアラームは動作しません。

スヌーズを解除するとき

スヌーズ待機状態で → 「はい」 →

- 一定時間経過すると、自動的に解除されます。

アラームを解除する

- 1 アラーム画面で
アラーム選択

- 2 「アラームOff」

- 解除しても登録内容は保持されます。

解除したアラームを再設定するとき

で「アラームOn」

アラームを削除する

■ 1件ずつ削除するとき

- 1 アラーム画面で
アラーム選択

- 2 「削除」

- 3 「はい」

■ すべて削除するとき

- 1 アラーム画面でアラーム選択
 → 「全件削除」

- 2 操作履歴番号入力
→ 「はい」

指定した時刻にテレビを起動する

お目覚めTVを設定する

指定した時刻／曜日にテレビを起動する方法を例に説明します。

- あらかじめエリア設定 (P.6-4) を行っておいてください。
- 電波の受信状況が悪い場所では、テレビが起動しないことがあります。

- 1 **「ツール」** → **「PIM／生活ツール画面」**
「お目覚めTV」

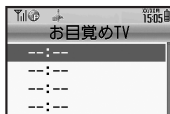

お目覚めTV画面

- 2 **「-- : --」** → **時刻入力 (24時間制)**
「分入力」

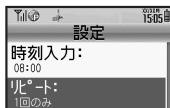

お目覚めTV設定画面

- 3 **「リピート：」** → **曜日指定**

- 4 **「曜日指定」**

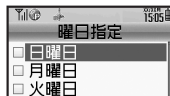

- 5 **曜日選択** → **曜日指定完了**

- 6 **「チャンネル：」**

- 7 **チャンネル選択**

- 8 **登録完了**

- 続けて他の時刻にお目覚めTVを設定するときは、2~8をくり返します。

- 9 **お目覚めTV設定終了**

曜日をすべて指定／解除するとき

- 5で \square → **「全曜日チェック」／「全曜日解除」**

祝日はテレビを起動しないとき

- 5で曜日選択 → \square / \checkmark → **曜日指定完了** → **「祝日は除外」**

1回だけ、または毎日起動するとき

- 4で「1回のみ」／「毎日」 → **以降**

アラームを鳴らさないとき

- お目覚めTVを設定すると、設定時刻にアラームが鳴ります。アラームを鳴らさないときは、次の操作を行います。

- 【お目覚めTV設定画面】**「アラーム音 On/Off設定：」** → **「Off」** → **以降**

アラーム音量を変更するとき

- 【お目覚めTV設定画面】**「アラーム音量：」** → **音量選択** → **以降**

お目覚めTV設定時刻の動作

お目覚めTV設定時刻になると、アラームでお知らせしたあと、テレビが起動します。



- アラームは、一定時間経過すると自動的に止まり、テレビが起動します。

アラームを止めてテレビを起動するとき

- アラーム鳴動中にいずれかのボタンを押します。

他の機能の動作中にお目覚めTV設定時刻になると

- 機能によっては、テレビが起動しないことがあります。

テレビ起動後に一定時間経過すると

- 確認画面が表示されます。テレビを終了するときは、「はい」を選び●を押します。

お目覚めTVを解除する

- 1 お目覚めTV画面で
お目覚めTV選択 ➡

- 2 「お目覚めTV Off」 ➡ ●

- 解除しても登録内容は保持されます。

解除したお目覚めTVを再設定するとき

- 2 で「お目覚めTV On」 ➡ ●

お目覚めTVを削除する

■ 1件ずつ削除するとき

- 1 お目覚めTV画面で
お目覚めTV選択 ➡

- 2 「削除」 ➡ ●

- 3 「はい」 ➡ ●

■ すべて削除するとき

- 1 お目覚めTV画面で
お目覚めTV選択 ➡

- ➡ 「全件削除」 ➡ ●

- 2 操作暗証番号入力 ➡ ●

- ➡ 「はい」 ➡ ●

電卓で計算する

- 1 ●➡「ツール」➡●
➡PIM/生活ツール画面で
「電卓」➡●



電卓画面

- 2 ダイヤルボタンで数字入力
➡計算

- メモリ計算は、メモリ内容を消去してから行ってください。

- 3 ☎➡電卓終了

電卓画面での操作

+	(足す)	
-	(引く)	
×	(掛ける)	
÷	(割る)	
=	(イコール)	
C・CE	(クリア)	
CM	(クリアメモリ)	
RM	(メモリ呼出)	
M+	(メモリ加算)	
.	(小数点)	
+/-	(符号反転)	
%	(パーセント)	

メモリ計算について

- メモリに記憶した数値は、電源を切るまで保持されます。

計算中に着信があると

- 着信を受けても、計算中の数値は消去されません。通話などを終わると、計算を継続できます。

使いこなしチェック!

便利 ●計算結果をコピーしたい ●通貨の換算レートを設定したい ●通貨を換算したい (P.9-36)

金額を入力して積算する

マナー積算メモを登録する

① ダイヤルボタンで金額入力



②

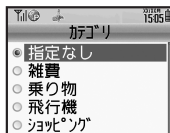

③ 明細名選択 → 登録完了

登録されていない明細名にすると

③で「その他」 → 明細名入力 →

使いごなしチェック!

便利 ●入力済のマナー積算メモの明細名を変更したい ●入力済のマナー積算メモの金額を変更したい ●あらかじめ登録されている明細名を編集したい
(P.9-36)

マナー積算メモを確認する

① ● → 「ツール」 → ●

→ PIM/生活ツール画面で

「マナー積算メモ」 → ●

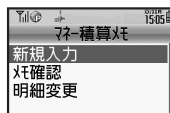

② 「メモ確認」 → ●

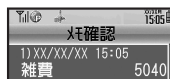

明細一覧画面

③ → 確認終了

メモ帳に登録するとき

【明細一覧画面】 → 「メモ帳に登録」

→ ●

マナー積算メモを削除する

■ 明細を1件ずつ削除するとき

① 明細一覧画面で明細選択 →

② 「1件削除」 → ●

→ 「はい」 → ●

■ すべての明細を削除するとき

① 明細一覧画面で

→ 「全件削除」 → ●

② 操作履歴番号入力 → ●

→ 「はい」 → ●

おサイフケータイ®を利用する

本機をおサイフやチケットがわりに利用することができます。

- おサイフケータイ®には、かざすだけでデータの読み書きができる非接触ICカード技術方式「FeliCa」が利用されています。
- ICカード内には、サービスの内容やご利用状況に応じて各種データが保存されます。

おサイフケータイ®をお使いになる前に

おサイフケータイ®をお使いになるには、生活アプリを起動して、おサイフケータイ®対応サービスの加入登録や初期設定、電子マネーの入金などの準備を行う必要があります。

生活アプリを起動するとき

- ▶「ツール」▶▶▶PIM/生活ツール画面で「おサイフケータイ」▶▶▶「生活アプリ」▶▶▶生活アプリ選択▶▶

生活アプリ利用時のご注意

- 生活アプリのお申し込みや利用方法について、詳しくはおサイフケータイ®対応サービス提供者にお問い合わせください。
- 各サービスの暗証番号やお問い合わせ先などは、メモをとるなどして忘れないようご注意ください。

使いこなしチェック！

- 👉便利 ●電子マネーの残高を確認できるようにしたい ●サブディスプレイで残高を確認したい ●残高表示設定のリストの順番を変更したい ●残高表示設定のリストから削除したい (P.9-37)

おサイフケータイ®を利用する

電子マネーの利用方法を例にICカード内のデータをリーダー/ライターで読み取る方法を説明します。

- 生活アプリを起動する必要はありません。ただし、電池残量が不足しているときは、利用できません。
- 電源を切っているときや通話中、インターネット接続中も利用できます。

1 ① マーク付近をリーダー/ライターにかざす ▶ 読み取りが完了したことを確認

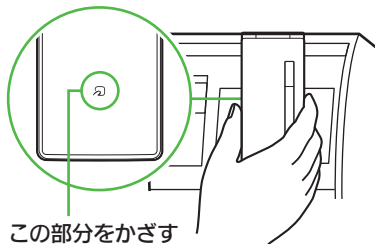

この部分をかざす

- リーダー/ライターに対して、本機を平行にかざしてください。

おサイフケータイ®利用時のご注意

当社では、故障または修理の際、ICカード内のデータや設定内容の消失/変化などで生じるいかなる損害にも、一切の責任を負いかねます。

読み取り時のご注意

- 認識されにくいときは、本機を前後左右にずらしてみてください。
- サービスによっては、本機の機能が自動的に動作することがあります。

おサイフケータイ®を使用禁止にする

ICカードをロックする

ICカードをロックすると、おサイフケータイ®が利用できなくなります。

- ① ●➡「ツール」➡●
➡PIM/生活ツール画面で
「おサイフケータイ」➡●

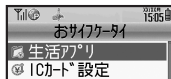

- ② 「ICカード設定」➡●

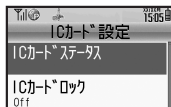

ICカード設定画面

- ③ 「ICカードロック」➡●

➡「On」➡●

- ④ 操作作用暗証番号入力➡●

➡「はい」➡●

ICカードロックを解除するとき

③で「ICカードロック」➡●➡「Off」

➡●➡操作作用暗証番号入力➡●

遠隔地からICカードをロックする

遠隔地から次の方法でロックすることができます。紛失時などに便利です。

メールリモートロック	本機にメールを送信してロックします。
電話リモートロック	あらかじめ登録した電話機から本機に電話をかけてロックします。

■メールリモートロックを利用する

■メールリモートロックの準備

- ① ICカード設定画面で
「リモートロック」➡●
➡操作作用暗証番号入力➡●

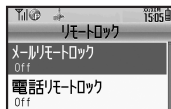

- ② 「メールリモートロック」➡●

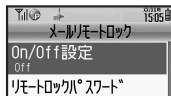

メールリモートロック画面

- ③ 「リモートロックパスワード」
➡●

- ④ リモートロック用パスワード
入力➡●

●任意の半角英数字を入力してください。

- ⑤ 「On/Off設定」➡●

- ⑥ 「On」➡●➡☑

メールリモートロックを解除するとき

③で「Off」➡●➡☑

■メールリモートロックの利用

●本機がメールを受信できない状況のときは、利用できません。

- ① 件名にリモートロック用パスワードを入力したメールを、本機に送信

●その他の項目は、何も入力しないでください。

●本機がメールを受信すると、ICカードがロックされ、完了通知メールが返信されます。

使いごなしチェック！

- 便利 ●読み取り時に自動的に動作する機能を制限したい ●ICカードの詳細情報を確認したい ●ロック完了通知メールの返信先を変更したい ●電話リモートロックの設定までの着信回数を変更したい ●おサイフケータイ®の設定をお買い上げ時の状態に戻したい (P.9-37)

■ 電話リモートロックを利用する

■ 電話リモートロックの準備

- 1 ICカード設定画面で
「リモートロック」▶▶▶
▶▶▶操作用暗証番号入力▶▶▶

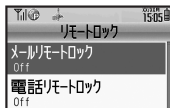

- 2 「電話リモートロック」▶▶▶

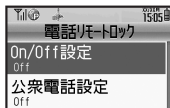

電話リモートロック画面

- 3 「ロック用電話番号1」/
「ロック用電話番号2」▶▶▶

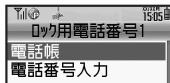

- 4 「電話帳」▶▶▶
▶▶▶電話帳選択▶▶▶
▶▶▶電話番号選択▶▶▶
• 「電話番号入力」を選ぶと、直接電話番号を入力することができます。

- 5 「On/Off設定」▶▶▶

- 6 「On」▶▶▶▶▶

公衆電話からリモートロックできるようにするとき

- 6で「公衆電話設定」▶▶▶▶▶「On」▶▶▶

- 6▶▶▶▶▶以降

電話リモートロックを解除するとき

- 6で「Off」▶▶▶▶▶

■ 電話リモートロックの利用

- 本機が着信できない状況のときは、利用できません。

- 1 電話リモートロック用に登録している電話機から本機に発信
• 電話番号を通知して発信してください。

- 2 本機が着信すれば
▶▶▶電話を切る

- 不在着信（着信回数1回）として記憶されます。

- 3 3分以内にあと2回 1～2をくり返す



- 本機が3回目の電話を受けるとICカードがロックされ、完了のアナウンスが流れます。ご確認のうえ、電話を切ってください。

操作中に他の電話機から着信があると

- 着信回数が0回に戻ります。このときは、1からやり直してください。

見せかけの着信動作を利用する

あたかも電話がかかってきたかのように着信音を鳴らすことができます。

- 見せかけコールは、お買い上げ時の着信音で鳴ります。(変更できません。)
- 着信音量が「サイレント」のとき(マナーモード設定時含む)は、着信音が鳴りません。(鳴るように設定することもできます。)

見せかけコールを設定する

- 1 ツール → PIM/生活ツール画面で「見せかけコール」

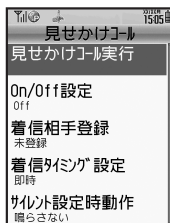

見せかけコール画面

- 2 「On/Off設定」 → 「On」

3 「着信相手登録」

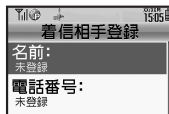

- 4 「名前:」 → 「名前入力」

- 5 「電話番号:」 → 「電話番号入力」

- 6 「見せかけコール設定終了」

名前、電話番号とも「未登録」のとき
 ●「非通知設定」として動作します。
 見せかけコールを解除するとき
 【見せかけコール画面】「On/Off設定」
 → 「Off」

見せかけコールを利用する

- 1 (長く)
 - クローズポジションでも操作できます。
 - 着信音が鳴動し、見せかけの音声電話着信画面が表示されます。
 - 着信音は、一定時間経過すると自動的に止まります。
- 2 音声電話着信画面で
 - 見せかけの音声電話通話中画面が表示されます。
 - 音声電話通話中画面のソフトキーは、表示だけです。実際には、ソフトキーでの操作は無効です。
- 3 見せかけコール終了

動作するまでの時間を設定するとき
 【見せかけコール画面】「着信タイミング設定」 → 「時間選択」

着信タイミング設定を「即時」以外に設定したとき

 - 予約中に「」/「」を押すと、解除されます。
 - 予約中に着信があったり、アラームなどが動作すると予約が解除されます。

使いこなしチェック!

便利 ●設定中に利用したい ●着信相手をリセットしたい ●「サイレント」設定時に着信音を鳴らしたい (P.9-38)

所要時間を計る

- 計測中に電池残量が不足すると、ストップウォッチが停止します。

- 1 ● ➡ 「ツール」 ➡ ●
➡ ● 「タイマー/時計ツール」
➡ ● 「ストップウォッチ」 ➡ ●

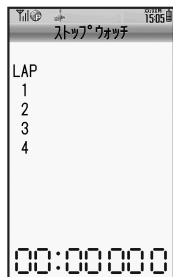

ストップウォッチ画面

- 2 ● ➡ 計測開始

- 3 ● ➡ 計測終了

- 再度●を押すと再開されます。

- 4 ● ➡ 「はい」 ➡ ●

- ➡ ストップウォッチ終了

- 計測結果は、ストップウォッチを終了すると消去されます。

ラップタイム（途中までの経過時間）を計測するとき

計測中に☒

計測結果（ラップタイム含む）をメモ帳に登録するとき

③のあと☒ ➡ 「メモ帳に登録」 ➡ ●

計測結果をリセットして計測し直すとき

④で☒ ➡ 「リセット」 ➡ ● ➡ ● 以降

計測中に着信があると

- 着信を受けても、計測は続きます。通話などを終わると、ストップウォッチ画面に戻ります。

経過時間をお知らせする

- 1 ●➡「ツール」➡●
 ➡●「タイマー/時計ツール」
 ➡「キッチンタイマー」➡●

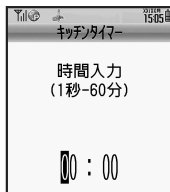

キッチンタイマー設定画面

- 2 分入力➡秒入力➡●



キッチンタイマー画面

- ☺を押すと、時間を変更できます。

- 3 ●➡カウントダウン開始
 ●●を押すと、停止/再開できます。
 4 設定時間経過➡アラーム鳴動
 5 ☺➡「はい」➡●
 ➡キッチンタイマー終了

タイマーをリセットするとき
 タイマー停止中に☺

キッチンタイマー動作中に着信があると

- 着信を受けても、動作は継続します。通話などを終わると、キッチンタイマー画面に戻ります。

設定時間の動作

設定時間になると、アラームが動作します。



- アラームを止めるときは、☺またはサイドボタンのいずれかを押します。(一定時間経過すると、自動的に止まります。)

通話中や着信中に設定時間を経過すると

- 通話を終了すると、アラームが動作します。

世界の都市の時刻を表示する

- 1 ● ➔ 「ツール」 ➔ ●
➔ ● 「タイマー/時計ツール」
➔ ● 「世界時計」 ➔ ●



普段お使
いの都市

世界時計
の都市

- 2 ●



タイムゾーン設定画面

- 3 ● 都市選択 ➔ ●
- 4 ● 世界時計終了

サマータイムを設定するとき
【タイムゾーン設定画面】 ☑

- サマータイム設定時に ☑ を押すと、解除されます。

オリジナルの都市を追加するとき
【タイムゾーン設定画面】 ☑ ➔ 都市名
入力 ➔ ● ➔ + / - 選択 ➔ ● ➔ 時差入力
➔ ●

世界時計を待受画面に表示する

- 1 ● ➔ 「設定」 ➔ ●
➔ ● 本体設定画面で
「ディスプレイ設定」 ➔ ●

- 2 「待受設定」 ➔ ●

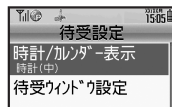

- 3 「時計/カレンダー表示」 ➔ ●

- 4 「世界時計 (大)」 など ➔ ●

時報を利用する

時報を設定する

指定した時刻に時報を鳴らす方法を例に説明します。

- 1 **「ツール」** → **「タイマー／時計ツール」** → **「時報」**

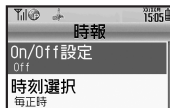

時報画面

- 2 **「On／Off設定」** → **「On」**

- 3 **「時刻選択」**



- 4 **時刻選択** → **時刻指定完了**

- 5 **登録完了**

- 6 **時報設定終了**

時報音量を変更するとき

- 2で「詳細設定」 → 「時報音量：」 → 音量選択 → 以降

鳴動時間を変更するとき

- 2で「詳細設定」 → 「鳴動時間：」 → 時間選択 → 以降

■ 時間選択時に「その他」を選ぶと、任意の時間を指定できます。

時刻をすべて指定／解除するとき

- 4で「全チェック」／「全解除」

時報設定時刻の動作

時報設定時刻になると、時報が動作します。



- 時報を止めるときは、いずれかのボタンを押します。

他の機能の動作中に時報設定時刻になると

- 時報は動作しません。
- 時報動作中に着信があると
- 時報は停止します。

時報を解除する

- 1 時報画面で「On／Off設定」 → 「Off」

使いごなしチェック！

- 便利** ● 時報音を変更したい ● 時報設定時刻にバイブレータを動作させたい ● マナーモード設定時に時報を鳴らしたい ● 世界時計の時刻で時報を設定したい
(P.9-38)

パソコン用のファイルを開覧する

次の形式のファイルを表示することができます。

PDFデータ (.pdf)

Microsoft® Excel® (.xls)

Microsoft® Word (.doc)

Microsoft® PowerPoint® (.ppt)

- ファイルによっては、正しく表示されないことがあります。
- ファイルをダウンロードして閲覧することもできます。
- パソコンからファイルを保存するときは、メモ리카ードの該当するフォルダに保存してください。(参照P.14-23)

- 1 ● ➡ 「ツール」 ➡ ●
➡ ● 「文書／録音ツール」
➡ 「ドキュメントビューア」
➡ ●

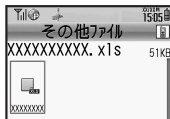

- 2 ファイル選択 ➡ ●

ファイル閲覧中の操作

	全体を表示
	スクロール
	左上を表示
	画面全体表示⇔通常表示
	右上を表示
	縮小して表示
	連続縮小
	拡大して表示
	連続拡大
	左下を表示
	指定ページを表示
	右下を表示
	ヘルプを表示
	1ページ進む
	1ページ戻る
	画面幅で表示
	90° 回転

画面の一部を縮小／拡大するとき

ファイル閲覧中に (長く) ➡ 縮小／
拡大する箇所選択 ➡ ➡ 「画面縮小」/
「画面拡大」 ➡ ●

文字を登録する

メモ帳に登録する

- 1 ●→「ツール」→●
→●「文書／録音ツール」
→●「メモ帳」→●

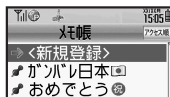

メモ帳一覧画面

- 2 「<新規登録>」→●

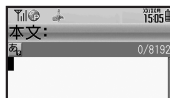

- 3 本文入力→●

- 4 カテゴリ選択→●→登録完了

メモ帳を一時的に並べ替えるとき

【メモ帳一覧画面】☑

- 押すたびに更新日時→作成日時→カテゴリ→アクセス日時の順に並び替わります。

文字入力中にメモ帳の内容を挿入するとき
文字入力画面で☑→「メモ帳」→●→
「メモ帳読み出し」→●→メモ帳選択
→●

メモ帳を確認する

- 1 メモ帳一覧画面でメモ帳選択
→●

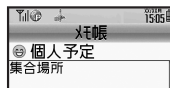

- 2 CLEAR BACK → 確認終了

メモ帳を削除する

■ 1件ずつ削除するとき

- 1 メモ帳一覧画面でメモ帳選択
→☑

- 2 「1件削除」→●
→「はい」→●

■ すべて削除するとき

- 1 メモ帳一覧画面でメモ帳選択
→☑→「設定／管理」→●

- 2 「全件削除」→●
→操作用暗証番号入力→●
→「はい」→●

使いごなしチェック！

- ☝便利 ●メモ帳を編集したい ●すべてのメモ帳内から文字列を検索したい ●メモ帳をメール本文に挿入したい ●メモ帳をメールに添付したい ●テキストファイルを作成したい ●テキストファイルを読み込みたい ●メモリを確認したい ●メモ帳の詳細情報を確認したい (☞ P.9-38～P.9-39)

音声を録音／再生する

音声を録音する

- 録音中に電池残量が不足すると、録音が中止されます。
- 通話中に相手の声を録音するときは、「音声メモ録音」を利用してください。(P.3-14)

- 1 ●⇒「ツール」⇒●
⇒●「文書／録音ツール」
⇒「ボイスレコーダー」⇒●

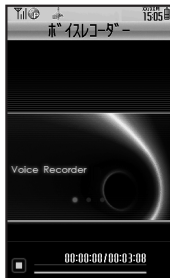

録音画面

- 2 ●⇒録音開始

- 3 ●⇒録音終了

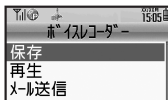

- 「長時間録音」のときは、自動的に保存されます。

- 4 「保存」⇒●

保存前に再生するとき

- 4で「再生」⇒●⇒再生開始⇒[BACK]⇒再生終了

録音をやり直すとき

- 4で[BACK]⇒2以降

音声を再生する

- 1 録音画面で☑
⇒「着うた・メロディ」⇒●



- 2 音声ファイル選択⇒●

- 再生中に⏸を押すと、音量を調節できます。
- 一時停止／再開するときは●を、中止するときは[BACK]を押します。

データフォルダから再生するとき

- ⇒「データフォルダ」⇒●⇒「着うた・メロディ」⇒●⇒音声ファイル選択⇒●

使いこなしチェック！

- 便利 ●長時間録音したい ●音声をメールに添付したい ●録音した音声の保存先を変更したい (P.9-39)

バーコードを読み取る

JANコード（1次元コード）とQRコード（2次元コード）が読み取れます。

- バーコードによっては、読み取り時に会員登録ファイルやパスワードの入力が必要なことがあります。
- バーコードによっては、読み取れないことがあります。

- 1 ●→「ツール」→●
→●「文書／録音ツール」
→「バーコード／名刺読取」
→●

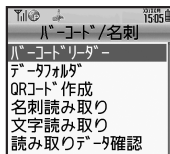

- 2 「バーコードリーダー」→●
- 3 バーコードを画面中央に表示



読み取り画面

- ピント調整バーの色が濃いほど、ピントが合った状態です。
- 読み取りにくいときは、**☒**を押し、シャッターモードで操作してみてください。

- 4 ●→読み取り開始

- 読み取りにくいときは、ゆっくりと被写体との距離を変えてください。
- 読み取りを中止するときは、**☒**を押します。

- 5 完了音鳴動→読み取り結果表示

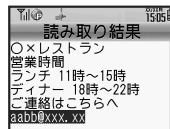

読み取り画面でできること

- [+3]** : フォーカスモード切替
- [☒]** : フォーカスロック
- [#3]** : モバイルライト切替
- [☺]** : 明るさ調整
- [0]** : ヘルプ表示

分割されているバーコードのとき

- 読み取り後、確認画面が表示されます。画面の指示に従って操作してください。
- すべてのバーコードを読み込まないと、表示／保存できません。

バーコードを読み取り直すとき

- ⑤**のあと**☒**→「はい」→●→●→③以降

使いこなしチェック！

- 便利** ●文字入力中にバーコードを読み取りたい●バーコードを連続して読み取りたい●データフォルダ内のバーコードを読み取りたい●読み取り結果を登録したい●メモ帳に登録したい●メールアドレスなどを電話帳に登録したい●登録した読み取りデータを確認したい●読み取り結果を利用したい●画像を壁紙に利用したい●画像やメロディをデータフォルダに保存したい ほか（**☒**P.9-39～P.9-41）

データからQRコードを作成する

本機内の次のデータを利用して、QRコードを作成できます。

電話帳	オーナー情報
入力したテキスト	メロディ
画像	メモ帳

●情報量が多いときは、自動的に分割され、複数のQRコードが作成されます。

QRコードを作成する

データフォルダ内のデータを利用して、QRコードを作成する方法を例に説明します。

- ① ツール → 「ツール」 → 「文書／録音ツール」 → 「バーコード／名刺読取」 → 「QRコード作成」

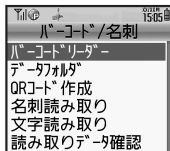

- ② 「QRコード作成」 → 「データフォルダ」

- ③ 「データフォルダ」 → 「ピクチャー」

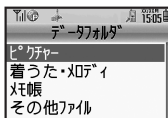

- ④ フォルダ選択 → データ選択

●QRコードが作成されます。

- ⑤ 「ピクチャー」 → 「ピクチャー」
- QRコードが、データフォルダの「ピクチャー」に登録されます。

電話帳のデータを利用するとき

- ③ 「電話帳」 → 「電話帳選択」 → 「ピクチャー」

オーナー情報のデータを利用するとき

- ③ 「オーナー情報」 → 「オーナー情報選択」 → 「ピクチャー」

入力したテキストを利用するとき

- ③ 「テキスト」 → 「テキスト入力」 → 「ピクチャー」

登録先を変更するとき

- ③ 「登録先変更」 → 「本体」 / 「メモリカード」

S!メールに添付するとき

- ③ 「メール添付」 → 「メール作成」

QRコード作成中に着信があると

●着信を受けても、作成中の内容は消去されません。通話などを終わると、作成を継続できます。

名刺を読み取る

名刺を読み取り、電話帳に登録できます。

- 英語の名刺のときは、「姓」、「名」、「都道府県」など項目によっては正しく登録できないことがあります。
- 名刺によっては、読み取れないことがあります。

- 1 **「ツール」** → **「文書／録音ツール」**
→ **「バーコード／名刺読取」**

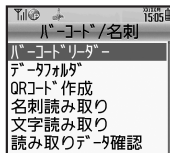

- 2 **「名刺読み取り」** →

3 名刺を画面中央に表示

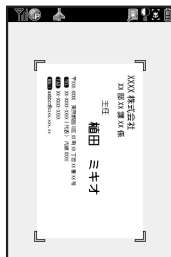

読み取り画面

- 名刺を画面の枠に合わせてください。

- 4 ●
- 読み取りを中止するときは、**☒**を押します。

5 ●→読み取り結果表示

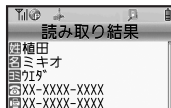

- 6 ●→**☒**
- 電話帳に登録されます。

読み取り画面でできること

- 3**: フォーカスモード切替
- ☒**: フォーカスロック
- 1**: モバイルライト切替
- ☺**: 明るさ調整
- 0**: ヘルプ表示

読み取り結果に最大文字数を超過している項目があると

- 超過文字削除の確認画面が表示されます。削除するときは、次の操作を行います。**「はい」** → ●

登録先を変更するとき

- 5**のあと**☒** → **「登録先設定」** → ● → **登録先選択** → ● → ●

名刺の画像を電話帳のフォトとして登録するとき

- 5**のあと**☒** → **「画像付加設定」** → ● → **「On」** → ●

名刺を読み取り直すとき

- 6**で**☒** → **「はい」** → ● → ●以降

使いこなしチェック!

- 便利** ● メモ帳に登録したい ● 読み取り結果をメール本文に貼付したい ● 各種文字列をコピーしたい (P.9-41)

文字を読み取る

URL、E-mailアドレス、電話番号など英数字を読み取り、利用できます。

●文字によっては、読み取れないことがあります。

- 1 ●→「ツール」→●
- 「文書／録音ツール」
- 「バーコード／名刺読取」
-

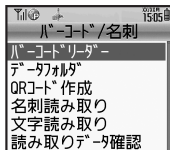

- 2 「文字読み取り」→●

- 3 文字列を画面中央に表示

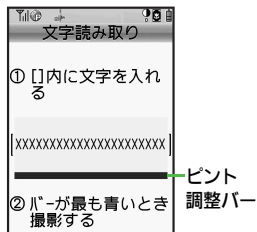

読み取り画面

- 画面内の [] 枠中央に入るように調整してください。
- ピント調整バーの色が濃いほど、ピントが合った状態です。

- 4 ●

- 読み取りを中止するときは、☒を押します。

- 5 読み取る行選択→●

→読み取り結果表示

- 6 ●

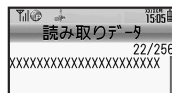

読み取り画面でできること

- ☑3: フォーカスモード切替
- ☑4: フォーカスロック
- ☑5: モバイルライト切替
- ☑6: 明るさ調整
- ☑7: ヘルプ表示

白抜き文字などがうまく読み取れないとき

- ☑8で☑9→「反転モード切替」→●→「反転文字」→●→4以降

読み取りの種類を変更するとき

- ☑8のあと☑9→「モード切替」→●→種類選択→●→3

読み取り結果を修正するとき

- ☑8のあと☑9→「候補選択(編集)」→●→文字選択→候補(文字修正)選択→3

文字を読み取り直すとき

- ☑8で☑9→「はい」→●→3以降

使いこなしチェック!

- 便利 ●文字入力中に文字を読み取りたい ●文字を連続／追加して読み取りたい ●読み取り結果を登録したい ●メールアドレスなどを電話帳に登録したい ●メモ帳に登録したい ●登録した読み取りデータを確認したい ●読み取り結果を利用したい ●読み取り結果をメール本文に貼付したい ●各種文字列をコピーしたい (☑9 P.9-42～P.9-43)

サイトなどの更新情報を確認する

最新ニュースなど、登録したコンテンツの更新情報を確認できます。

- S!速報ニュースの利用には、パケット通信料が発生します。

コンテンツを登録する

- 1 → 「エンタテインメント」
 → 「S!速報ニュース」

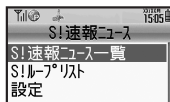

- 2 「S!速報ニュース一覧」 →



S!速報ニュース一覧画面

- 3 「登録はこちら」 →

- 1 → 「はい」 →

- 通信が始まり、コンテンツリストが表示されます。

- 4 コンテンツ選択 →

- 以降は、画面の指示に従って操作してください。

更新情報を確認する

- 1 S!速報ニュース一覧画面でコンテンツ選択 →

- 更新情報の一覧が表示されます。

- 2 更新情報選択 →

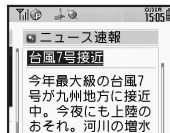

- を押すと一覧画面に戻り、を押すと次の更新情報を確認できます。

手動で更新するとき

【S!速報ニュース一覧画面】コンテンツ選択 → → 「更新」 → → 「一件」 / 「全件」 →

マークの見かた

<input checked="" type="checkbox"/>	特別未読
<input checked="" type="checkbox"/>	特別既読
<input checked="" type="checkbox"/>	速報未読
<input checked="" type="checkbox"/>	速報既読
<input type="checkbox"/>	一般未読
<input type="checkbox"/>	一般既読
<input checked="" type="checkbox"/>	自動更新停止中

使いこなしチェック！

- 便利**
- S!ループの更新情報を確認したい
 - 一覧の自動更新を設定したい
 - 自動更新の予定を確認したい
 - 背景を変更したい
 - 登録したS!速報ニュースを削除したい
 - S!ループの情報を更新したい
 - 更新情報から情報画面に接続したい
 - 画像を取得しない
 - S!ループを削除したい
 - S!速報ニュースを初期化したい (P.9-43～P.9-44)

配信情報を閲覧する

●S!情報チャンネルの利用には、パケット通信料が発生します。

サービス登録を行う

- 1 ●➡「エンタテイメント」
➡●➡「S!情報チャンネル/
お天気」➡●

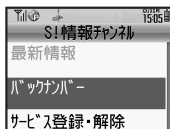

S!情報チャンネル設定画面

- 2 「サービス登録・解除」➡●

- インターネットに接続されます。以降は、画面の指示に従って操作してください。

新着情報を確認する

S!情報チャンネルの情報は、自動的に受信され、インフォメーションが表示されます。

- 1 インフォメーション表示中に
「新着S!情報チャンネル」



- 情報が表示されます。(情報画面)
以降は、画面の指示に従って操作してください。
- 情報画面での操作方法は、Yahoo!ケータイと同様です。

- 2  ➡確認終了

インフォメーションが消えたあとで確認するとき







【S!情報チャンネル設定画面】「最新情報」➡●

以前に受信した情報を確認するとき

【S!情報チャンネル設定画面】「バックナンバー」➡●➡日付選択➡●

お天気アイコンを利用する

S!情報チャンネルのサービス登録を行うと、現在いる地域の天気を示すマーク（お天気アイコン）が、待受画面に表示されます。

	晴れ（昼）		雪
	晴れ（夜）		雷雨
	くもり		のち
	雨	/	ときどき

例：☁/☀➡くもりときどき雨

- 上記以外にも、天気に関するさまざまな情報がアイコンで表示されます。

お天気アイコンを手動で更新するとき

【S!情報チャンネル設定画面】「お天気アイコン」➡●➡「手動更新」➡●➡「はい」➡●



使いこなしチェック！



- 新着情報の受信をインフォメーションで知らせない
- 情報画面の表示サイズを変更したい
- 情報画面のスクロール単位を変更したい
- 情報画面の文字列をコピーしたい
- お天気アイコンを待受画面に表示しない
- お天気アイコンを自動的に更新しない
- お天気アイコンの更新をインフォメーションで知らせない ほか（P.9-44～P.9-45）

電子ブックを閲覧する

電子ブックを入手する

①  ➔ 「メニューリスト」 ➔ 

② 「書籍・コミック・写真集」 ➔ 

- 以降は、画面の指示に従って操作してください。
- ダウンロードした電子ブックは、データフォルダの「ブック」に保存されます。



入手方法について

- シャープオリジナルサイト「SH-web」からもケータイ書籍を入手できます。

ケータイ書籍を利用する

書籍データや辞書データなどXPDF形式の電子ブックを閲覧できます。

- データによっては、本機では利用できないことがあります。

①  ➔ 「エンタテイメント」 ➔ 

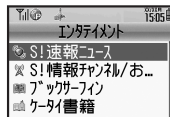

エンタテイメント画面

② 「ケータイ書籍」 ➔ 

- ケータイ書籍が起動します。以降の操作方法については、ケータイ書籍のヘルプを参照してください。

ブックサーフィン®を利用する

コンテンツ・キーをダウンロードしたCCFファイルを閲覧できます。

- データによっては、本機では利用できないことがあります。

① エンタテイメント画面で「ブックサーフィン」 ➔ 

- ブックサーフィン®が起動します。以降の操作方法については、ブックサーフィン®のヘルプを参照してください。

メモ리카ードを経由してCCFファイルを移動したとき

- 機種変更などでCCFファイルを移動したときは、コンテンツ・キーを再ダウンロードすると閲覧できます。ただし、コンテンツによってはCCFファイルの再ダウンロードが必要なことがあります。

使いこなしチェック！

-  便利 ● 書籍内の文字列をコピーしたい ● 以前の機種のケータイ書籍を確認したい ● ケータイ書籍ライブラリを使いこなしたい (P.9-45)

カレンダー

■ カレンダー表示設定

起動時の表示方法を設定したい

[表示設定]

①→「ツール」→②→PIM/生活ツール画面で「カレンダー」→③→☰→「カレンダー設定」→④→「表示設定」→⑤→表示方法選択→⑥

日付の色を変更したい

[色設定]

[共通操作] ①→「ツール」→②→PIM/生活ツール画面で「カレンダー」→③→下記の操作

曜日ごとの色を変更する

☰→「カレンダー設定」→④→「色設定」→⑤→「曜日」→⑥→曜日選択→⑦→色選択→⑧

指定した日の色を変更する

日付選択→☒4→色選択→⑧

色設定（当日）を解除する

☰→「カレンダー設定」→④→「色設定」→⑤→「色設定（当日）解除」→⑥→解除条件選択→⑦→「はい」→⑧

用件の表示方法を変更したい

[予定リスト表示設定]

①→「ツール」→②→PIM/生活ツール画面で「カレンダー」→③→☰→「カレンダー設定」→④→「予定リスト表示設定」→⑤→表示方法選択→⑥

スタンプを貼り付けたい（月表示時）

[スタンプ]

①→「ツール」→②→PIM/生活ツール画面で「カレンダー」→③→日付選択→☒2→スタンプ選択→④

特定の予定を見えなくしたい

[シークレット設定]

①→「ツール」→②→PIM/生活ツール画面で「カレンダー」→③→日付選択→④→予定選択→⑤→⑥→「シークレット設定：」→⑦→「On」→⑧→☑

祝日を解除/再表示したい

[祝日解除/再表示]

①→「ツール」→②→PIM/生活ツール画面で「カレンダー」→③→☰→「カレンダー設定」→④→「祝日設定」→⑤→☺→「プライベート祝日」/「国民の祝日設定」→⑥→解除/再表示する祝日選択→⑦→(□/☑)

■ カレンダー登録/変更

予定にカテゴリ/場所を登録したい

[カテゴリ]

[場所]

[共通操作] ①→「ツール」→②→PIM/生活ツール画面で「カレンダー」→③→日付選択→④→予定選択→⑤→下記の操作

カテゴリを登録する

「カテゴリ：」→⑥→カテゴリ選択→⑦→☑

場所を登録する

「場所：」→⑥→場所入力→⑦→☑

同じ予定をくり返し登録したい

[繰り返し]

①→「ツール」→②→PIM/生活ツール画面で「カレンダー」→③→日付選択→④→予定選択→⑤→「繰り返し」→⑥→くり返し期間選択→⑦→くり返し回数入力→⑧→☑
●「毎年」を選んだときは、くり返し回数を設定できません。

予定にS!ともだち状況を登録したい

[連動設定]

[共通操作] ①→「ツール」→②→PIM/生活ツール画面で「カレンダー」→③→日付選択→④→予定選択→⑤→「S!ともだち状況：」→⑥→「連動設定：」→⑦→「連動する」→⑧→下記の操作

応答状況を登録する

「応答状況設定：」→⑥→応答状況編集→⑦→☑
●上記の設定は、カテゴリを登録しないと行えません。

コメントを登録する

「コメント：」→⑥→コメント入力→⑦→☑
●上記の設定は、カテゴリを登録しないと行えません。

オリジナルの祝日を登録したい 【プライベート祝日】	【共通操作】 ☉ →「ツール」 ☉ → ☉ →PIM/生活ツール画面で「カレンダー」 ☉ → ☉ → ☉ →「カレンダー設定」 ☉ → ☉ →「祝日設定」 ☉ → ☉ →「プライベート祝日」 ☉ →下記の操作
	プライベート祝日を登録する 「<未登録>」 ☉ → ☉ →祝日名入力 ☉ →年月日入力 ☉ → ☉ →周期選択 ☉ → ☉ → ☒
	プライベート祝日を編集する 祝日選択 ☉ → ☉ →「編集」 ☉ →「祝日名称:」 ☉ → ☉ →祝日名入力 ☉ →「日付:」 ☉ → ☉ →年月日入力 ☉ → ☉ →周期選択 ☉ → ☉ → ☒
予定の登録内容を変更したい 【編集】	☉ →「ツール」 ☉ → ☉ →PIM/生活ツール画面で「カレンダー」 ☉ → ☉ →日付選択 ☉ → ☉ →予定選択 ☉ → ☉ → ☉ →編集項目選択 ☉ →登録と同様の操作で編集 ☉ → ☒
アラーム音/鳴動時間を変更したい 【アラーム音/鳴動時間】	【共通操作】 ☉ →「ツール」 ☉ → ☉ →PIM/生活ツール画面で「カレンダー」 ☉ → ☉ →日付選択 ☉ → ☉ →予定選択 ☉ → ☉ →「アラーム:」 ☉ → ☉ →下記の操作
	アラーム音を変更する 「アラーム音/ムービー:」 ☉ → ☉ →種類選択 ☉ → ☉ →アラーム音選択 ☉ → ☉ → ☒ → ☒ ●ファイルによっては、再生開始ポイントを選ぶ必要があります。
	鳴動時間を変更する 「鳴動時間:」 ☉ → ☉ →時間選択 ☉ → ☉ → ☒ → ☒
アラーム音量を変更したい 【アラーム音量】	☉ →「ツール」 ☉ → ☉ →PIM/生活ツール画面で「カレンダー」 ☉ → ☉ → ☉ →「アラーム動作設定」 ☉ → ☉ →「アラーム音量:」 ☉ → ☉ →音量選択 ☉ → ☉
バイブレーションの動作を変更したい 【バイブ】	☉ →「ツール」 ☉ → ☉ →PIM/生活ツール画面で「カレンダー」 ☉ → ☉ → ☉ →「アラーム動作設定」 ☉ → ☉ →「バイブ:」 ☉ → ☉ →動作選択 ☉ → ☉

マナーモード設定時にアラームを鳴らしたい 【マナーモード時設定】	☉ →「ツール」 ☉ → ☉ →PIM/生活ツール画面で「カレンダー」 ☉ → ☉ → ☉ →「アラーム動作設定」 ☉ → ☉ →「マナーモード時設定:」 ☉ → ☉ →「鳴らす」 ☉ → ☉ →「はい」 ☉ → ☉
-------------------------------------	--

■カレンダー管理

予定を検索したい 【予定検索】	【共通操作】 ☉ →「ツール」 ☉ → ☉ →PIM/生活ツール画面で「カレンダー」 ☉ → ☉ →下記の操作 件名で検索する ☒ 6 ☒ →文字列入力 ☉ → ☉ カテゴリで検索する ☒ 9 ☒ →カテゴリ選択 ☉ → ☉
予定件数を確認したい 【メモリ確認】	☉ →「ツール」 ☉ → ☉ →PIM/生活ツール画面で「カレンダー」 ☉ → ☉ →確認する日選択 ☉ → ☉ →「メモリ確認」 ☉ → ☉
予定をすべて削除したい 【全件削除】	☉ →「ツール」 ☉ → ☉ →PIM/生活ツール画面で「カレンダー」 ☉ → ☉ → ☉ →「削除」 ☉ → ☉ →「全件」 ☉ → ☉ →操作用暗証番号入力 ☉ → ☉ →「はい」 ☉ → ☉
予定を週単位でまとめて削除したい(週表示時) 【週削除】	【共通操作】 ☉ →「ツール」 ☉ → ☉ →PIM/生活ツール画面で「カレンダー」 ☉ → ☉ →下記の操作 1週間単位で削除する 削除する週の日選択 ☉ → ☉ →「削除」 ☉ → ☉ →「今週」 ☉ → ☉ →「はい」 ☉ → ☉ 前の週までの予定を削除する 削除する翌週の日選択 ☉ → ☉ →「削除」 ☉ → ☉ →「先週まで」 ☉ → ☉ →「はい」 ☉ → ☉

予定を月単位でまとめて削除したい(月表示/3ヵ月表示時) 【月削除】	共通操作 ●→「ツール」→●→PIM/生活ツール画面で「カレンダー」→●→下記の操作 1ヵ月単位で削除する 削除する月の日選択 →☑→「削除」→●→「今月」→●→「はい」→● 前の月までの予定を削除する 削除する翌月の日選択 →☑→「削除」→●→「先月まで」→●→「はい」→●
表示月の予定をまとめて削除したい(2ヵ月表示/6ヵ月表示時) 【2ヵ月削除/6ヵ月削除】	●→「ツール」→●→PIM/生活ツール画面で「カレンダー」→●→☑→「削除」→●→「2ヵ月」(「6ヵ月」)→●→「はい」→●

予定リスト

■ 予定リスト表示設定

特定の用件を見えなくしたい 【シークレット設定】	●→「ツール」→●→PIM/生活ツール画面で「予定リスト」→●→用件選択 →☑→「編集」→●→「シークレット設定:」→●→「On」→●→☑
-----------------------------	---

■ 予定リスト登録/変更

用件の登録内容を変更したい 【編集】	●→「ツール」→●→PIM/生活ツール画面で「予定リスト」→●→用件選択 →☑→「編集」→●→編集項目選択 →●→登録と同様の操作で編集 →●→☑
用件に優先度を登録したい 【優先度】	●→「ツール」→●→PIM/生活ツール画面で「予定リスト」→●→用件選択 →☑→「編集」→●→「優先度:」→●→優先度選択 →●→☑

アラーム音/鳴動時間を変更したい 【アラーム音/鳴動時間】	共通操作 ●→「ツール」→●→PIM/生活ツール画面で「予定リスト」→●→用件選択 →☑→「編集」→●→「アラーム:」→●→下記の操作 アラーム音を変更する 「アラーム音/ムービー:」→●→種類選択 →●→アラーム音選択 →●→☑→☑ ●ファイルによっては、再生開始ポイントを選ぶ必要があります。 鳴動時間を変更する 「鳴動時間:」→●→時間選択 →●→☑→☑
アラーム音量を変更したい 【アラーム音量】	●→「ツール」→●→PIM/生活ツール画面で「予定リスト」→●→☑→「アラーム動作設定」→●→「アラーム音量:」→●→音量選択 →●
バイブレータの動作を変更したい 【バイブ】	●→「ツール」→●→PIM/生活ツール画面で「予定リスト」→●→☑→「アラーム動作設定」→●→「バイブ:」→●→動作選択 →●
マナーモード設定時にアラームを鳴らしたい 【マナーモード時設定】	●→「ツール」→●→PIM/生活ツール画面で「予定リスト」→●→☑→「アラーム動作設定」→●→「マナーモード時設定:」→●→「鳴らす」→●→「はい」→●

■ 予定リスト管理

用件を検索したい [用件検索]	[共通操作] ●→「ツール」●→PIM/生活ツール画面で「予定リスト」●→☒→「検索」●→下記の操作 件名で検索する 「件名検索」●→文字列入力● 期限日で検索する 「期限日検索」●→期限日入力●
用件を優先度順に並べ替えたい [並べ替え]	●→「ツール」●→PIM/生活ツール画面で「予定リスト」●→☒→「並べ替え」●→「優先度」●
用件件数を確認したい [メモリ確認]	●→「ツール」●→PIM/生活ツール画面で「予定リスト」●→☒→「メモリ確認」●
用件をすべて削除したい [全件削除]	●→「ツール」●→PIM/生活ツール画面で「予定リスト」●→☒→「削除」●→「全件」●→操作暗証番号入力●→「はい」●

アラーム

アラームを編集したい [編集]	●→「ツール」●→PIM/生活ツール画面で「アラーム」●→編集するアラーム選択●→編集項目選択●→登録と同様の操作で編集●→☒
件名を登録したい [件名]	●→「ツール」●→PIM/生活ツール画面で「アラーム」●→アラーム選択●→「件名:」●→件名入力●→☒
アラーム音を変更したい [アラーム音]	[共通操作] ●→「ツール」●→PIM/生活ツール画面で「アラーム」●→アラーム選択●→「アラーム音/ムービー:」●→下記の操作 きせかえアレンジ以外に変更する 種類選択●→アラーム音選択●→☒ ●ファイルによっては、再生開始ポイントを選ぶ必要があります。 きせかえアレンジに変更する 「きせかえアレンジ」●→☒
アラーム設定時刻にパイプレータを動作させたい [パイプ]	●→「ツール」●→PIM/生活ツール画面で「アラーム」●→アラーム選択●→「パイプ:」●→「On」/「音運動」●→☒ ●「音運動」にすると、メロディ (SMAFファイル) に設定されている内容に従って、パイプレータが動作します。
マナーモード設定時にアラームを鳴らしたい [マナーモード時設定]	●→「ツール」●→PIM/生活ツール画面で「アラーム」●→「設定」●→「マナーモード時設定」●→「鳴らす」●→「はい」●
世界時計の時刻でアラームを設定したい [世界時計連動設定]	●→「ツール」●→PIM/生活ツール画面で「アラーム」●→「設定」●→「世界時計連動設定」●→「On」●

お目覚めTV

お目覚めTVの設定を編集したい 【編集】	<p>●→「ツール」→●→PIM/生活ツール画面で「お目覚めTV」→●→編集するお目覚めTV選択→●→編集項目選択→●→登録と同様の操作で編集→●→</p>
アラーム音を変更したい 【アラーム音】	<p>共通操作 ●→「ツール」→●→PIM/生活ツール画面で「お目覚めTV」→●→変更するお目覚めTV選択→●→「アラーム音/ムービー:」→●→下記の操作</p> <p>きせかえアレンジ以外に変更する 種類選択→●→アラーム音選択→●→</p> <ul style="list-style-type: none"> ●ファイルによっては、再生開始ポイントを選ぶ必要があります。 <p>きせかえアレンジに変更する 「きせかえアレンジ」→●→</p>
マナーモード設定時にアラームを鳴らしたい 【マナーモード時設定】	<p>●→「ツール」→●→PIM/生活ツール画面で「お目覚めTV」→●→「マナーモード時設定」→●→「鳴らす」→●→「はい」→●</p>

電卓

計算結果をコピーしたい 【コピー】	<p>計算結果表示中に→「コピー」→●</p>
通貨の換算レートを設定したい 【レート設定】	<p>●→「ツール」→●→PIM/生活ツール画面で「電卓」→●→→「換算」→●→「レート設定」→●→「国内通貨」/「海外通貨」→●→換算レート入力→●</p>
通貨を換算したい 【換算】	<p>●→「ツール」→●→PIM/生活ツール画面で「電卓」→●→金額入力→→「換算」→●→「国内通貨に換算」/「海外通貨に換算」→●</p> <ul style="list-style-type: none"> ●あらかじめ「レート設定」で、換算レートを設定しておいてください。

マネー積算メモ

入力済のマネー積算メモの明細名を変更したい 【明細変更】	<p>●→「ツール」→●→PIM/生活ツール画面で「マネー積算メモ」→●→「メモ確認」→●→明細選択→●→明細名選択→●</p>
入力済のマネー積算メモの金額を変更したい 【金額変更】	<p>●→「ツール」→●→PIM/生活ツール画面で「マネー積算メモ」→●→「メモ確認」→●→明細選択→→「金額変更」→●→金額入力→●</p>
あらかじめ登録されている明細名を編集したい 【明細編集】	<p>●→「ツール」→●→PIM/生活ツール画面で「マネー積算メモ」→●→「明細変更」→●→明細名選択→●→明細名入力→●</p>

おサイフケータイ®

電子マネーの残高を確認できるようにしたい 【残高表示設定】	<p>● 「ツール」 ● PIM/生活ツール画面で「おサイフケータイ」 ● 「ICカード設定」 ● 「残高表示設定」 ● 操作用暗証番号入力 ● 登録位置選択 ● 「S!アプリ参照」/「生活アプリ参照」 ● 生活アプリ選択 ●</p> <ul style="list-style-type: none"> ● 残高表示機能対応の生活アプリで利用できます。 ● あらかじめ登録されている生活アプリを設定するときには、一度起動してから操作してください。
サブディスプレイで残高を確認したい 【残高確認】	<p>クローズポジション時に 長く ● サービス名/残高表示 ● 表示終了</p> <ul style="list-style-type: none"> ● 表示中 を押すと、他の生活アプリに切り替わります。 ● あらかじめ残高表示設定に生活アプリを登録しておいてください。 ● ICカードロック中は、表示できません。
残高表示設定のリストの順番を変更したい 【移動】	<p>● 「ツール」 ● PIM/生活ツール画面で「おサイフケータイ」 ● 「ICカード設定」 ● 「残高表示設定」 ● 操作用暗証番号入力 ● 生活アプリ選択 ● 移動 ● 移動先 ●</p>
残高表示設定のリストから削除したい 【削除】	<p>● 「ツール」 ● PIM/生活ツール画面で「おサイフケータイ」 ● 「ICカード設定」 ● 「残高表示設定」 ● 操作用暗証番号入力 ● 生活アプリ選択 ● 削除 ●</p>
読み取り時に自動的に動作する機能を制限したい 【外部起動設定】	<p>● 「ツール」 ● PIM/生活ツール画面で「おサイフケータイ」 ● 「ICカード設定」 ● 「外部起動設定」 ● 操作用暗証番号入力 ● 機能選択 ● 「Off」 ●</p>
ICカードの詳細情報を確認したい 【ICカードステータス】	<p>● 「ツール」 ● PIM/生活ツール画面で「おサイフケータイ」 ● 「ICカード設定」 ● 「ICカードステータス」 ●</p>

ロック完了通知メールの返信先を変更したい 【ロック通知先指定】	<p>共通操作 ● 「ツール」 ● PIM/生活ツール画面で「おサイフケータイ」 ● 「ICカード設定」 ● 「リモートロック」 ● 操作用暗証番号入力 ● 「メールリモートロック」 ● 「ロック通知先指定」 ● 「宛先設定」 ● 下記の操作</p> <p>返信先を変更する 「指定アドレスに返信」 ● 「指定アドレス」 ● 指定方法選択 ● 宛先選択/入力 ●</p> <hr/> <p>返信しない 「返信しない」 ● 返信しない ●</p>
電話リモートロックの設定までの着信回数を変更したい 【着信回数】	<p>● 「ツール」 ● PIM/生活ツール画面で「おサイフケータイ」 ● 「ICカード設定」 ● 「リモートロック」 ● 操作用暗証番号入力 ● 「電話リモートロック」 ● 着信回数 ● 着信回数入力 ●</p>
おサイフケータイ®の設定をお買い上げ時の状態に戻したい 【設定リセット】	<p>● 「ツール」 ● PIM/生活ツール画面で「おサイフケータイ」 ● 「ICカード設定」 ● 「設定リセット」 ● 操作用暗証番号入力 ● 「はい」 ●</p>

見せかけコール

設定中に利用したい 【見せかけコール実行】	<p>●→「ツール」→●→PIM/生活ツール画面で「見せかけコール」→●→「見せかけコール実行」→●→「はい」→●</p> <ul style="list-style-type: none"> ●「着信タイミング設定」の設定にかかわらず、すぐに実行します。 ●設定中に実行すると、設定していた内容は自動的に保存されます。
着信相手をリセットしたい 【リセット】	<p>●→「ツール」→●→PIM/生活ツール画面で「見せかけコール」→●→「着信相手登録」→●→☑→「はい」→●→☑→☑</p>
「サイレント」設定時に着信音を鳴らしたい 【サイレント設定時動作】	<p>●→「ツール」→●→PIM/生活ツール画面で「見せかけコール」→●→「サイレント設定時動作」→●→「鳴らす」→●→「はい」→●→☑</p>

時報

時報音を変更したい 【時報音】	<p>【共通操作】●→「ツール」→●→☑「タイマー/時計ツール」→「時報」→●→「詳細設定」→●→「時報音/ムービー：」→●→下記の操作</p> <p>きせかえアレンジ以外に変更する 種類選択→●→時報音選択→●→☑→☑</p> <ul style="list-style-type: none"> ●ファイルによっては、再生開始ポイントを選ぶ必要があります。 <p>きせかえアレンジに変更する 「きせかえアレンジ」→●→☑→☑</p>
時報設定時刻にパイプレータを動作させたい 【パイプ】	<p>●→「ツール」→●→☑「タイマー/時計ツール」→「時報」→●→「詳細設定」→●→「パイプ：」→●→「On」/「音連動」→●→☑→☑</p> <ul style="list-style-type: none"> ●「音連動」にすると、メロディ (SMFファイル) に設定されている内容に従って、パイプレータが動作します。

マナーモード設定時に時報を鳴らしたい 【マナーモード時設定】	<p>●→「ツール」→●→☑「タイマー/時計ツール」→「時報」→●→「詳細設定」→●→「マナーモード時設定：」→●→「鳴らす」→●→「はい」→●→☑→☑</p>
世界時計の時刻で時報を設定したい 【世界時計連動設定】	<p>●→「ツール」→●→☑「タイマー/時計ツール」→「時報」→●→「詳細設定」→●→「世界時計連動設定：」→●→「On」→●→☑→☑</p>

メモ帳

メモ帳を編集したい 【本文編集/カテゴリ変更】	<p>【共通操作】●→「ツール」→●→☑「文書/録音ツール」→「メモ帳」→●→メモ帳選択→☑→下記の操作</p> <p>本文を変更する 「本文編集」→●→内容修正→●</p> <p>カテゴリを変更する 「カテゴリ変更」→●→カテゴリ選択→●</p>
すべてのメモ帳内から文字列を検索したい 【文字列検索】	<p>●→「ツール」→●→☑「文書/録音ツール」→「メモ帳」→●→メモ帳選択→☑→「文字列検索」→●→文字列入力→●</p>
メモ帳をメール本文に挿入したい 【メール本文に挿入】	<p>●→「ツール」→●→☑「文書/録音ツール」→「メモ帳」→●→メモ帳選択→☑→「送信」→●→「メール本文に挿入」→●→「S!メール」/「SMS」→●→メール作成→☑</p> <ul style="list-style-type: none"> ●文字数によっては、自動的にS!メール作成画面が表示されます。
メモ帳をメールに添付したい 【メール添付】	<p>●→「ツール」→●→☑「文書/録音ツール」→「メモ帳」→●→メモ帳選択→☑→「送信」→●→「メール添付」→●→メール作成→☑</p>
テキストファイルを作成したい 【テキストファイル作成】	<p>●→「ツール」→●→☑「文書/録音ツール」→「メモ帳」→●→メモ帳選択→☑→「設定/管理」→●→「テキストファイル作成」→●→ファイル名入力→●→「ここに保存」→●</p>

テキストファイルを読み込みたい 【ファイル読み込み】	<p>●→「ツール」→●→☺「文書／録音ツール」 →「メモ帳」→●→メモ帳選択→☑→「設定／管理」→●→「ファイル読み込み」→●→ファイル選択→●</p>
メモリを確認したい 【メモリ確認】	<p>●→「ツール」→●→☺「文書／録音ツール」 →「メモ帳」→●→メモ帳選択→☑→「設定／管理」→●→「メモリ確認」→●</p>
メモ帳の詳細情報を確認したい 【プロパティ】	<p>●→「ツール」→●→☺「文書／録音ツール」 →「メモ帳」→●→メモ帳選択→☑→「プロパティ」→●</p>

ボイスレコーダー

長時間録音したい 【長時間録音】	<p>●→「ツール」→●→☺「文書／録音ツール」 →「ボイスレコーダー」→●→☑→「録音時間」→●→「長時間録音」→●→●→録音開始→●→録音終了</p> <p>●「長時間録音」の利用には、メモリカードが必要です。（録音した音声は、メモリカードに自動的に保存されます。）</p>
音声をメールに添付したい 【メール送信】	<p>●→「ツール」→●→☺「文書／録音ツール」 →「ボイスレコーダー」→●→●→録音開始→●→録音終了→「メール送信」→●→メール作成→☑</p> <p>●「メール添付」設定時に利用できます。</p>
録音した音声の保存先を変更したい 【保存先設定】	<p>●→「ツール」→●→☺「文書／録音ツール」 →「ボイスレコーダー」→●→☑→「保存先設定」→●→保存先選択→●</p> <p>●「メール添付」設定時に利用できます。 ●「毎回確認」を選ぶと、保存のたびに保存先を選べます。</p>

バーコード読み取り

文字入力中にバーコードを読み取りたい 【バーコード読み取り】	<p>【共通操作】文字入力画面で☑→「読み取り」→●→「バーコード読み取り」→●→バーコードを画面中央に表示→●→下記の操作</p> <p>読み取り結果をすべて利用する ●</p> <p>読み取り結果を一部利用する ☑→開始文字選択→●→終了文字選択→●</p>
バーコードを連続して読み取りたい 【連続読み取り】	<p>●→「ツール」→●→☺「文書／録音ツール」 →「バーコード／名刺読取」→●→「バーコードリーダー」→●→☑→「連続読み取り」→●→「On」→●→バーコードを画面中央に表示→●</p> <p>●このあと「はい」を選び●を押すと、読み取りを継続できます。読み取り結果を表示させるときは、「いいえ」を選び●を押します。</p>
データフォルダ内のバーコードを読み取りたい 【データフォルダ】	<p>●→「ツール」→●→☺「文書／録音ツール」 →「バーコード／名刺読取」→●→「データフォルダ」→●→ファイル選択→●</p>
読み取り結果を登録したい 【読み取りデータ登録】	<p>●→「ツール」→●→☺「文書／録音ツール」 →「バーコード／名刺読取」→●→「バーコードリーダー」→●→バーコードを画面中央に表示→●→☑→「読み取りデータ登録」→●</p>
メモ帳に登録したい 【メモ帳に登録】	<p>●→「ツール」→●→☺「文書／録音ツール」 →「バーコード／名刺読取」→●→「バーコードリーダー」→●→バーコードを画面中央に表示→●→☑→「メモ帳に登録」→●</p>

メールアドレスなどを 電話帳に登録したい 【電話帳に登録】	●→「ツール」→●→☺「文書／録音ツール」 →「バーコード／名刺読取」→●→「バーコードリーダー」→●→バーコードを画面中央に表示 ●→☺電話番号／E-mailアドレス選択☑→ 「電話帳に登録」→●→「新規登録」→●→必 要項目入力☑ ●「追加登録」を選ぶと、既存の電話帳に追加できます。 ●読み取り結果に「MEMORY : 」が含まれている ときは、●を押すと、破線のアンダーライン部分 がまとめて電話帳登録画面に入力されます。
登録した読み取りデータを確認したい 【読み取りデータ確認】	●→「ツール」→●→☺「文書／録音ツール」 →「バーコード／名刺読取」→●→「読み取り データ確認」→●→データ選択● ●読み取りデータを選び☑を押すと、ファイル名の変 更／詳細情報の確認／データの削除が行えます。 ●ファイルによっては、表示できないことがあります。
読み取り結果を利用し たい 【電話番号/アドレス/URL利用】	【共通操作】●→「ツール」→●→☺「文書／録 音ツール」→「バーコード／名刺読取」→●→ 「バーコードリーダー」→●→バーコードを画面 中央に表示→●→下記の操作 電話をかける 電話番号選択●→☑ メールを送信する E-mailアドレス選択●→●→メール作成☑ ●読み取り結果に「MAIL TO : 」が含まれていると きは、●を押すと、破線のアンダーライン部分が まとめてメール送信画面に入力されます。 インターネットに接続する URL選択●→●

画像を壁紙に利用した い 【壁紙登録】	●→「ツール」→●→☺「文書／録音ツール」 →「バーコード／名刺読取」→●→「バーコードリーダー」→●→バーコードを画面中央に表示 →●→画像選択☑→「壁紙登録」→●→● ●表示位置選択画面が表示されたときは、画面の指示 に従って操作してください。
画像やメロディをデータフォルダに保存したい 【保存】	●→「ツール」→●→☺「文書／録音ツール」 →「バーコード／名刺読取」→●→「バーコードリーダー」→●→バーコードを画面中央に表示 →●→画像／メロディ選択☑→「保存」 →●
画像／メロディを表示／再生したい 【表示／再生】	●→「ツール」→●→☺「文書／録音ツール」 →「バーコード／名刺読取」→●→「バーコードリーダー」→●→バーコードを画面中央に表示 →●→画像／メロディ選択●
画像を画面ピクチャーに利用したい 【画面ピクチャー登録】	●→「ツール」→●→☺「文書／録音ツール」 →「バーコード／名刺読取」→●→「バーコードリーダー」→●→バーコードを画面中央に表示 →●→画像選択☑→「画面ピクチャー登録」 →●→表示場面選択→●→表示範囲指定→● ●画像によっては、表示範囲の指定が必要ないことも あります。

<p>読み取り結果をメール本文に貼付したい 【メール本文へ貼付】</p>	<p>【共通操作】 ●→「ツール」→●→☺「文書／録音ツール」→「バーコード／名刺読取」→●→「バーコードリーダー」→●→バーコードを画面中央に表示→●→☒→「メール本文へ貼付」→●→下記の操作</p> <p>全文貼付する ●→「S!メール」／「SMS」→●→メール作成→☒</p> <ul style="list-style-type: none"> 文字数によっては、自動的にS!メール作成画面が表示されます。 <p>一部貼付する ☒→開始文字選択→●→終了文字選択→●→「S!メール」／「SMS」→●→メール作成→☒</p> <ul style="list-style-type: none"> 文字数によっては、自動的にS!メール作成画面が表示されます。
<p>各種文字列をコピーしたい 【コピー】</p>	<p>【共通操作】 ●→「ツール」→●→☺「文書／録音ツール」→「バーコード／名刺読取」→●→「バーコードリーダー」→●→バーコードを画面中央に表示→●→☒→下記の操作</p> <p>文字列をコピーする ☒→「コピー」→●→開始文字選択→●→終了文字選択→●</p> <p>電話番号などをコピーする 電話番号／E-mailアドレス／URL選択→☒→「電話番号コピー」／「アドレスコピー」／「URLコピー」→●</p>

<p>名刺読み取り</p>	
<p>メモ帳に登録したい 【メモ帳に登録】</p>	<p>●→「ツール」→●→☺「文書／録音ツール」→「バーコード／名刺読取」→●→「名刺読み取り」→●→名刺を画面中央に表示→●→☒→「メモ帳に登録」→●</p>
<p>読み取り結果をメール本文に貼付したい 【メール本文へ貼付】</p>	<p>【共通操作】 ●→「ツール」→●→☺「文書／録音ツール」→「バーコード／名刺読取」→●→「名刺読み取り」→●→名刺を画面中央に表示→●→☒→「メール本文へ貼付」→●→下記の操作</p> <p>全文貼付する ●→「S!メール」／「SMS」→●→メール作成→☒</p> <ul style="list-style-type: none"> 文字数によっては、自動的にS!メール作成画面が表示されます。 <p>一部貼付する ☒→開始文字選択→●→終了文字選択→●→「S!メール」／「SMS」→●→メール作成→☒</p> <ul style="list-style-type: none"> 文字数によっては、自動的にS!メール作成画面が表示されます。
<p>各種文字列をコピーしたい 【コピー】</p>	<p>【共通操作】 ●→「ツール」→●→☺「文書／録音ツール」→「バーコード／名刺読取」→●→「名刺読み取り」→●→名刺を画面中央に表示→●→☒→下記の操作</p> <p>文字列をコピーする ☒→「コピー」→●→開始文字選択→●→終了文字選択→●</p>

文字読み取り

文字入力中に文字を読み取りたい 【文字読み取り】	文字入力画面で 「読み取り」 「文字読み取り」 文字を画面中央に表示 読み取る行選択
文字を連続/追加して読み取りたい 【続き読み取り/追加読み取り】	「ツール」 「文書/録音ツール」 「バーコード/名刺読取」 「文字読み取り」 文字列を画面中央に表示 読み取る行選択 「続き読み取り」 / 「追加読み取り」 <ul style="list-style-type: none"> 「続き読み取り」は末尾に、「追加読み取り」は次の行に追加されます。
読み取り結果を登録したい 【読み取りデータ登録】	「ツール」 「文書/録音ツール」 「バーコード/名刺読取」 「文字読み取り」 文字列を画面中央に表示 読み取る行選択 「読み取りデータ登録」
メールアドレスなどを電話帳に登録したい 【電話帳に登録】	「ツール」 「文書/録音ツール」 「バーコード/名刺読取」 「文字読み取り」 文字列を画面中央に表示 読み取る行選択 電話番号/E-mailアドレス選択 「電話帳に登録」 「新規登録」 必要項目入力 <ul style="list-style-type: none"> 「追加登録」を選ぶと、既存の電話帳に追加できます。
メモ帳に登録したい 【メモ帳に登録】	「ツール」 「文書/録音ツール」 「バーコード/名刺読取」 「文字読み取り」 文字列を画面中央に表示 読み取る行選択 「メモ帳に登録」

登録した読み取りデータを確認したい 【読み取りデータ確認】	「ツール」 「文書/録音ツール」 「バーコード/名刺読取」 「読み取りデータ確認」 データ選択 <ul style="list-style-type: none"> 読み取りデータを選択 を押し、ファイル名の変更/詳細情報の確認/データの削除が行えます。 ファイルによっては、表示できないことがあります。
読み取り結果を利用したい 【電話番号/アドレス/URL利用】	共通操作 「ツール」 「文書/録音ツール」 「バーコード/名刺読取」 「文字読み取り」 文字列を画面中央に表示 読み取る行選択 下記の操作 電話をかける 電話番号選択 メールを送信する E-mailアドレス選択 メール作成 インターネットに接続する URL選択
読み取り結果をメール本文に貼付したい 【メール本文へ貼付】	共通操作 「ツール」 「文書/録音ツール」 「バーコード/名刺読取」 「文字読み取り」 文字列を画面中央に表示 読み取る行選択 「メール本文へ貼付」 下記の操作 全文貼付する 「S!メール」 / 「SMS」 メール作成 <ul style="list-style-type: none"> 文字数によっては、自動的にS!メール作成画面が表示されます。 一部貼付する 開始文字選択 終了文字選択 「S!メール」 / 「SMS」 メール作成 <ul style="list-style-type: none"> 文字数によっては、自動的にS!メール作成画面が表示されます。

各種文字列をコピーしたい 【コピー】	<p>【共通操作】☉→「ツール」→☉→☺「文書／録音ツール」→「バーコード／名刺読取」→☉→「文字読み取り」→☉→文字列を画面中央に表示 ☉→読み取る行選択→☉→☉→下記の操作</p>
	<p>文字列をコピーする ☺→「コピー」→☉→開始文字選択→☉→終了文字選択→☉</p>
	<p>電話番号などをコピーする 電話番号／E-mailアドレス／URL選択→☺→「電話番号コピー」／「アドレスコピー」／「URLコピー」→☉</p>

S!速報ニュース

S!ループの更新情報を確認したい
 【S!ループリスト】

【共通操作】**☉**→「エンタテイメント」→**☉**→「S!速報ニュース」→**☉**→「S!ループリスト」→**☉**→下記の操作

S!ループリストに登録する

「S!ループにアクセス」→**☉**→「はい」→**☉**

- 通信が始まり、S!ループの情報画面が表示されます。以降の操作方法については、S!ループのヘルプを参照してください。

更新情報を確認する

項目選択→**☉**→更新情報選択→**☉**

一覧の自動更新を設定したい
 【自動更新設定】

【共通操作】**☉**→「エンタテイメント」→**☉**→「S!速報ニュース」→**☉**→「設定」→**☉**→「自動更新設定」→**☉**→下記の操作

S!速報ニュース一覧を自動更新する

「S!速報ニュース」→**☉**→種類選択→**☉**→**☉**→更新間隔選択または「On」→**☉**

- このあと、確認画面が表示されたときは、**☉**を押します。
- 「特別」を「On」に設定すると、4時間ごとに更新されます。
- 「一般」を「On」に設定すると、1日1回更新されます。
- 自動更新しないときは、「Off」を選んで**☉**を押します。
- 更新情報が多いと、パケット通信料が高額になることがあります。
- 海外では自動更新されません。

S!ループリストを自動更新する

「S!ループ」→**☉**→**☉**→「On」→**☉**→**☉**

- 1日4回程度更新されます。
- 海外では自動更新されません。

自動更新の予定を確認したい 【自動更新予定確認】	<p>◎⇒「エンタテイメント」⇒◎⇒「S!速報ニュース」⇒◎⇒「設定」⇒◎⇒「自動更新予定確認」⇒◎</p>
背景を変更したい 【背景変更設定】	<p>◎⇒「エンタテイメント」⇒◎⇒「S!速報ニュース」⇒◎⇒「設定」⇒◎⇒「背景変更設定」⇒◎ ⇒背景選択⇒◎</p>
登録したS!速報ニュースを削除したい 【1件削除/全件削除】	<p>共通操作 ◎⇒「エンタテイメント」⇒◎⇒「S!速報ニュース」⇒◎⇒「S!速報ニュース一覧」⇒◎⇒コンテンツ選択⇒☒/⇒下記の操作</p> <p>1件だけ削除する 「一件」⇒◎⇒「はい」⇒◎</p> <p>すべて削除する 「全件」⇒◎⇒操作作用暗証番号入力⇒◎⇒「はい」⇒◎</p>
S!ループの情報を更新したい 【更新】	<p>共通操作 ◎⇒「エンタテイメント」⇒◎⇒「S!速報ニュース」⇒◎⇒「S!ループリスト」⇒◎⇒下記の操作</p> <p>1件更新する 項目選択⇒☒⇒「更新」⇒◎⇒「一件」⇒◎</p> <p>全件更新する ☒⇒「更新」⇒◎⇒「全件」⇒◎</p>
更新情報から情報画面に接続したい 【情報画面接続】	<p>◎⇒「エンタテイメント」⇒◎⇒「S!速報ニュース」⇒◎⇒リストの種類選択⇒◎⇒コンテンツ選択⇒◎⇒更新情報選択⇒◎⇒タイトル選択⇒◎⇒「はい」⇒◎</p>
画像を取得しない 【画像取得設定】	<p>◎⇒「エンタテイメント」⇒◎⇒「S!速報ニュース」⇒◎⇒「設定」⇒◎⇒「画像取得設定」⇒◎⇒「Off」⇒◎</p>

S!ループを削除したい 【削除】	<p>共通操作 ◎⇒「エンタテイメント」⇒◎⇒「S!速報ニュース」⇒◎⇒「S!ループリスト」⇒◎⇒項目選択⇒☒/⇒下記の操作</p> <p>1件削除する 「一件」⇒◎⇒「はい」⇒◎</p> <p>すべて削除する 「全件」⇒◎⇒操作作用暗証番号入力⇒◎⇒「はい」⇒◎</p>
S!速報ニュースを初期化したい 【S!速報ニュース一覧消去】	<p>◎⇒「エンタテイメント」⇒◎⇒「S!速報ニュース」⇒◎⇒「設定」⇒◎⇒「S!速報ニュース一覧消去」⇒◎⇒操作作用暗証番号入力⇒◎⇒「はい」⇒◎</p> <p>●自動更新中は操作できません。</p>

S!情報チャンネル

新着情報の受信をインフォメーションで知らせない 【情報チャンネル通知設定】	<p>◎⇒「エンタテイメント」⇒◎⇒「S!情報チャンネル/お天気」⇒◎⇒「情報チャンネル通知設定」⇒◎⇒「Off」⇒◎</p>
情報画面の表示サイズを変更したい 【表示サイズ】	<p>情報画面で☒/⇒「設定」⇒◎⇒「表示サイズ」⇒◎⇒表示サイズ選択⇒◎</p>
情報画面のスクロール単位を変更したい 【スクロール単位】	<p>情報画面で☒/⇒「設定」⇒◎⇒「スクロール単位」⇒◎⇒スクロール単位選択⇒◎</p>
情報画面の文字列をコピーしたい 【テキストコピー】	<p>情報画面で☒/⇒「テキストコピー」⇒◎⇒開始文字選択⇒◎⇒終了文字選択⇒◎</p>

情報画面からファイルを保存したい 【ファイル保存】	情報画面で☰⇒「ファイル保存」⇒●⇒保存するファイル選択⇒●⇒「保存」⇒●⇒ファイル名入力⇒●⇒「ここに保存」⇒● ●ファイルによっては、自動的に保存されることがあります。
受信できなかった情報を再度受信したい 【再配信要求】	●⇒「エンタテイメント」⇒●⇒「S!情報チャンネル/お天気」⇒●⇒「再配信要求」⇒●⇒「はい」⇒●
情報画面の詳細情報を確認したい 【プロパティ表示】	情報画面で☰⇒「プロパティ表示」⇒●
天気予報を表示したい 【天気予報】	●⇒「エンタテイメント」⇒●⇒「S!情報チャンネル/お天気」⇒●⇒「お天気アイコン」⇒●⇒「天気予報」⇒●
天気予報の情報画面の文字サイズを設定したい 【文字サイズ】	情報画面で☰⇒「設定」⇒●⇒「文字サイズ」⇒●⇒文字サイズ選択⇒●
お天気アイコンを待受画面に表示しない 【待受表示設定】	●⇒「エンタテイメント」⇒●⇒「S!情報チャンネル/お天気」⇒●⇒「お天気アイコン」⇒●⇒「設定」⇒●⇒「待受表示設定」⇒●⇒「Off」⇒●
お天気アイコンを自動的に更新しない 【アイコン更新設定】	●⇒「エンタテイメント」⇒●⇒「S!情報チャンネル/お天気」⇒●⇒「お天気アイコン」⇒●⇒「設定」⇒●⇒「アイコン更新設定」⇒●⇒「Off」⇒●
お天気アイコンの更新をインフォメーションで知らせない 【天気予報通知】	●⇒「エンタテイメント」⇒●⇒「S!情報チャンネル/お天気」⇒●⇒「お天気アイコン」⇒●⇒「設定」⇒●⇒「天気予報通知」⇒●⇒「Off」⇒●

電子ブック

書籍内の文字列をコピーしたい 【コピー】	閲覧中に☰⇒「文字列をコピー」⇒●⇒開始文字選択⇒●⇒終了文字選択⇒●
以前の機種のケータイ書籍を確認したい 【ケータイ書籍ライブラリ】	●⇒「エンタテイメント」⇒●⇒「ケータイ書籍」⇒☰⇒ケータイ書籍選択⇒● ●ファイル形式によっては、表示されないものがあります。
ケータイ書籍ライブラリを使いこなしたい 【ケータイ書籍ライブラリ利用】	共通操作 ●⇒「エンタテイメント」⇒●⇒「ケータイ書籍」⇒☰⇒下記の操作 フォルダを作成する ☰⇒「フォルダ作成」⇒●⇒フォルダ名入力⇒● 表示フォルダを切り替える ☰⇒「表示フォルダ切替」⇒●⇒フォルダ選択⇒● フォルダ名/ファイル名を変更する フォルダ/ファイル選択⇒☰⇒「名前変更」⇒●⇒フォルダ名/ファイル名入力⇒● ファイルを移動する ファイル選択⇒☰⇒「移動」⇒●⇒移動先フォルダ選択⇒●⇒「ここに移動」⇒● フォルダ/ファイルを削除する フォルダ/ファイル選択⇒☰⇒「削除」⇒●⇒「はい」⇒● 詳細情報を確認する ファイル選択⇒☰⇒「プロパティ」⇒●

おサイフケータイ®

? おサイフケータイ® (S! FeliCa) が利用できない

- 電池残量が不足していることが考えられます。このときは、電池パックを充電してから利用してください。

? リーダー/ライターでの読み取りがうまくいかない

- ㊟マークのある面をご確認ください。金属などがあると読み取れないことがあります。

? 設定した回数着信しても電話リモートロックがかからない

- リモートロックの操作中に他の電話から着信があると、それまでの着信回数がクリアされます。1回目からやり直してください。
- 転送電話サービスを開始しているときは、着信回数としてカウントされないことがあります。

お目覚めTV

? お目覚めTVが設定したチャンネルで起動しない

- テレビ起動中にお目覚めTV設定時刻になったときは、設定されたチャンネルには切り替わりません。

ボイスレコーダー

? 正しく録音できない

- 外部マイクとして利用できないプラグなどを接続していませんか。

? 雑音や音とびがする

- 録音中に本機に衝撃を与えていませんか。雑音や音とびの原因となります。

? 録音開始までに時間がかかる

- メモリカードに音声ファイルが大量に保存されていませんか。このとき録音開始までにしばらく時間がかかることがあります。

バーコード／名刺／文字読み取り

? バーコードがうまく読み取れない

- バーコードをご確認ください。汚れていたり、かすれていたり、薄いと読み取れないことがあります。
- 読み取り時の状況をご確認ください。体の一部や本機の影がバーコードにかかっていると読み取れないことがあります。
- 画面をご確認ください。画面内に複数のバーコードが表示されていると読み取れないことがあります。

? 文字入力中のバーコード読み取りができない

- 通話中やカメラ起動中ではありませんか。これらのときは読み取りができません。

? データフォルダ内のバーコードの自動読み取りがうまくいかない

- 自動読み取り失敗時には、画面指示に従って、読み取りファイルを選んでください。

? 名刺がうまく読み取れない

- 次のような名刺は読み取れません。
 - 黒地に白文字など濃い背景に薄い文字／手書き風／背景付き／縦書きと横書きが混在
- 次のような名刺は読み取れないことがあります。
 - 薄い文字でコントラストが低い／小さい文字や斜体文字が含まれている／ロゴが含まれている／光沢のある用紙／汚れている／折れている

? 文字読み取りがうまくいかない

- 一度に読み取る文字数が、35文字を超えていませんか。35文字を超えると読み取りにくいことがあります。
- 読み取り時に [] の端の文字は読み取りにくいことがあります。

S!速報ニュース

? 自動更新が行われない

- 圏外または電波の受信状況が悪い場所ではありませんか。
- 夜間から早朝にかけては、S!速報ニュースの速報、S!ループリストの自動更新は行われません。
- USIMカードを交換していませんか。USIMカードを交換すると、自動更新設定が「Off」になります。

MEMO

コミュニケーションサービス.....	10-2
コミュニケーションサービスについて	10-2
S!タウン/S!ループ	10-3
S!タウン/S!ループを利用する	10-3
S!ともだち状況.....	10-4
S!ともだち状況を利用する	10-4
S!一斉トーク	10-7
S!一斉トークを利用する	10-7

ちかチャット	10-9
ちかチャットを利用する	10-9
ブログツール.....	10-10
簡単な操作でブログを 更新/閲覧する.....	10-10
便利な機能	10-11
こんなときは.....	10-13

10

コミュニケーション サービス



コミュニケーションサービスについて

次の便利なサービスが利用できます。

S!ともだち 状況

お互いの状況を自動的にやりとりします。



複数の人に同時に声の伝言が送れます。

S!一斉 トーク

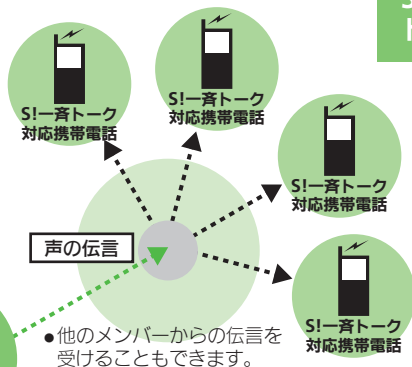

S!タウン S!ループ

S!タウンでは、携帯電話の中の街で、チャットやゲームを楽しめます。
S!ループでは日記をつけたり、仲間との情報交換ができます。

ブログ ツール

簡単な操作でブログの更新や閲覧ができます。思いついた文章や本機で撮影した写真をすぐにアップできます。

メッセージ



ちか チャット

近くの人と無線でメッセージをやりとりします。



S!タウン/S!ループを利用する

S!タウンを利用する

S!タウンとは、自分の分身となるキャラクターが3D空間で活躍する、携帯電話の中の街です。

仲間を見つけて、チャットやゲームを楽しむことができます。

- S!タウンの利用には、利用規約の同意およびユーザー登録（無料）、プロフィール登録が必要です。
- S!タウンの利用には、パケット通信料が発生します。高額になることがありますので、ご注意ください。







1 「コミュニケーション」

2 「S!タウン」

- 「S!タウン」(S!アプリ) が起動します。
- S!タウンの利用方法について、詳しくは「S!タウン」内のヘルプを参照してください。
- バージョンアップ通知が表示されたときは、画面の指示に従って、バージョンアップを行ってください。

ライブラリについて

- S!タウンの機能などを拡張するS!アプリをダウンロードすると、ライブラリに保存されます。ライブラリ内のS!アプリを起動するときは、次の操作を行います。

 「コミュニケーション」   「S!タウン」   S!アプリ選択 

S!ループを利用する

S!ループとは、日記をつけたり仲間との情報交換ができるコミュニケーションサービスです。

- S!ループの利用には、パケット通信料が発生します。高額になることがありますので、ご注意ください。

1 「コミュニケーション」

2 「S!ループ」

- S!ループの利用方法について、詳しくはS!ループのヘルプを参照してください。



S!ともだち状況を利用する

- S!ともだち状況の利用には、別途お申し込みが必要です。(有料)
- S!ともだち状況を利用するときは、私の状況接続設定を「オンライン」にしてください。

お客様の状況を設定する（私の状況）

状態、応答状況、コメントの変更を例に説明します。

- ここで設定した内容が、登録メンバーに送信されます。

1 [長] (長く)

私の状況接続設定が「オンライン」のときは、③へ進みます。

2 「はい」 ➡ ●

3 「いいえ」 ➡ ●

- 「はい」を選ぶと、メンバーの登録ができます。
- メンバーが登録されているときは、③は必要ありません。



4 「私の状況」 ➡ ●

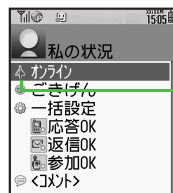

私の状況
接続設定

私の状況画面

5 状態（「ごきげん」など）選択 ➡ ●

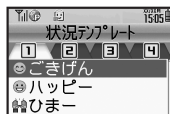

S!ともだち状況テンプレート画面

6 現在の状態選択 ➡ ●

7 応答状況（「応答OK」など）選択 ➡ ● ➡ 現在の状況選択 ➡ ●

8 「<コメント>」 ➡ ● ➡ コメント入力 ➡ ●

9 [更新] ➡ 更新開始

私の状況接続設定を変更するとき

【私の状況画面】「オンライン」（または「オフライン」）➡●➡設定項目選択➡●状態アイコン/状態ラベルを編集するとき【S!ともだち状況テンプレート画面】状態選択➡[更新]➡「状態アイコン」/「状態ラベル」➡●➡アイコン選択/ラベル入力➡●➡[更新]

応答状況を一括で変更するとき

[一括]で「一括設定」➡●➡現在の状況選択➡●➡[更新]以降

私の状況のタイトルを編集するとき

【私の状況画面】[編集]➡「私の状況名編集」➡●➡タイトル入力➡●

S!ともだち状況テンプレートを作成する

よく使う状態アイコン/状態ラベルの組み合わせをグループ(テンプレート)で管理できます。

- 1 S!ともだち状況テンプレート画面で☑️➡️「新規登録」➡️●
- 2 テンプレート名入力➡️●
- 3 「<未定>」➡️●

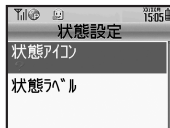

- 4 「状態アイコン」➡️●
➡️アイコン選択➡️●
- 5 「状態ラベル」➡️●
➡️ラベル入力➡️●➡️☑️
- 6 ③~⑤をくり返す
➡️☑️➡️登録完了

データフォルダに保存するとき

【S!ともだち状況テンプレート画面】☑️
テンプレート➡️☑️➡️「データフォルダに保存」➡️●➡️「ここに保存」➡️●

データフォルダから読み込むとき

【S!ともだち状況テンプレート画面】☑️
➡️「データフォルダから追加」➡️●➡️
テンプレート選択➡️●

テンプレート名を編集するとき

【S!ともだち状況テンプレート画面】☑️
テンプレート➡️☑️➡️「状況テンプレート名編集」➡️●➡️テンプレート名入力
➡️●

■ テンプレートをリセットする

■ 1件リセットするとき

- 1 S!ともだち状況テンプレート画面で☑️➡️テンプレート➡️☑️
- 2 「1件リセット」➡️●
➡️「はい」➡️●

■ 全件リセットするとき

- 1 S!ともだち状況テンプレート画面で☑️
- 2 「全件リセット」➡️●
➡️「はい」➡️●
●お買い上げ時の状態に戻ります。



メンバーを登録する

電話帳に登録している相手をメンバーに登録する方法を例に説明します。

●はじめて登録するときの操作を説明しています。追加登録のときは、P.10-11を参照してください。

- 1 ●➡「コミュニケーション」
➡●➡「S!ともだち状況」
➡●➡「はい」➡●

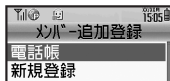

- 2 「電話帳」➡●
➡電話帳選択➡●

- 3 電話番号選択➡●

●電話帳に電話番号が1件だけ登録されているときは、③は必要ありません。

- 4 「はい」➡●

●登録要求通知が送信されます。相手から登録許可通知を受信すると登録完了です。

登録が完了すると

●お客様の状況が相手に送信され、お互いの情報を確認できるようになります。

電話番号を入力して登録するとき

- 2 で「新規登録」➡●➡電話番号入力
➡●➡4

相手から登録要求を受けて登録する

登録要求通知を受けると、メンバーリストへの登録確認画面が表示されます。

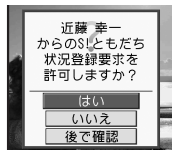

- 1 「はい」➡●

●登録許可通知が送信され、メンバーに登録されます。

登録しないとき

- 1 で「いいえ」➡●➡「はい」➡●

■登録不可通知が送信されます。

(24時間経過するまでは、同じ相手を登録できません。)

■「後で確認」を選ぶと、インフォメーションが表示されます。

S!ともだち状況を確認する

- 1 ●➡「コミュニケーション」
➡●➡「S!ともだち状況」
➡●➡●グループ



— お客様の状況

— 相手の状況

- 2 メンバー選択➡●



相手から登録解除通知を受信すると

●相手がS!ともだち状況メンバーリストから削除されます。

使いこなしチェック!

- 便利 ●メンバーを追加登録したい ●メンバーの登録を解除したい ●メンバーを他のグループへ移動したい ●グループ名を変更したい ●S!ともだち状況を手動で更新したい ●S!ともだち状況の通知を確認したい ●オーナー情報の画像を送信したい ●登録要求通知を無視したい ほか (P.10-11)





S!一斉トークを利用する

- S!一斉トークの利用には、S!ともだち状況へのお申し込みが必要です。
- S!一斉トークの利用には、パケット通信料が発生します。

メンバーを登録する

電話帳に登録している相手をグループに登録する方法を例に説明します。

1

- はじめて登録するときは、確認画面が表示されます。「はい」を選びを押ししたあと、へ進みます。

2 「<新規登録>」

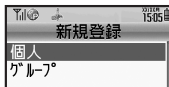

3 「グループ」 ➡ 「グループ名：」 ➡ グループ名入力

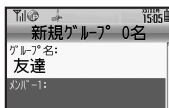



4 番号（「メンバー1：」など）

5 「電話帳」 ➡ 電話帳選択

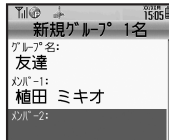
6 電話番号選択



- 電話帳に電話番号が1件だけ登録されているときは、は必要ありません。
- 他のメンバーを登録するときは、～をくり返します。





7 ➡ 登録完了



個人として管理するとき

で「個人」➡➡～

S!ともだち状況メンバーリストから登録するとき

で「S!ともだち状況メンバーリスト」

➡➡登録相手選択➡➡

- で「個人」を選んだときは、を行う必要はありません。

使いこなしチェック！

- 便利 ●メンバー（個人）を編集したい ●グループを編集したい (15 P.10-12)



S!一斉トークを発信する

登録したS!一斉トークのメンバーに発信する方法を例に説明します。

- あらかじめ私の状況接続設定を「オンライン」にしておいてください。(P.10-4)

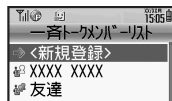
1 2 **メンバー/グループ選択** → ●3 ● → **発信開始**

- いずれかのメンバーが接続すると、S!一斉トークが始まります。

電話番号を入力して発信するとき
電話番号入力 →  → ● → 発信開始

S!一斉トーク利用中の操作

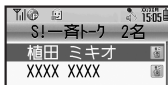
● **発信する**1 **「口 押しながら話せます」表示時に  (押し続ける)**→ **発言権獲得**

- 発言権を得ると「口：自分」が表示されます。

2  を押したまま発信→  を離す → **発信終了**

- 発言時間の残りが少なくなると、警告音が鳴ります。

スピーカーホンを解除するとき

S!一斉トーク中に ●

- 再度スピーカーホンにするとときは、スピーカーホンOffのときに次の操作を行います。



● → **切替メッセージ表示中に ●**

S!一斉トークから退去する

1  → **S!一斉トーク退去**

- 参加メンバーが1人（お客様を含む）になると、S!一斉トークは自動的に終了します。

退去後にS!一斉トークに再参加するとき

-  /  → 直前のS!一斉トークの履歴選択 →  → 「S!一斉トーク再参加」 → ●
- S!一斉トークが終了していたり、最大人数を超えるときは再参加できません。

S!一斉トーク着信を受ける

1 **S!一斉トーク着信中に **→ **S!一斉トーク開始**

-  を押しても始められます。
- S!一斉トーク利用中の操作は、発信時と同様です。

使いこなしチェック!

-  **便利** ●スピーカーホンを利用しない ●S!一斉トーク中の着信をS!一斉トークを終了して受けたい (P.10-12)

ちかチャットを利用する

- 本アプリには、18歳未満のお子様による本アプリの利用を保護者の方が制限することができる「**利用制限機能**」を搭載しております。
なお、携帯電話の「**操作用暗証番号**」を用いて「**S!アプリオールリセット**」(P.8-13)を行うと、利用制限機能で設定している暗証番号もリセットされ、利用制限機能が解除されますので、携帯電話の「**操作用暗証番号**」の管理にはくれぐれもご注意ください。
- ちかチャットはBluetooth®を利用します。このため通信料はかかりません。

ちかチャットを開始する

- 1 ①➡「**コミュニケーション**」
➡②➡「**ちかチャット**」➡③

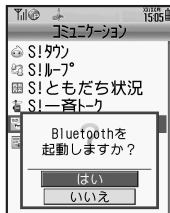

- 2 「はい」➡④
 - 「ちかチャット」(S!アプリ) が起動します。
 - 以降の操作は、「ちかチャット」内の「**使い方**」を参照してください。

ちかチャットを受ける

ちかチャットの開始要求があると、受信音が鳴り、確認画面が表示されます。

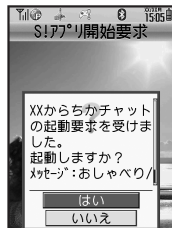

- 一定時間操作しないとインフォメーション表示後、再度受信音が鳴り、確認画面が表示されます。

- 1 「はい」➡⑤
 - 「ちかチャット」(S!アプリ) が起動します。
 - 以降の操作は、「ちかチャット」内の「**使い方**」を参照してください。

開始要求を拒否するとき

- 1 ①で「いいえ」➡⑥



簡単な操作でブログを更新／閲覧する

ご自分のブログを登録しておく、簡単に更新／閲覧することができます。

ブログを登録する

ブログ名とURL (Yahoo!ケータイ)、投稿先メールアドレスを登録する方法を例に説明します。

- 1 ●⇒「コミュニケーション」
⇒●⇒「ブログツール」
⇒●

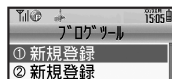

ブログツール画面

- 2 「新規登録」⇒●

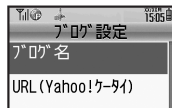

ブログ設定画面

- 3 「ブログ名」⇒●
⇒●⇒ブログ名入力⇒●
- 4 「URL (Yahoo!ケータイ)」
⇒●⇒URL入力⇒●
- 5 「投稿先メールアドレス」
⇒●⇒アドレス入力⇒●
- 6 ☑⇒登録完了

PCサイトブラウザで閲覧するとき
【ブログ設定画面】「URL (PCサイトブラウザ)」⇒●⇒URL入力⇒●⇒●
タイトルや本文をあらかじめ登録しておくとき

【ブログ設定画面】「投稿タイトル」/「投稿本文」⇒●⇒タイトル/本文入力⇒●⇒●
■登録したタイトルや本文は、投稿時、自動的に入力されます。

投稿時の画像サイズを設定するとき
【ブログ設定画面】「画像サイズ設定」
⇒●⇒サイズ選択⇒●⇒●

ブログに投稿する

- 1 ブログツール画面でブログ選択⇒●
●宛先入力欄に投稿先メールアドレスが
入力されたらS!メール作成画面が表示
されます。
- 2 メール作成⇒☑⇒投稿開始

ブログを閲覧する

- 1 ブログツール画面でブログ選択⇒☑⇒通信開始
●ブログが表示されます。
●PCサイトブラウザのときは、このあと
警告や確認画面が表示されることがあ
ります。画面の指示に従って操作して
ください。

Yahoo!ケータイ/PCサイトブラウザ両方のURLを登録しているとき

- 1のあとブラウザ選択⇒●

使いこなしチェック!

- 便利 ●登録したブログを編集したい ●登録したブログを削除したい ●撮影後ブログに投稿したい ●データフォルダの画像からブログに投稿したい
(P.10-12)

S!ともだち状況

■メンバー/グループ

メンバーを追加登録したい 【メンバー追加登録】	<p>●●「コミュニケーション」●●「S!ともだち状況」●●⊕グループ選択●☑「メンバー追加登録」●●登録方法選択●●登録相手選択/電話番号●●「はい」●●</p>
メンバーの登録を解除したい 【登録解除】	<p>●●「コミュニケーション」●●「S!ともだち状況」●●⊕グループ選択●メンバー選択●☑「登録解除」●●「はい」●●「はい」●●</p> <p>●登録解除が送信されます。(24時間経過するまでは、同じ相手を登録できません。)</p>
メンバーを他のグループへ移動したい 【グループ移動】	<p>●●「コミュニケーション」●●「S!ともだち状況」●●⊕グループ選択●メンバー選択●☑「グループ移動」●●移動先選択●●</p>
グループ名を変更したい 【グループ名変更】	<p>●●「コミュニケーション」●●「S!ともだち状況」●●⊕グループ選択●☑「グループ名変更」●●グループ名入力●●</p>

■更新/確認

S!ともだち状況を手動で更新したい 【最新情報更新】	<p>●●「コミュニケーション」●●「S!ともだち状況」●●⊕グループ選択●☑「S!ともだち状況設定」●●「最新情報更新」●●</p>
S!ともだち状況の通知を確認したい 【S!ともだち状況通知リスト】	<p>●●「コミュニケーション」●●「S!ともだち状況」●●⊕グループ選択●☑「S!ともだち状況通知リスト」●●通知選択●●</p>

■オーナー情報

オーナー情報の画像を送信したい 【メンバーに画像送信】	<p>●●「コミュニケーション」●●「S!ともだち状況」●●⊕グループ選択●メンバー選択●☑「メンバーに画像送信」●●「はい」●●</p>
--------------------------------	---

■設定

登録要求通知を無視したい 【メンバー登録応答設定】	<p>【共通操作】●●「コミュニケーション」●●「S!ともだち状況」●●☑「S!ともだち状況設定」●●「メンバー登録応答設定」●●</p> <p>下記の操作</p> <p>電話帳未登録者を無視する 「電話帳未登録者のみ無視」●●</p> <p>●電話帳未登録者には、自動的に登録不可通知を返信します。</p>
応答状況の組み合わせを登録したい 【応答状況一括設定】	<p>●●「コミュニケーション」●●「S!ともだち状況」●●☑「S!ともだち状況設定」●●</p> <p>●「応答状況一括設定」●●「ユーザー設定」●●</p> <p>●●着信の種類選択●●応答状況選択●●</p> <p>●☑</p>
状態アイコンと状態ラベルの組み合わせを変更したい 【状態設定】	<p>●●「コミュニケーション」●●「S!ともだち状況」●●☑「S!ともだち状況設定」●●</p> <p>●「状態設定」●●⊕テンプレート選択●状態選択●●「状態アイコン」●●アイコン選択●●「状態ラベル」●●ラベル入力●●</p> <p>●●☑</p>



S!一斉トーク

■メンバーリスト

メンバー（個人）を編集したい 【メンバー編集】	共通操作 ⇒ メンバー（個人）選択 ⇒ 下記の操作 メンバー（個人）を変更する 「編集」 ⇒ 電話番号選択方法選択 ⇒ 登録相手選択
	メンバー（個人）を削除する 「削除」 ⇒ 「はい」
グループを編集したい 【グループ編集】	共通操作 ⇒ グループ選択 ⇒ 下記の操作 グループを編集する 「編集」 ⇒ 編集項目選択 ⇒ 入力／編集
	グループ内のメンバーを削除する 「編集」 ⇒ メンバー選択 ⇒ 「削除」 ⇒ 「はい」
	グループを削除する 「削除」 ⇒ 「はい」

■設定

スピーカーホンを利用しない 【スピーカーホン】	⇒ 「スピーカーホン」 ⇒ 「Off」
S!一斉トーク中の着信をS!一斉トークを終了して受けた 【着信時優先動作】	⇒ 「着信時優先動作」 ⇒ 「音声着信」／「TVコール着信」 ⇒ 「着信優先動作」

ブログツール

登録したブログを編集したい 【編集】	⇒ 「コミュニケーション」 ⇒ 「ブログツール」 ⇒ ブログ選択 ⇒ 「編集」 ⇒ 編集項目選択 ⇒ 各項目を編集
登録したブログを削除したい 【1件削除】	⇒ 「コミュニケーション」 ⇒ 「ブログツール」 ⇒ ブログ選択 ⇒ 「1件削除」 ⇒ 「はい」
撮影後ブログに投稿したい 【ブログツール】	⇒ （撮影） ⇒ 「送信」 ⇒ 「ブログツール」 ⇒ ブログ選択 ⇒ メール作成
データフォルダの画像からブログに投稿したい 【ブログツール】	⇒ 「データフォルダ」 ⇒ フォルダ選択 ⇒ 画像選択 ⇒ 「送信／ブログ」 ⇒ 「ブログツール」 ⇒ ブログ選択 ⇒ メール作成



S!ともだち状況

? S!ともだち状況が利用できない

- IPサービス設定が「Off」のときは、利用できません。

? 登録要求に対して登録不可通知が自動で送信された

- S!ともだち状況メンバーの件数をご確認ください。すでに30件登録しているときは、登録不可通知が自動で送信されます。
- 2時間以上応答できないときは、登録不可通知が自動で送信されます。

? 登録を解除した相手から登録要求通知が届いた

- 相手が24時間以上登録解除通知を受信できなかった可能性があります。このとき相手から自動的に登録要求通知が送信されます。

? 登録要求通知が自動的に送信された

- 本機で登録不可通知／登録解除通知を24時間以上受信できなかったときは、送信元へ自動的に登録要求通知が送信されます。

? S!ともだち状況テンプレートを新規登録できない

- あらかじめ登録されているS!ともだち状況テンプレート以外にすでに3件登録されていませんか。このときは不要なテンプレートをリセットしてから新規作成してください。

S!一斉トーク

? S!一斉トークが利用できない

- IPサービス設定が「Off」のときは、利用できません。

? S!一斉トークが自動的に開始される

- 「私の状況」をご確認ください。応答状況 (S!一斉トーク) が「自動参加」のときは、自動的に開始されます。

? S!一斉トークが自動的に着信拒否される

- 「私の状況」をご確認ください。応答状況 (S!一斉トーク) が「参加NG」のときは、自動的に着信拒否されます。

ちかチャット

? 相手からの開始要求でちかチャットを開始できない

- S!アプリ通信設定をご確認ください。「Off」のときは、相手からの開始要求を受信できません。



MEMO

使用禁止／制限	11-2
本機の利用を禁止／制限する	11-2
本機の情報を守る	11-3
顔認証	11-4
顔認証を利用する	11-4
便利な機能	11-6

11

セキュリティ



本機の利用を禁止／制限する

本機の使用を禁止する

他人が本機を操作できないようにします。
(キー操作ロック)

●設定できる内容は、次のとおりです。

自動	画面が自動消灯したときや、クローズポジションのたびロック
即時	一度だけロック(ロック解除後、「Off」になる。)
電源On時	次回電源を入れたときロック

- ① ●⇒「設定」⇒●
⇒本体設定画面で
「セキュリティ設定」⇒●

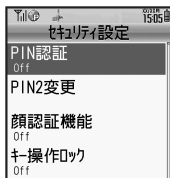

セキュリティ設定画面

- ② 「キー操作ロック」⇒●

- ③ 設定項目選択⇒●
⇒操作用暗証番号入力⇒●

キー操作ロックを一時的に解除するとき
キー操作ロック中に操作用暗証番号入力
⇒●

キー操作ロック設定中の操作について

- 電源を入れる／切る、電話を受ける、応答保留、通話を終了するなどの操作は行えます。

電源On時に認証する

電源On時にPINコードを入力しないと、本機を使用できないようにします。(PIN認証)

- ① セキュリティ設定画面で
「PIN認証」⇒●
⇒「PIN On/Off設定」⇒●
- ② 「On」⇒●
⇒PINコード入力⇒●

安心遠隔ロックを利用する

本機を紛失したときなど、パソコンや他の携帯電話からの遠隔操作で本機を操作できないようにします。ロック中は、電源を入れる以外の操作ができなくなり、自動的にICカードロック(☞P.9-15)が設定されます。

- 「安心遠隔ロック」について詳しくは、「ソフトバンクホームページ」(☞P.14-22)を参照するか、「お問い合わせ先」(☞P.14-40)までご連絡ください。

■ 本機から「My SoftBank」に接続する

- 「ソフトバンクホームページ」や「お問い合わせ先」でサービス内容をご確認のうえ、操作してください。

- ① ☑⇒「メニューリスト」⇒●
- ② 「My SoftBank」⇒●



使いこなしチェック!

- ☞便利 ●PIN認証コードを変更したい ●安心遠隔ロック時にメッセージを表示したい (☞P.11-6)

本機の情報を守る

各機能の使用を禁止する

他人が次の各機能を使用できないようにします。

電話帳

カレンダー/予定リスト

Yahoo!ケータイ

メール

メモ帳

- 1 **設定** → **セキュリティ設定**

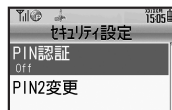

セキュリティ設定画面

- 2 **機能別ロック**

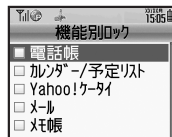

- 3 **機能選択** (表示)

- 電話帳を選んだときは、このあと「データ参照しない」/「データ参照する」を選び、**表示**を押します。

- 4 **操作用暗証番号入力**

使用禁止を一時解除するとき

- 各機能を利用するときに操作用暗証番号を入力し、**表示**を押します。

履歴の使用を禁止する

他人が通話履歴やメール送受信履歴を使用できないようにします。

- 1 **セキュリティ設定画面で履歴使用禁止**

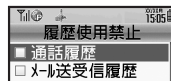

- 2 **履歴選択** (表示)

- 3 **操作用暗証番号入力**

履歴使用禁止を一時解除するとき

- 履歴を利用するときに操作用暗証番号を入力し、**表示**を押します。

シークレットデータを表示する

電話帳やカレンダー/予定リストなどのシークレットデータを表示します。

- 1 **セキュリティ設定画面で「シークレットモード」**
- 2 **「表示する」**

シークレットモードについてのご注意

- シークレットモードを「表示する」にすると、文字入力時「近似予測変換」が利用できなくなります。

モーションコントロールで一時解除する

- 1 **操作用暗証番号入力**
→ **本機を左または右に振る**

- 一時的に「表示する」に設定されます。待受画面を表示して、クローズポジションにすると「表示しない」に戻ります。



顔認証を利用する

ご自分の顔写真を登録しておく、本機利用時に顔写真と利用者の顔との照合・認証を行います。

- 認証失敗時には、キー操作ロックが設定されます。

顔認証の準備をする

顔認証利用時のご注意

- 顔認証機能は完全に本人認証を保証するものではありません。当社では誤認証による使用不可、第三者の使用などで生じるいかなる損害にも、一切の責任は負いかねます。
- 認証失敗時のロック解除などには操作暗証番号を使用します。あわせて変更しておくことをおすすめします。
- 顔認証を設定してもおサイフケータイ[®]は使用できますので、ご注意ください。
- 顔画像撮影時や認証時には、次のことにご注意ください。
 - 目、口、鼻、眉などがはっきりと見えるようにしてください。
 - 顔が均一に明るく見える場所で操作してください。

■ ユーザー登録を行う

- 1 「設定」 → 「本体設定画面」 → 「セキュリティ設定」

- 2 「顔認証機能」

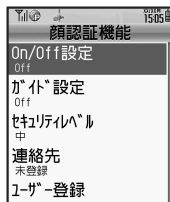

顔認証設定画面

- 3 「ユーザー登録」 → 操作暗証番号入力

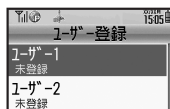

- 4 番号選択

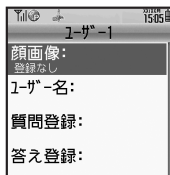

- 5 「ユーザー名:」 → ユーザー名入力

- 6 「質問登録:」 → 質問入力

- 7 「答え登録:」 → 答え入力

- 8 「顔画像:」

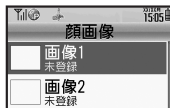

- 9 番号選択

- カメラが起動します。

使いこなしチェック!

- 便利 ● ユーザー情報を変更/削除したい ● 顔画像を変更/削除したい ● 顔の認証精度を変更したい (P.11-7)



10 画面に顔を表示 ➔ ● ➔ ☑

11 「はい」 ➔ ●

- 他の顔画像を登録するときは、☑~10をくり返します。

12 CLEAR BACK ➔ Y ➔ 登録完了

顔画像撮影時のご注意

- 正面を向き、無表情で顔全体が画面に入るようにしてください。
- セキュリティレベル「低（マスク装着可）」設定時も、マスクは装着せずに撮影してください。

顔認証のOn/Offを設定する

1 顔認証設定画面で
「On/Off設定」 ➔ ●

2 「On」 / 「Off」 ➔ ●
➔ 操作作用暗証番号入力 ➔ ●

顔認証を行う

1 画面に顔を向ける ➔ 認証開始

2 認証に成功すると本機使用可能

- 認証に失敗すると、キー操作ロックが設定されます。再度顔認証を行うときは、☑を押します。

認証失敗時のロック解除

■該当する顔写真の候補がないとき

1 操作作用暗証番号入力 ➔ ●
➔ 本機使用可能

■該当する顔写真の候補があるとき
質問が表示されます。

1 ● ➔ 答え入力 ➔ ●
➔ 本機使用可能

答えを忘れたとき

1 で ☑ ➔ 操作作用暗証番号入力 ➔ ● ➔
本機使用可能

質問・答えを登録していないとき

1 で 操作作用暗証番号入力 ➔ ☑ ➔ 本機使用可能

使いこなしチェック！

便利 ●顔認証時の画面表示を変更したい ●認証失敗時に連絡先を表示したい (☑ P.11-7)



PIN認証





PIN認証コードを変更したい [PIN/PIN2変更]	共通操作 ●⇒「設定」⇒●⇒本体設定画面で「セキュリティ設定」⇒●⇒下記の操作
	<p>PINコードを変更する 「PIN認証」⇒●⇒「PIN変更」⇒●⇒現在のPINコード入力⇒●⇒新しいPINコード入力⇒● ⇒再度新しいPINコード入力⇒●</p> <p>●PIN認証が「On」のときに変更できます。</p>
	<p>PIN2コードを変更する 「PIN2変更」⇒●⇒現在のPIN2コード入力⇒● ⇒新しいPIN2コード入力⇒●⇒再度新しいPIN2コード入力⇒●</p>

安心遠隔ロック

安心遠隔ロック時にメッセージを表示したい [ロックメッセージ設定]	共通操作 ●⇒「設定」⇒●⇒本体設定画面で「セキュリティ設定」⇒●⇒「ロックメッセージ設定」⇒●⇒下記の操作
	<p>ロックメッセージを登録する 「メッセージ」⇒●⇒操作用暗証番号入力⇒● ⇒メッセージ入力⇒●⇒「はい」⇒●</p>
	<p>ロックメッセージを確認する 「ロックメッセージ確認」⇒●</p>



顔認証

ユーザー情報を変更／削除したい 【ユーザー情報変更／削除】	<p>共通操作 ①→「設定」→②→本体設定画面で「セキュリティ設定」→③→「顔認証機能」→④→「ユーザー登録」→⑤→操作用暗証番号入力→⑥→番号選択→下記の操作</p> <p>ユーザー情報を変更する ①→変更項目選択→②→顔画像変更／各情報の入力→③→</p> <p>●各項目の変更操作は、登録時の操作と同じです。</p> <p>ユーザー情報を削除する →「はい」→③</p>
顔画像を変更／削除したい 【顔画像変更／削除】	<p>共通操作 ①→「設定」→②→本体設定画面で「セキュリティ設定」→③→「顔認証機能」→④→「ユーザー登録」→⑤→操作用暗証番号入力→⑥→番号選択→⑦→「顔画像：」→⑧→顔画像選択→下記の操作</p> <p>顔画像を変更する ①→→「はい」→③→④→</p> <p>顔画像を削除する →「はい」→③</p>

顔の認証精度を変更したい 【セキュリティレベル】	①→「設定」→②→本体設定画面で「セキュリティ設定」→③→「顔認証機能」→④→「セキュリティレベル」→⑤→設定項目選択→⑥ ●「低（マスク装着可）」に設定すると、マスク装着時にも認証できます。
顔認証時の画面表示を変更したい 【ガイド設定】	①→「設定」→②→本体設定画面で「セキュリティ設定」→③→「顔認証機能」→④→「ガイド設定」→⑤→設定項目選択→⑥
認証失敗時に連絡先を表示したい 【連絡先】	①→「設定」→②→本体設定画面で「セキュリティ設定」→③→「顔認証機能」→④→「連絡先」→⑤→操作用暗証番号入力→⑥→連絡先入力→⑦



MEMO

赤外線通信	12-2
赤外線通信について	12-2
赤外線通信を利用する	12-3
ICデータ通信	12-5
ICデータ通信を利用する	12-5
Bluetooth®	12-7
Bluetooth®について	12-7
Bluetooth®を利用する	12-8
パソコン接続	12-10
パソコンと接続して利用する	12-10

バックアップ	12-11
バックアップについて	12-11
S!電話帳バックアップ	12-13
S!電話帳バックアップについて	12-13
S!電話帳バックアップを利用する	12-14
便利な機能	12-15
こんなときは	12-18

12

通信／バックアップ



赤外線通信について

赤外線通信を利用すれば、赤外線通信対応機器との間で、次のデータを無線でやりとりすることができます。

電話帳

受信ボックス

カレンダー

送信済みボックス

予定リスト

下書き

メモ帳

テンプレート

ブックマーク

データフォルダ

- コピー／転送不可ファイルは送受信できません。
- データの内容によっては、送受信できないことがあります。また、一部の設定が反映されなかったり、正しく登録できないことがあります。(詳しくは、「こんなときは」(P.12-18)を参照してください。)

赤外線通信をご利用になる前に

赤外線通信利用時のご注意

受信側、送信側の機器を近づけ、双方の赤外線ポートがまっすぐに向き合うようにします。

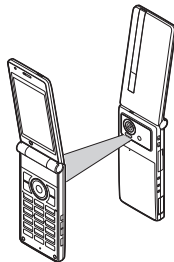

- 間に物を置かないでください。
- 送受信が終わるまでは、赤外線ポートを向き合わせたまま動かさないでください。
- 赤外線通信を行うときは、赤外線ポートに目を向けしないでください。目に影響を与えることがあります。

データの送受信方法

1件データ送受信	データを1件ずつ送受信
一括データ送受信	機能ごとのデータを一括で送受信
IrSS通信	画像を1件ずつ高速送受信(対応機器のみ可)

- データの種類によっては、利用できない方法もあります。
- メモ리카ード内のデータは、1件送受信だけ行えます。

認証コードについて

- 一括データ送受信時に、正しい通信相手かどうかをお互いに確認するための暗証番号です。送信側／受信側で同じ数字(4ケタ)を入力します。(特に決まった数字はなく、その通信限りのものです。)



赤外線通信を利用する

データを受信する

1 ㊦ (長く)

- データ受信の待機状態になります。
- このあと3分以内に送信側からデータを送信してください。
- 待受画面以外では、接続要求を受け付けられません。
- 再度 ㊦ を長く押しすと、赤外線通信が「Off」になります。

2 送信側から接続要求

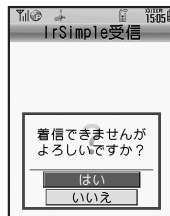

接続要求画面

3 受信方法ごとの操作

- 受信を中止するときは、**㊦**を押します。

受信方法ごとの操作

■ 1件受信

「はい」 → **㊦** → 「はい」 → **㊦**

- 保存先選択画面が表示されたときは、保存先を選び **㊦** を押します。

■ 一括受信 (追加登録)

「はい」 → **㊦** → 操作用暗証番号入力
→ **㊦** → 認証コード入力 → **㊦** → 「追加登録」 → **㊦**

■ IrSS通信

「はい」 → **㊦**

- 受信データは、データフォルダの「ピクチャー」に保存されます。

使いこなしチェック!

- 便利** ㊦ すべてのデータを削除して登録したい (P.12-15)



データを送信する

1 件ずつ送信する

電話帳を例に説明します。

- ① ① ➔ 電話帳選択 ➔ ②
➔ 「データ 1 件送信」 ➔ ③

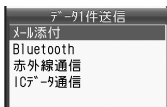

- ② 「赤外線通信」 ➔ ③

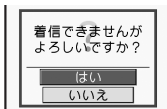

- ③ 「はい」 ➔ ④ ➔ 送信開始

- 送信完了後、電話帳検索画面に戻ります。

一括で送信する

- ① ① ➔ 「設定」 ➔ ②
➔ 「外部接続」
➔ 「赤外線通信」 ➔ ③
② 「一括データ赤外線送信」 ➔ ④
③ 「はい」 ➔ ⑤
➔ 操作暗証番号入力 ➔ ⑥

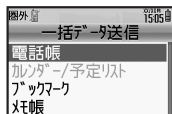

- ④ 送信項目選択 ➔ ⑤

- ⑤ 認証コード入力 ➔ ⑥
➔ 送信開始

- 送信完了後、項目選択画面に戻ります。

電話帳を一括送信するとき

- ⑤で送信開始前に次の操作を行い、画像データ転送の有無を指定します。
「はい」 / 「いいえ」 ➔ ⑥

JPEG画像を高速送信する

- ① ① ➔ 「データフォルダ」 ➔ ②
② 「ピクチャー」 / 「デジタルカメラ」 ➔ ③
「デジタルカメラ」を選んだときは、このあとフォルダを選び、④を押します。
③ 画像選択 ➔ ④ (長く)
④ 「はい」 / 「いいえ」 ➔ ⑤
➔ 送信開始

- 送信完了後、リスト画面に戻ります。
- 片方向通信のため、受信側でデータを受け取れていなくても、送信側は正常に終了します。



使いこなしチェック!

- ④ 便利 ● オーナー情報を送信したい ● 電話帳以外のデータを送信したい (P.12-15)

ICデータ通信を利用する

ICデータ通信を利用すれば、ICデータ通信対応携帯電話との間で、データを無線でやりとりすることができます。

- 送受信できるデータは、赤外線通信と同様です。
- ICカードロック中は、利用できません。
- オプション品のイヤホンマイクやUSBケーブル、ACアダプタを装着しているときは、利用できません。

ICデータ通信をご利用になる前に

ICデータ通信利用時のご注意

受信側、送信側の携帯電話の☞マークを重ね合わせます。

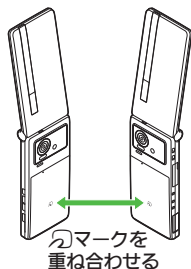

- 送受信が終わるまでは、☞マークを重ね合わせたまま動かさないでください。

データの送受信方法

1件データ送受信	データを1件ずつ送受信
一括データ送受信	機能ごとのデータを一括で送受信

- データの種類によっては、利用できない方法もあります。
- メモ리카ード内のデータは、1件送受信だけ行えます。

認証コードについて

- 一括データ送受信時に、正しい通信相手かどうかをお互いに確認するための暗証番号です。送信側/受信側で同じ数字(4ケタ)を入力します。(特に決まった数字はなく、その通信限りのものです。)

1件データ受信を無効にする

- 1 ●➡「設定」➡●
➡●「外部接続」
➡「ICデータ通信」➡●

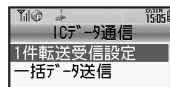

ICデータ通信画面

- 2 「1件転送受信設定」➡●
➡「Off (許可しない)」➡●



データを受信する

① 送信側から接続要求

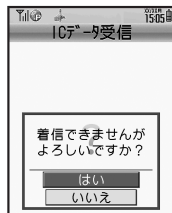

接続要求画面

② 受信方法ごとの操作

- 受信を中止するとき、を押します。

■ 受信方法ごとの操作

■ 1件受信

「はい」●●「はい」●

- 保存先選択画面が表示されたときは、保存先を選び●を押します。

■一括受信（追加登録）

「はい」●●操作作用暗証番号入力
●●認証コード入力●●「追加登録」●

データを送信する

■ 1件ずつ送信する

電話帳を例に説明します。

- ① ●電話帳選択●電話帳
●「データ1件送信」●

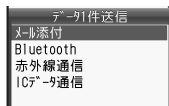

② 「ICデータ通信」●

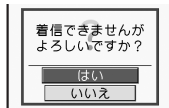

③ 「はい」●●送信開始

- 送信完了後、電話帳検索画面に戻ります。

■一括で送信する

① ICデータ通信画面で「一括データ送信」●

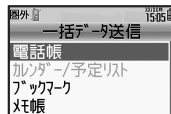
② 「はい」●
●操作作用暗証番号入力●

③ 送信項目選択●

④ 認証コード入力●
●送信開始

- 送信完了後、項目選択画面に戻ります。

電話帳を一括送信するとき

- ④で送信開始前に次の操作を行い、画像データ転送の有無を指定します。

「はい」 / 「いいえ」●

使いこなしチェック！

- 便利 ●すべてのデータを削除して登録したい ●オーナー情報を送信したい ●電話帳以外のデータを送信したい (P.12-15)

Bluetooth®について

Bluetooth®対応の腕時計やハンズフリー機器などと接続したり、Bluetooth®機器との間で、データの送受信ができます。

- 本機は、すべてのBluetooth®機器とのワイヤレス接続を保証するものではありません。
 - 相手側の機器はBluetooth SIGの定めるBluetooth®標準規格に適合し、認証を取得している必要があります。
 - 相手側の機器がBluetooth®標準規格に適合していても、データを正しく送受信できないことがあります。
 - ワイヤレス通話やハンズフリー通話のとき、状況によっては雑音が入ることがあります。

Bluetooth®をご利用になる前に

Bluetooth®利用時のご注意

- 本機どうしでの通信距離は、最大10mです。(ただし状況によって通信速度/通信距離は異なります。)
- 著作権保護規格「SCMS-T」非対応のBluetooth®機器では、テレビの音声を聴けません。

使いこなしチェック!

- 👉便利 ●本機を非公開にして検索されないようにしたい ●未使用時に自動でBluetooth®機能をOffにしたい ●音声/音楽の出力先をワイヤレス出力対応機にしたい ●相手機器に表示される機器名を変更したい ●常にハンズフリー機器で通話したい ●待受画面などでのBluetooth®対応S!アプリの接続要求を無視したい ●本機の詳細情報を確認したい (🔍P.12-15)
- Bluetooth®対応腕時計の時刻を本機に合わせたい ●Bluetooth®対応腕時計で通知する項目を設定したい (🔍P.12-16)

ハンズフリー機器利用時のご注意

- 音声通話中はハンズフリー機器側で、操作してください。

Bluetooth®対応腕時計について

本機が対応しているBluetooth®対応腕時計の機能は、次のとおりです。

時刻合わせ	アラーム通知
ニュース通知	メール通知
リモートシャッター	マナーモード設定
クイックサイレント	発信者名通知
応答保留	オペレータ名表示

- 利用できる機能や操作の詳細については、Bluetooth®対応腕時計の取扱説明書を参照してください。

Bluetooth®接続の流れ

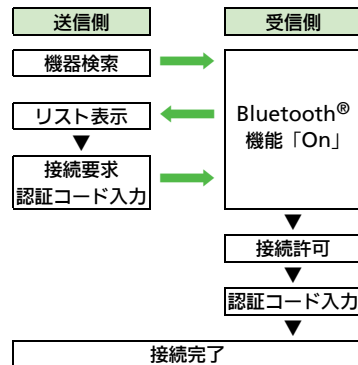

認証コードについて

- Bluetooth®専用のコードです。機器登録時には、送信側/受信側とも認証コードとして、同じ4~16ケタの数字を入力する必要があります。



Bluetooth®を利用する

Bluetooth®のOn/Offを切り替える

1 (長く)

- Bluetooth®のOn/Offが切り替わります。
- 待受画面以外では、接続要求を受け付けられません。(登録したハンズフリー機器などは、待受画面以外でも接続できます。)

Bluetooth®機器と接続する

機器を検索して登録する

- あらかじめ登録する機器のBluetooth®機能を利用可能にしておいてください。

1 (長く) → 「設定」 → (長く) → 「外部接続」 → 「Bluetooth」 → (長く)

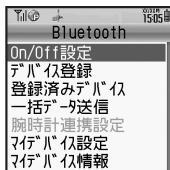

Bluetooth画面

使いこなしチェック!

- 便利 ● 登録済み機器を編集したい ● ハンズフリー機器などとの接続を切断したい ● ハンズフリー/オーディオ両方対応の機器を個別に接続したい ● 優先的に接続する機器を設定したい (P.12-16)

2 「デバイス登録」 → (長く)

- 次回から確認画面を表示しないときは、このあと [OK] を押してから、(長く) へ進みます。

3 (長く)

- 検索が始まり、Bluetooth®対応機器のリストが表示されます。
- 検索を中止するときは、[キャンセル] を押します。

4 機器選択 → (長く)

- 他の機器と接続しているときは、このあと「はい」を選び、(長く) を押します。

5 送信側/受信側で同じ認証コードを入力 → (長く) → 登録完了

- 受信側は送信側が入力したあと 30 秒以内に、同じ認証コードを入力してください。
- 相手がハンズフリー機器などのときは、ハンズフリー機器側で決められている認証コードを入力します。
- 登録した機器は、次回接続時から認証コードの入力が不要になります。

登録済みのハンズフリー機器などと接続する

1 Bluetooth画面で「登録済みデバイス」 → (長く)



登録済みデバイス画面

2 機器選択 → (長く)

- 他の機器と接続しているときは、このあと「はい」を選び、(長く) を押します。
- 接続され「[優先的に接続する機器に設定された状態]」が表示されます。



接続要求を受けて接続する

未登録のハンズフリー機器などの接続方法を例に説明します。

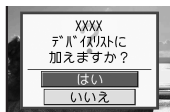
1 送信側から接続要求

接続要求画面

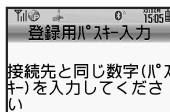
2 「はい」**3 送信側と同じ認証コードを入力**

- 受信側は送信側が入力したあと 30 秒以内に、同じ認証コードを入力してください。
- 相手がハンズフリー機器などのときは、ハンズフリー機器側で決められている認証コードを入力します。

データを送受信する

登録済み機器との通信を例に説明します。

- 送受信できるデータは、赤外線通信と同様です。
- 認証コードが要求されたときは、認証コードを入力してください。

データを受信する**1 送信側から接続要求 (接続要求画面) → 「はい」****2 「はい」**

- 保存先選択画面が表示されたときは、保存先を選びを押します。
- 受信を中止するときは、を押します。

一括受信するとき (追加登録時)

- で操作暗証番号入力 → 「追加登録」

データを1件ずつ送信する

電話帳を例に説明します。

1 電話帳選択 → 「データ1件送信」**2 「Bluetooth」****3 機器選択 → 「はい」****→ 送信開始**

- 送信完了後、電話帳検索画面に戻ります。

データを一括で送信する**1 Bluetooth画面で「一括データ送信」****2 機器選択 → 「はい」 → 操作暗証番号入力****3 送信項目選択 → 送信開始**

- 送信完了後、項目選択画面に戻ります。

電話帳を一括送信するとき

- で送信開始前に、次の操作を行い、画像データ転送の有無を指定します。
「はい」 / 「いいえ」

使いこなしチェック!

- 便利** ● すべてのデータを削除して登録したい ● オーナー情報を送信したい ● 電話帳以外のデータを送信したい (P.12-16)



パソコンと接続して利用する

本機内のメモリカードをパソコンから操作する

本機とパソコンをUSBケーブルで接続して、本機に取り付けられたメモリカード内のデータを操作します。

- USBケーブルはオプション品です。
- すでにパソコンと接続されているときは、いったんUSBケーブルを抜いてから操作してください。

- 1 ● ➡ 「設定」 ➡ ●
➡ ● 「外部接続」
➡ 「USB接続モード」 ➡ ●
- 2 「カードリーダーモード」 ➡ ●

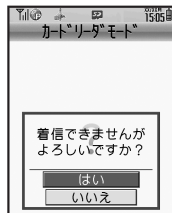

- 3 「はい」 ➡ ●

4 USBケーブルでパソコンと接続

- パソコンからメモリカード内のデータが操作できるようになります。

5 ☑ ➡ 「はい」 ➡ ● ➡ 接続終了

- このあと、パソコンでハードウェアデバイスの取り外しの操作を行い、USBケーブルを抜きます。

ユーティリティソフトウェアを利用する

パソコンと接続して利用するとき便利なユーティリティソフトウェアを、下記URLよりダウンロードできます。(USBドライバ含む)

■ユーティリティソフトウェア

<http://k-tai.sharp.co.jp/download/tools/utility/>

モバイルデータ通信のポケット通信料について

- 本機とパソコン、PDAをUSBケーブルやBluetooth®通信で接続して、インターネットを利用するときは、短時間で大量のポケット通信が行われることが多く、通信料が高額になることがあります。ご注意ください。



バックアップについて

本機のデータをメモ리카ードにバックアップ（一括保存）できます。

●バックアップできる項目は次のとおりです。

電話帳※

下書き※

カレンダー※

テンプレート

予定リスト※

コンテンツ・キー

ブックマーク※

データフォルダ

メモ帳※

S!タウン

受信ボックス※

メールグループ

送信済みボックス※

ユーザー辞書

※よく利用されるこれらの項目は、簡単な操作でまとめてバックアップできます。（おすすめ項目）

バックアップ利用時のご注意

- 電池残量が少ないときは、利用できません。
- データの内容によっては、バックアップできないことがあります。また、一部の設定が反映されなかったり、正しく保存／読み込みできないことがあります。

全項目保存時のご注意

「保存（全項目）」は、空のメモ리카ードで行ってください。また、「保存（全項目）」を行ったメモ리카ードにデータを追加しないでください。読み込めなくなることがあります。

各項目に関するご注意

■受信ボックスについて

- メール振り分け設定の条件が反映されないことがあります。
- 続きのあるメールは通常のメールとして読み込まれます。読み込み後、続き受信などの操作はできません。
- 他のソフトバンク携帯電話で読み込むとき、迷惑メールフォルダ内のメールは設定にかかわらず、迷惑メールフォルダに登録されます。（迷惑メール設定ができない機種の場合は、受信フォルダに登録されます。）

■送信済みボックスについて

- メール振り分け設定の条件が反映されないことがあります。

■下書きについて

- 他のソフトバンク携帯電話で下書きを読み込むとき、宛先が複数のSMSが登録できなかったり、2件目以降のアドレスが欠落することがあります。

■ブックマークについて

- Yahoo!ケータイ、ストリーミング、PCサイトブラウザのブックマークすべてがバックアップされます。
- ストリーミングのブックマークは、Yahoo!ケータイのブックマークとして保存されません。

■コンテンツ・キーについて

- コンテンツ・キーは、バックアップのたびに上書きされます。前回のコンテンツ・キーを残したいときは、あらかじめメモ리카ードからコンテンツ・キーのバックアップファイルを読み込んだあと、バックアップの操作を行ってください。



メモ리카ードにバックアップする

選択した項目をバックアップ（一括保存）する操作を例に説明します。

- 1 **設定** → **外部接続**
→ **メモ리카ード保存・読み込み**

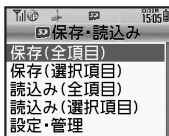

バックアップ画面

- 2 **保存（選択項目）**
→ **操作作用暗証番号入力**

- 3 **「はい」**

- 4 **項目選択** (□/☑)
→ **項目指定完了**

•「電話帳」を選ぶと、確認画面が表示されます。「はい」／「いいえ」を選び、**OK**を押します。

- 5 **「はい」**

•バックアップを中止するときは、**ESC**を押します。

- 6 **バックアップ終了**

項目をまとめて指定するとき

4で**ESC** → **項目選択** → **OK** → 5以降

項目をすべて指定／解除するとき

4で**ESC** → **「全チェック」** / **「全解除」**

メモ리카ードから読み込む

選択した項目を読み込む（復元する）操作を例に説明します。

•メモ리카ードからデータを読み込むと、本機内の同じ項目のデータは消去されますので、ご注意ください。（コンテンツ・キーは消去されず、追加されます。）

- 1 **バックアップ画面で「読み込み（選択項目）」**
→ **操作作用暗証番号入力**

- 2 **「はい」**

- 3 **項目選択** (□/☑)
→ **項目指定完了**

- 4 **「はい」**

•ファイルを選ぶ必要がない項目のときは、このあと**OK**へ進みます。

- 5 **ファイル選択**

•このあと各項目のファイル選択が完了するまで5をくり返します。

- 6 **「はい」**

- 7 **「はい」**

•読み込みを中止するときは、**ESC**を押します。

- 8 **読み込み終了**

項目をまとめて指定するとき

3で**ESC** → **項目選択** → **OK** → 4以降

項目をすべて指定／解除するとき

3で**ESC** → **「全チェック」** / **「全解除」**

復元方法を変更するとき

3のあと**項目選択** → **ESC** → **「追加読み込みに変更」** / **「上書き読み込みに変更」**

→ 4以降

使いこなしチェック！

- 便利** ●すべての項目をバックアップしたい ●バックアップデータを暗号化したい ●すべての項目を読み込みたい ●バックアップファイルを削除したい
(12 P.12-17)



S!電話帳バックアップについて

本機の電話帳をネットワーク内のサーバーにバックアップしたり、同期を取る（同じ状態にする）ことができます。

- S!電話帳バックアップについて詳しくは、S!電話帳バックアップのサイト（[P.14-22](#)）を参照してください。

S!電話帳バックアップ利用時のご注意

- 電話帳の次の項目は、同期されません。
 - フォト/着信音/ライト/パイプ
- 本機の電話帳をすべて消去したあと「通常同期」、「本体変更データ送信」、「サーバーへバックアップ」を行うと、サーバー上の電話帳が消去されます。また、サーバー上の電話帳をすべて消去したあと「通常同期」、「サーバー変更データ受信」、「サーバーから読み込み」を行うと、本機の電話帳が消去されます。バックアップや読み込みのタイミング、同期の方向にご注意ください。
- ダブルナンバー利用時はモードにかかわらず、すべての電話帳がバックアップされます。

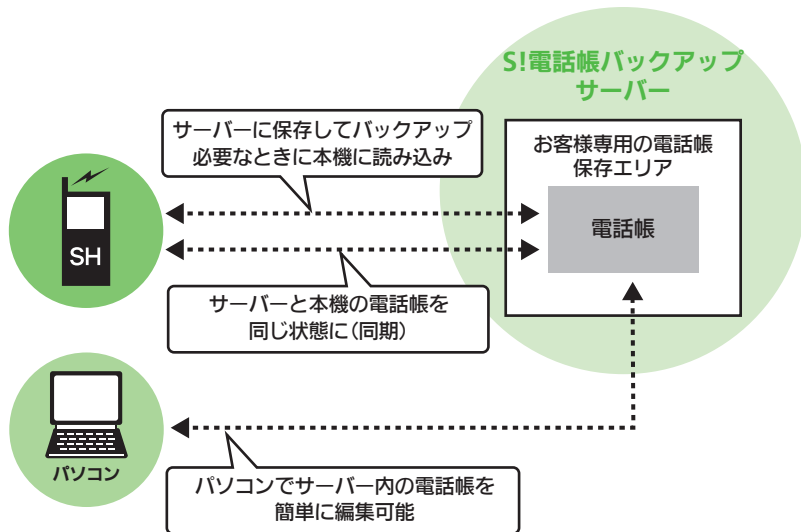

S!電話帳バックアップを利用する

電話帳をサーバーにバックアップする

- バックアップ前のサーバー内の電話帳は、すべて削除されます。

- ① ●➡「電話機能」➡●
➡「S!電話帳バックアップ」
➡●

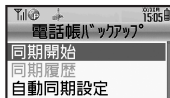

S!電話帳バックアップ画面

- ② 「同期開始」➡●
➡「サーバーへバックアップ」
➡●

- ③ 「はい」➡●
➡操作作用暗証番号入力➡●

- バックアップが始まります。終了後に詳細が表示されます。

- ④ ●➡バックアップ終了

バックアップを中止するとき
バックアップ中に☒➡「はい」➡●

サーバー内の電話帳を本機に読み込む

- 読み込み前の本機内の電話帳は、すべて削除されます。

- ① S!電話帳バックアップ画面で
「同期開始」➡●
➡「サーバーから読み込み」
➡●

- ② 「はい」➡●
➡操作作用暗証番号入力➡●

- 読み込みが始まります。終了後に詳細が表示されます。

- ③ ●➡読み込み終了

読み込みを中止するとき
読み込み中に☒➡「はい」➡●

電話帳を同期させる

同期には次の3つの方法があります。

通常同期	本機/サーバー内を比較し、最新の状態で同じ内容にします。
本体変更データ送信	本機の更新情報をサーバーに反映します。
サーバー変更データ受信	サーバーの更新情報を本機に反映します。

- はじめて利用するときや機種変更後最初に利用するときは、設定にかかわらず「通常同期」になります。

- ① S!電話帳バックアップ画面で
「同期開始」➡●
➡同期方法選択➡●

- ② 「はい」➡●
➡操作作用暗証番号入力➡●

- 同期が始まります。終了後に詳細が表示されます。

- ③ ●➡同期終了

同期を中止するとき
同期中に☒➡「はい」➡●



使いこなしチェック!

- 便利 ●ユーザー ID/パスワードを確認したい ●自動的に電話帳を同期させたい ●バックアップの履歴を確認したい (P.12-17)

赤外線通信

すべてのデータを削除して登録したい 【全件削除して登録】	接続要求受信中に「はい」→②→操作暗証番号入力→③→認証コード入力→④→「全件削除して登録」→⑤→「はい」→⑥ ●電話帳のときは、電話番号以外のオーナー情報も上書きされます。
オーナー情報を送信したい 【オーナー情報送信】	②→「F0」→③→「オーナー情報送信」→④→「赤外線通信」→⑤→「はい」→⑥→送信開始
電話帳以外のデータを 送信したい 【1件送信】	各機能のデータリスト画面でデータ選択→③→「送信」（または「送信/アップロード」）→④→「赤外線通信」→⑤→「はい」→⑥→送信開始

ICデータ通信

すべてのデータを削除して登録したい 【全件削除して登録】	接続要求受信中に「はい」→②→操作暗証番号入力→③→認証コード入力→④→「全件削除して登録」→⑤→「はい」→⑥ ●電話帳のときは、電話番号以外のオーナー情報も上書きされます。
オーナー情報を送信したい 【オーナー情報送信】	②→「F0」→③→「オーナー情報送信」→④→「ICデータ通信」→⑤→「はい」→⑥→送信開始
電話帳以外のデータを 送信したい 【1件送信】	各機能のデータリスト画面でデータ選択→③→「送信」（または「送信/アップロード」）→④→「ICデータ通信」→⑤→「はい」→⑥→送信開始

Bluetooth®

■ Bluetooth®全般

本機を非公開にして検索されないようにしたい 【デバイスの公開】	②→「設定」→③→④→「外部接続」→「Bluetooth」→⑤→「マイデバイス設定」→⑥→「デバイスの公開」→⑦→「Off」→⑧
未使用時に自動でBluetooth®機能をOffにしたい 【タイムアウト時間】	②→「設定」→③→④→「外部接続」→「Bluetooth」→⑤→「マイデバイス設定」→⑥→「タイムアウト時間」→⑦→時間選択→⑧
音声/音楽の出力先をワイヤレス出力対応機にしたい 【オーディオ出力切替】	②→「設定」→③→④→「外部接続」→「Bluetooth」→⑤→「マイデバイス設定」→⑥→「オーディオ出力切替」→⑦→「Bluetoothデバイス」→⑧ ●ワイヤレスイヤホンから接続したときは、自動的に「Bluetoothデバイス」に切り替わります。
相手機器に表示される機器名を変更したい 【デバイス名称】	②→「設定」→③→④→「外部接続」→「Bluetooth」→⑤→「マイデバイス設定」→⑥→「デバイス名称」→⑦→機器名入力→⑧
常にハンズフリー機器で通話したい 【常にハンズフリー通話】	②→「設定」→③→④→「外部接続」→「Bluetooth」→⑤→「マイデバイス設定」→⑥→「常にハンズフリー通話」→⑦→「On」→⑧
待受画面などでのBluetooth®対応S!アプリの接続要求を無視したい 【S!アプリ通信設定】	②→「設定」→③→④→「外部接続」→「Bluetooth」→⑤→「マイデバイス設定」→⑥→「S!アプリ通信設定」→⑦→「Off」→⑧
本機の詳細情報を確認したい 【マイデバイス情報】	②→「設定」→③→④→「外部接続」→「Bluetooth」→⑤→「マイデバイス情報」→⑥ ●このあと③を押すと、対応サービスの説明が表示されます。



Bluetooth®対応腕時計

Bluetooth®対応腕時計の時刻を本機に合わせたい 【時刻合わせ】	<p>共通操作 → 「設定」 → 「外部接続」 → 「Bluetooth」 → 「腕時計連携設定」 → 「時刻合わせ」 → 「はい」</p> <p>• あらかじめBluetooth®対応腕時計を登録し、本機と接続しておいてください。</p>
Bluetooth®対応腕時計で通知する項目を設定したい 【各種通知設定】	<p>共通操作 → 「設定」 → 「外部接続」 → 「Bluetooth」 → 「腕時計連携設定」 → 「各種通知設定」 → 通知項目選択 → 「許可」 / 「禁止」</p> <p>• あらかじめBluetooth®対応腕時計を登録しておいてください。</p>

登録済み機器

登録済み機器を編集したい 【登録済みデバイス】	<p>共通操作 → 「設定」 → 「外部接続」 → 「Bluetooth」 → 「登録済みデバイス」 → 機器選択 → 下記の操作</p> <p>デバイス名を変更する 「デバイス名称変更」 → 機器名入力</p> <p>登録済み機器を削除する 「削除」 → 「はい」</p> <p>• 接続中の機器を削除するときは、このあと「はい」を選びを押します。</p>
ハンズフリー機能などとの接続を切断したい 【切断】	<p>共通操作 → 「設定」 → 「外部接続」 → 「Bluetooth」 → 「登録済みデバイス」 → 機器選択</p>
ハンズフリー／オーディオ両方対応の機器を個別に接続したい 【サービス個別接続】	<p>共通操作 → 「設定」 → 「外部接続」 → 「Bluetooth」 → 「登録済みデバイス」 → 機器選択 → 「接続サービスの選択」 → 「ハンズフリー機能」 / 「オーディオ機能」</p>

優先的に接続する機器を設定したい 【優先接続設定On】	<p>共通操作 → 「設定」 → 「外部接続」 → 「Bluetooth」 → 「登録済みデバイス」 → 機器選択 → 「優先接続設定On」</p> <p>下記の操作</p> <p>着信時優先的に接続する 「ハンズフリー機能On」</p> <p>• 「ハンズフリー機能On」にすると、切断状態で発信／着信を受けたとき、自動的に接続されます。</p> <p>音楽再生時など優先的に接続する 「オーディオ機能On」</p> <p>• 「オーディオ機能On」にすると、メディアプレイヤー／テレビ起動時に設定した機器が優先的に接続されます。(オーディオ出力切替「Bluetoothデバイス」設定時)</p>
--------------------------------	---

データ送受信

すべてのデータを削除して登録したい 【全件削除して登録】	<p>接続要求受信中に「はい」 → 操作用暗証番号入力 → 「全件削除して登録」 → 「はい」</p> <p>• 電話番号のときは、電話番号以外のオーナー情報も上書きされます。</p>
オーナー情報を送信したい 【オーナー情報送信】	<p>共通操作 → 「設定」 → 「外部接続」 → 「Bluetooth」 → 機器選択 → 「はい」 → 送信開始</p>
電話帳以外のデータを 送信したい 【1件送信】	<p>各機能のデータリスト画面でデータ選択 → 「送信」(または「送信／アップロード」) → 「Bluetooth」 → 機器選択 → 「はい」 → 送信開始</p>



バックアップ

■バックアップ/読み込み方法

すべての項目をバックアップしたい 【保存（全項目）】	◎◎「設定」◎◎☺「外部接続」◎◎「メモリカード保存・読み込み」◎◎「保存（全項目）」◎◎ ◎◎操作暗証番号入力◎◎「はい」◎◎ 「はい」◎◎バックアップ終了◎◎◎◎
バックアップデータを暗号化したい 【バックアップ暗号化設定】	◎◎「設定」◎◎☺「外部接続」◎◎「メモリカード保存・読み込み」◎◎「設定・管理」◎◎ ◎◎「バックアップ暗号化設定」◎◎項目選択◎◎ ◎◎「On」◎◎ ●電話帳、カレンダー/予定リスト、メールのデータに設定できます。
すべての項目を読み込みたい 【読み込み（全項目）】	◎◎「設定」◎◎☺「外部接続」◎◎「メモリカード保存・読み込み」◎◎「読み込み（全項目）」◎◎ ◎◎操作暗証番号入力◎◎「はい」◎◎ 「はい」◎◎読み込み終了◎◎◎◎

■バックアップファイル

バックアップファイルを削除したい 【削除】	◎◎「設定」◎◎☺「外部接続」◎◎「メモリカード保存・読み込み」◎◎「設定・管理」◎◎ ◎◎「バックアップファイル整理」◎◎項目選択◎◎ ◎◎ファイル選択◎◎（□/☑）◎◎指定完了◎◎☺「はい」◎◎
--------------------------	---

S!電話帳バックアップ

ユーザーID/パスワードを確認したい 【ユーザーID/パスワード確認】	☺☺「メニューリスト」◎◎「My SoftBank」◎◎ ◎◎「利用状況の確認」◎◎「S!電話帳バックアップ編集用パスワード確認」◎◎画面指示に従って操作
自動的に電話帳を同期させたい 【自動同期設定】	【共通操作】◎◎「電話機能」◎◎「S!電話帳バックアップ」◎◎「自動同期設定」◎◎ ◎◎操作暗証番号入力◎◎下記の操作 自動同期を設定する 「On/Off設定」◎◎「On」◎◎ 自動同期の周期を変更する 「On/Off設定」◎◎「On」◎◎「周期設定」◎◎周期選択◎◎日付時刻/曜日時刻/時刻入力◎◎ ●「電話帳編集後（10分後）」を選んだときは、時刻などを入力する必要はありません。 自動同期の方法を変更する 「On/Off設定」◎◎「On」◎◎「同期モード設定」◎◎同期方法選択◎◎
バックアップの履歴を確認したい 【同期履歴】	◎◎「電話機能」◎◎「S!電話帳バックアップ」◎◎「同期履歴」◎◎履歴選択◎◎



データ送受信

? 電話帳の設定が反映されない

- 1 件データ送受信時、次の設定は反映されません。受信後、設定し直してください。
 - グループ／着信音／ライト／バイブ／シークレット設定
- フォトに設定している画像によっては、設定が反映されないことがあります。別途画像を送信して、設定し直してください。

? カレンダー／予定リストの設定が反映されない

- 1 件データ送受信時、次の設定は反映されません。受信後、設定し直してください。
 - アラーム音／ムービー／シークレット設定／S!ともだち状況

? ストリーミングのブックマークが見つからない

- 一括データ受信時、ストリーミングのブックマークは、Yahoo!ケータイのブックマークとして保存されます。

? メールデータ全般が正しく登録されない

- 1 件データ受信はできますが、「その他ファイル」に登録され、メールボックスには登録されません。
- 他のソフトバンク携帯電話からの一括受信時、スカイメールがS!メールとして読み込まれることがあります。

? 受信メールが正しく登録されない

- 続きのあるメールは通常のメールとして送信されます。受信後、続き受信などの操作はできません。
- 他の機種への一括データ送信時、迷惑メールフォルダ内のメールが通常受信フォルダに登録されることがあります。

? 受信メールの設定が反映されない

- 一括データ受信時、上書き登録すると、メール振り分け設定の内容は削除されます。

? 下書きが正しく登録されない

- 他の機種への一括データ送信時、宛先が複数のSMSが登録できなかったり、2件目以降のアドレスが欠落することがあります。

? データフォルダの「デジタルカメラ」のデータが見つからない

- 「デジタルカメラ」内のファイルは、「ピクチャー」に登録されます。

? 受信できないデータがある

- 本機で扱えないサイズのメールは受信できません。
- ブックマークのサイズが大きいき、データ形式によっては正しく受信できないことがあります。

? 途中でしか受信できない

- 最大登録件数を超過していませんか。本機に登録できる件数までしか受信できません。

? 赤外線通信やBluetooth®を「On」にしているのに接続要求を受けられない

- 待受画面が表示されていますか。待受画面以外では受信できません。
- キー操作ロック、誤動作防止設定中は受信できません。
- ソフトウェア更新中は受信できません。

赤外線通信

? 赤外線通信がうまくいかない

- 赤外線ポートは汚れていませんか。汚れているときは、柔らかい布でふき取ってください。
- 次のような場所では、正しく通信できないことがあります。
 - 直射日光が当たる場所／蛍光灯の真下／赤外線装置の近く



バックアップ

? バックアップできない

- 本体／メモ리카ードの空き容量をご確認ください。空き容量が少ないときは、バックアップがうまく行えないことがあります。

? 読み込めないメールがある

- 他のソフトバンク携帯電話でバックアップしたデータを読み込むとき、本機で扱えないサイズのメールは読み込めません。

? 途中でしか読み込めない

- 最大登録件数を超過していませんか。本機に登録できる件数までしか読み込めません。

? 他のソフトバンク携帯電話やパソコンで利用できない

- データの内容によっては、他のソフトバンク携帯電話やパソコンで利用できないことがあります。

? バックアップファイルの内容が確認できない

- バックアップファイルには、項目によっては、読み込むまで内容を確認できないものがあります。

? 電話帳の設定が反映されない

- フォトに設定している画像によっては、設定が反映されないことがあります。別途画像を送信して、設定し直してください。

? メールが正しく登録されない

- 他のソフトバンク携帯電話のバックアップファイルを本機で読み込むとき、スカイメールがS!メールとして読み込まれることがあります。



MEMO

日時設定	13-2
日時設定／表示に関する設定	13-2
ディスプレイ／キー設定	13-3
表示言語に関する設定	13-3
画像や文字に関する設定	13-3
照明や表示時間に関する設定	13-3
サブディスプレイに関する設定	13-4
その他のディスプレイ関連設定	13-4
キーに関する設定	13-4

着信／音設定	13-5
着信時の動作に関する設定	13-5
効果音に関する設定	13-5
その他の音関連設定	13-5
通信設定	13-6
ネットワークに関する設定	13-6
位置情報に関する設定	13-7
IPサービスに関する設定	13-7
初期化	13-8
お買い上げ時の状態に戻す操作	13-8

13

共通設定





日時に関する設定

日時設定／表示に関する設定

共通操作 → 「設定」 → → 本体設定画面で「日時設定」 →

日付／時刻を設定する	「日付時刻設定」 → → 西暦入力 (4ケタ) → 月入力 (2ケタ) → 日入力 (2ケタ) → 時入力 (2ケタ) → 分入力 (2ケタ) →
手動で時刻を補正する	「時刻補正」 → → 「即時補正 (手動)」 → → 「はい」 →
時刻を自動補正しない	「時刻補正」 → → 「自動補正設定」 → → 「OFF」 →
時刻の自動補正の詳細を設定する	「時刻補正」 → → 「自動補正設定」 → → 「On」 → → → 項目選択 → (□ / <input checked="" type="checkbox"/>) → →
サマータイムを設定する	「サマータイム設定」 → → 「On」 →
お使いの地域 (タイムゾーン) を変更する	「タイムゾーン設定」 → → → 地域選択 →
お使いの地域を自分で作成する	「タイムゾーン設定」 → → → 都市名入力 → → → + / - → → → 時差入力 (時 2ケタ / 分 2ケタ) →
時刻表示を12時間制にする	「時刻フォーマット」 → → 「12時間」 →
日付表示を変更する	「日付フォーマット」 → → 表示形式選択 →
月曜日から始まるカレンダー表示にする	「カレンダーフォーマット」 → → 「月曜日-日曜日」 →



設定 ディスプレイ／キーに関する設定 1

表示言語に関する設定

共通操作 ●→「設定」●→●→本体設定画面

英語表示／日本語表示に切り替える

「Language」／「言語選択」●→●→「English」／「日本語」●→●

画像や文字に関する設定

共通操作 ●→「設定」●→●→本体設定画面で「ディスプレイ設定」●→●

着信時などに画像（固定データ）を表示する

「画面ピクチャー」●→●→表示場面選択●→●→「固定データ」（または「パターン1」～「パターン3」）●→●

着信時などにデータフォルダの画像を表示する

「画面ピクチャー」●→●→表示場面選択●→●→保存場所選択●→●→画像選択●→●
●→表示範囲指定●→●
●画像によっては、表示範囲の指定が必要ないこともあります。

着信時などにきせかえアレンジを表示する

「画面ピクチャー」●→●→表示場面選択●→●→「きせかえアレンジ」●→●→●
●「電源On」、「電源Off」にはきせかえアレンジを設定できません。

待受画面の画像や動画再生時の表示モードを変更する

「鮮やかモード」●→●→表示方法選択●→●

電話番号入力時の数字の形を変更する

「ダイヤル表示設定」●→●→パターン選択●→●

●「画面ピクチャー」の場合、デュアルモード（P.1-19）設定時は、表示場面選択画面でを押すと、設定できるモードが切り替わります。

照明や表示時間に関する設定

共通操作 ●→「設定」●→●→本体設定画面で「ディスプレイ設定」●→●

画面が切り替わるときの効果を変更する

「画面エフェクト」●→●→効果選択●→●

画面／ボタン照明の点灯時間を変更する

「バックライト」●→●→「点灯時間」●→●→時間選択●→●

画面の明るさを変更する

「バックライト」●→●→「明るさ調整」●→●→明るさ選択●→●

画面の明るさの自動調整（明るさセンサー）を設定する

「バックライト」●→●→「明るさ調整」●→●→（□/☑表示）●→●

画面表示の点灯時間を変更する

「パネル点灯時間」●→●→時間選択●→●



設定 ディスプレイ/キーに関する設定2

サブディスプレイに関する設定

共通操作 ●→「設定」●→●→本体設定画面で「ディスプレイ設定」●→●

サブディスプレイの点灯時間を変更する	「サブディスプレイ」●→●→「点灯時間」●→●→時間選択●→●
サブディスプレイにメールを表示しない	「サブディスプレイ」●→●→「メール表示」●→●→「Off」●→●
着信時サブディスプレイに相手を表示しない	「サブディスプレイ」●→●→「着信相手表示」●→●→「Off」●→●
時計の表示形式を変更する	「サブディスプレイ」●→●→「時計表示設定」●→●→表示形式選択●→●
時計の文字を変更する	「サブディスプレイ」●→●→「時計フォント」●→●→文字選択●→●

その他のディスプレイ関連設定

共通操作 ●→「設定」●→●→本体設定画面で「ディスプレイ設定」●→●

待受画面の時計/カレンダーを変更する	「待受設定」●→●→「時計/カレンダー表示」●→●→表示形式選択●→●
待受画面のマーク/ソフトキーの表示を設定する	「待受設定」●→●→「アイコン表示」●→●→「ステータス行」/「ソフトキー」●→●→「On」/「Off」●→●
待受画面に通信会社名を表示する	「待受設定」●→●→「ネットワークオペレータ名表示」●→●→「On」●→●
電源On時にメッセージを表示する	「電源Onメッセージ」●→●→「メッセージ編集」●→●→メッセージ入力●→●→「On/Off設定」●→●→「On」●→●

キーに関する設定

共通操作 ●→「設定」●→●→本体設定画面









ボタン照明を点灯しない	「キーバックライト設定」●→●→「Off」●→●
-------------	--------------------------



設定 着信／音に関する設定

着信時の動作に関する設定

共通操作 ●→「設定」●→●→本体設定画面で「音・バイブ・ライト」●→●

着信時の音量を変更する	「音量」●→●→着信の種類選択●→●→音量調節●→●
着信時のライトの点灯方法を変更する	「着信ライト設定」●→●→着信の種類選択●→●→「On/Off設定」●→●→「On」／「音連動」／「Off」●→●
着信時のライトの点灯色を変更する	「着信ライト設定」●→●→着信の種類選択●→●→「ライト色設定」●→●→点灯色選択●→●
不在着信時などのライトを設定する	「インフォメーションライト設定」●→●→着信の種類選択●→●→「On/Off設定」●→●→「On」／「Off」●→●
不在着信時などの点灯色を設定する	「インフォメーションライト設定」●→●→着信の種類選択●→●→「ライト色設定」●→●→点灯色選択●→●
 以外のボタンでも電話を受けられるようにする	「エニーキーアンサー」●→●→「On」●→● ●→●「0」～「9」、●→●「*」●→●「#」●→●、●→●「  」、●→●「  」、●→●「  」、●→●「  」、●→●「  」、●→●「  」、●→●「  」でも受けられるようになります。

●デュアルモード (P.1-19) 設定時は、「音量」、「着信ライト設定」の着信の種類選択画面でを押すと、設定できるモードが切り替わります。

効果音に関する設定

共通操作 ●→「設定」●→●→本体設定画面で「音・バイブ・ライト」●→●

ボタン確認音を鳴らす	「効果音」●→●→「ボタン確認音」●→●→音選択●→●
S!一斉トーク利用時の音を変更する	「効果音」●→●→「S!一斉トーク」●→●→音選択●→●
各種効果音を変更する	「効果音」●→●→効果音の種類選択●→●→「音選択」●→●→保存場所選択●→●→音選択●→● ●利用期間に制限のあるファイルのときは、このあと「はい」を選び●を押します。
各種効果音を消す	「効果音」●→●→効果音選択●→●→「音選択」●→●→「Off」●→● ●「S!一斉トーク」では設定できません。
各種効果音の鳴動時間を変更する	「効果音」●→●→効果音選択●→●→「鳴動時間」●→●→時間選択／時間入力●→● ●「ボタン確認音」、「S!一斉トーク」では設定できません。
効果音の音量を変更する	「音量」●→●→「効果音／サウンド再生」●→●→音量選択●→●

その他の音関連設定

共通操作 ●→「設定」●→●→本体設定画面

イヤホン接続時に着信音をイヤホンからだけ鳴らす	「着信音出力切替」●→●→「イヤホンのみ」●→●
スピーカーのサラウンドを設定する	「音・バイブ・ライト」●→●→「サラウンド」●→●→「On」●→●



設定 通信をもっと便利にする設定 I

ネットワークに関する設定

共通操作 ●→「設定」●→●→●→「ネットワーク設定」

ネットワークを手動で選ぶ	「ネットワーク選択」●→●→「手動」●→●→ネットワーク選択●→●
優先的に接続するネットワークを追加する	「ネットワーク選択」●→●→「優先設定」●→●→挿入場所選択●→●→「挿入」●→●→ネットワーク選択●→●
優先的に接続するネットワークを末尾に追加する	「ネットワーク選択」●→●→「優先設定」●→●→●→●→「末尾に追加」●→●→ネットワーク選択●→●
優先的に接続するネットワークを削除する	「ネットワーク選択」●→●→「優先設定」●→●→ネットワーク選択●→●→「削除」●→●
ネットワークを追加する	「ネットワーク選択」●→●→「新規追加」●→●→「追加」●→●→国コード入力●→●→ネットワークコード入力●→●→名前入力●→●→「ネットワークタイプ選択」●→●→ネットワークタイプ選択●→● ●すでにネットワークが追加されているときは、「新規追加」を選び●を押すと、ネットワークリストが表示されます。さらにネットワークを追加するときは、再度●を押してから操作してください。
ネットワークの内容を変更する	「ネットワーク選択」●→●→「新規追加」●→●→ネットワーク選択●→●→「変更」●→●→追加と同様の操作で変更●→●
ネットワークを削除する	「ネットワーク選択」●→●→「新規追加」●→●→ネットワーク選択●→●→「削除」●→●
3G/GSMのモードを手動で切り替える	「3G/GSM設定」●→●→「手動」●→●→モード選択●→●
ネットワーク自動調整を行う	「ネットワーク自動調整」●→●→「はい」●→●
ネットワークの状態を確認する	「ネットワーク状態表示」●→●
外部機器通信時の接続名を編集する	「外部機器設定」●→●→接続名選択●→●→接続名編集●→●
外部機器通信時の接続名をリセットする	「外部機器設定」●→●→☒/→「リセット」●→●→操作暗証番号入力●→●→「はい」●→●



設定 通信をもっと便利にする設定2

位置情報に関する設定

共通操作 ● ➔ 「設定」 ➔ ● ➔ ● ➔ ● 「ネットワーク設定」 ➔ 「位置情報設定」 ➔ ●

位置情報を送信するURLを追加/編集する	「位置情報URL設定」 ➔ ● ➔ 「<未設定>」(またはURL選択) ➔ ☒ ➔ 「編集」 ➔ ● ➔ URL入力 ➔ ● ●あらかじめ登録されているURLは編集できません。
位置情報を送信するURLを設定する	「位置情報URL設定」 ➔ ● ➔ URL選択 ➔ ●
位置情報を送信するURLを表示する	「位置情報URL設定」 ➔ ● ➔ URL選択 ➔ ☒ ➔ 「表示」 ➔ ●
位置情報を送信するURLを削除する	「位置情報URL設定」 ➔ ● ➔ URL選択 ➔ ☒ ➔ 「削除」 ➔ ● ➔ 「はい」 ➔ ●
位置情報を送信しない	「測位On/Off設定」 ➔ ● ➔ 「Off」 ➔ ● ➔ 操作作用暗証番号入力 ➔ ●
情報画面で位置情報を要求されたときの動作を変更する	「ブラウザ位置情報」 ➔ ● ➔ 送信動作選択 ➔ ● ➔ 操作作用暗証番号入力 ➔ ●

IPサービスに関する設定

共通操作 ● ➔ 「設定」 ➔ ● ➔ ● 本体設定画面で「セキュリティ設定」 ➔ ●

IPサービスを無効にする	「IPサービス設定」 ➔ ● ➔ 「Off」 ➔ ● ➔ 操作作用暗証番号入力 ➔ ●
--------------	---

- 「Off」にすると、S!ともだち状況、S!一斉トーク、着テコ、マルチメディア通信(S!アプリ)が利用できなくなります。



設定 設定をお買い上げ時の状態に戻す操作

お買い上げ時の状態に戻す操作

共通操作 ●▶「設定」▶●▶本体設定画面で「初期化」▶●

設定内容や登録内容をお買い上げ時の状態に戻す

「設定リセット」▶●▶操作用暗証番号入力▶●▶「はい」▶●▶「はい」▶●

●内容によっては、お買い上げ時の状態に戻らないことがあります。

電話帳やデータフォルダなどの内容を消去しお買い上げ時の状態に戻す

「オールリセット」▶●▶操作用暗証番号入力▶●▶「はい」▶●▶「はい」▶●

●ICカード内にデータがあるときは、操作できません。(ICカード内のデータの削除方法は、生活アプリによって異なります。詳しくは、おサイフケータイ®対応サービス提供者にお問い合わせください。)

●一度オールリセットされたデータは元に戻せません。入手したS!アプリや生活アプリもすべて削除されます。

●操作用暗証番号もお買い上げ時の状態に戻ります。

- 操作用暗証番号入力前に確認画面が表示されたときは、各機能を終了してから操作してください。
- ダブルナンバー利用時は、モードにかかわらずすべての設定/データがリセットされますので、ご注意ください。(On/Off設定も「Off」になります。)



USIMカード	14-2
USIMカードについて	14-2
USIMカードを取り付ける／取り外す	14-3
電池パック	14-4
電池パックを取り付ける／取り外す	14-4
ソフトウェア更新	14-5
ソフトウェアを更新する	14-5
故障かな？	14-6
故障かな？と思ったら	14-6
文字入力用ボタン	14-8
文字入力用ボタン一覧	14-8
ポケベルコード	14-10
ポケベルコード一覧	14-10
区点コード	14-11
区点コード一覧	14-11

お天気アイコン	14-17
お天気アイコン一覧	14-17
仕様	14-18
おもな仕様／機能別仕様	14-18
メモ리카ードの構造と各データ の保存場所	14-23
メニュー一覧	14-24
メニュー一覧	14-24
索引	14-31
索引	14-31
保証書／アフターサービス	14-39
保証書とアフターサービス	14-39
お問い合わせ先	14-40
お問い合わせ先一覧	14-40

14

資料／付録



USIMカードについて

USIMカードは、お客様の電話番号情報が入ったICカードです。USIMカード対応のソフトバンク携帯電話に取り付けて使用します。

- USIMカードには電話帳が保存でき、保存したデータは他のソフトバンク携帯電話でも利用できます。USIMカードによっては、登録できない項目があったり、文字数などが制限されることがあります。

USIMカード取り扱いのご注意

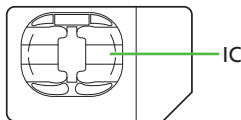

- 他社製品のICカードリーダーなどにUSIMカードを取り付けて故障したときは、お客様ご自身の責任となります。当社では一切責任を負いかねますのでご了承ください。
- IC部分に汚れなどが付着すると正しく動作しないことがあります。乾いた柔らかい布などできれいにしてください。
- USIMカードにラベルなどを貼らないでください。故障の原因となります。
- USIMカードについて詳しくは、USIMカードに付属の説明書を参照してください。

USIMカードについてのその他ご注意

- USIMカードの所有権は当社に帰属します。
- 紛失・破損などによるUSIMカードの再発行は有償となります。
- 解約・休止などの際は、USIMカードを当社にご返却ください。
- お客様からご返却いただいたUSIMカードは、環境保存のためリサイクルされています。
- USIMカードの仕様、性能は予告なしに変更する可能性があります。ご了承ください。
- お客様ご自身でUSIMカードに登録された情報は、別途メモなどに控えて保管することをおすすめします。万一、登録された情報内容が消失した場合でも、当社では一切責任を負いかねますのでご了承ください。
- ソフトバンク携帯電話（USIMカード装着済）やUSIMカードを盗難・紛失された場合は、必ず緊急利用停止の手続きを行ってください。緊急利用停止の手続きについては、お問い合わせ先（☎P.14-40）までご連絡ください。

USIMカードの暗証番号について

USIMカードには、次の2つの暗証番号（PINコード／PIN2コード）があります。

- お買い上げ時は、どちらも「9999」に設定されています。

PINコード	第三者による本機の無断使用を防ぐために使います。
PIN2コード	通話料金のリセットや通話料金上限設定などに使います。

PINコード／PIN2コードの入力を間違えると

- 3回間違えると、PINロックまたはPIN2ロックが設定され、本機の使用が制限されます。

PINロック／PIN2ロックを解除するとき

- お問い合わせ先（☎P.14-40）で、「PINロック解除コード（PUKコード）」を確認のうえ、次の操作を行ってください。

PINロック解除コード入力▶●▶新しいPINコードまたはPIN2コード入力▶●▶もう一度新しいPINコードまたはPIN2コード入力▶●●

- PINロック解除コードは、お忘れにならないようメモに控えるなどしてください。

PINロック解除コードの入力を間違えると

- 10回間違えると、USIMカードがロックされ、本機が使用できなくなります。所定の手続きが必要となるため、お問い合わせ先（☎P.14-40）までご連絡ください。



USIMカードを取り付ける／取り外す

- USIMカードを取り付け／取り外すときは、必要以上に力を入れないようにしてください。
- USIMカードを取り付けていないと、本機は使用できません。

USIMカードを取り付ける

- 1 電池カバー／電池パックを取り外す (P.14-4)
- 2 金色のIC部分を上にしてUSIMカードをゆっくりと差し込む

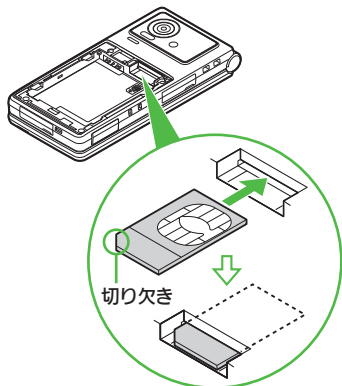

- このあと、電池パック／電池カバーを取り付けます。(P.14-4)

USIMカードを取り外す

- 取り外したUSIMカードは紛失しないよう、ご注意ください。
- 1 電池カバー／電池パックを取り外す (P.14-4)
 - 2 USIMカードを押しながら、矢印の方向にスライドして取り外す

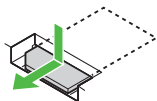

- このあと、電池パック／電池カバーを取り付けます。(P.14-4)

解約／機種変更／修理などでUSIMカードを取り外したとき

- 本機やメモリカードに保存したデータが利用できなくなることがあります。また、別のUSIMカードを取り付けるとS!アプリ／ブックサーフィン®／S!タウン／ちかチャットが利用できなくなることがあります。

電池パックを取り付ける／取り外す

電池パックについて

- 電池パックを使い切った状態で、保管・放置しないでください。お客様が登録・設定した内容が消失または変化したり、電池パックが使用できなくなることがあります。長期間保管・放置するときは、半年に1回程度充電を行ってください。
- 電池パックの使用条件によって、寿命が近づくにつれて電池パックが膨れることがあります。安全上問題はありません。
- 電池パックは消耗品です。十分に充電しても使用できる時間が極端に短くなったら、交換時期です。新しい電池パックをお買い求めください。
- 電池パックや本機の充電端子が汚れたら、乾いたきれいな綿棒などで清掃してください。そのままにしておくと、充電ができなくなるなど接触不良の原因となります。

リチウムイオン電池について

- 本機は、リチウムイオン電池を使用しています。リチウムイオン電池はリサイクル可能な貴重な資源です。



Li-ion00

- リサイクルは、お近くのモバイル・リサイクル・ネットワークのマークのあるお店で行っています。
- リサイクルのときは、ショートさせたり、分解しないでください。火災・感電の原因となります。

電池パックを取り付ける／取り外す

① 電池カバーを取り外す

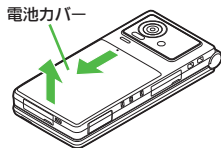

- 電池カバーを押しながら矢印の方向へスライドさせます。

② 電池パックを取り付ける

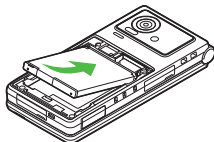

- 電池パックの印刷面を上にして、電池パックの先を合わせてください。

③ 電池カバーを取り付ける

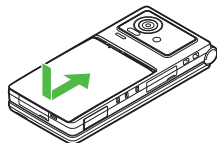

- 電池カバーをキャビネットの両端に合わせて、ゆっくりとスライドさせます。

電池パックを取り外すとき

- 本機の電源を切った状態で、図のように電池パックを持ち上げます。

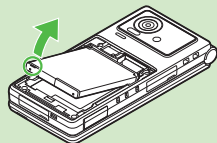

ソフトウェアを更新する

ソフトウェア更新が必要かどうかを確認し、必要なときネットワークを利用して更新できます。

ソフトウェア更新についてのご注意

- 更新が完了するまで、本機は使用できません。ソフトウェア更新には30分程度かかることがあります。
- 更新に失敗すると本機が使用できなくなることがあります。更新に失敗しないためにも、電波状態のよい所で、移動せずに操作してください。また、電池残量が十分ある状態で操作してください。
- 他の機能を操作しているときは、ソフトウェア更新は実行できません。ソフトウェアを更新する前に（予約更新するときには予約時刻前に）すべての機能を終了させてください。
- 本機にUSBケーブルを接続しているときは、取り外してください。そのままソフトウェア更新を実行すると、正しく完了できないことがあります。
- 本機の状態（故障・破損・水濡れなど）によっては、保存されているデータが破棄されることがあります。必要なデータは、ソフトウェア更新前にバックアップしておくことをおすすめします。なお、データが消失した場合の損害につきましては、当社は責任を負いかねますので、あらかじめご了承ください。

ソフトウェアを更新する

- 確認および更新には、パケット通信料はかかりません。

- 1 ●▶「設定」▶●
▶本体設定画面で「ソフトウェア更新」▶●
- 2 「ソフトウェア更新」▶●

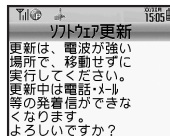

- 以降は、画面の指示に従って操作してください。

定期更新を設定するとき

- ▶で「定期更新設定」▶●
- 以降は、画面の指示に従って操作してください。

更新結果を表示するとき

- ▶で「更新結果」▶●

予約更新を利用すると

- 予約時刻にソフトウェア更新の確認画面が表示されます。
- このあと●を押すか、そのままにしておくとも自動的にソフトウェア更新が実行されます。

ソフトウェア更新が完了すると

- 次のような更新完了の画面が表示されたあと、自動的に再起動されます。

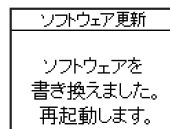

- 再起動後、更新完了のメッセージとインフォメーションが表示されます。

更新結果を確認するとき

- インフォメーション表示中に「ソフトウェア更新結果」▶●







ソフトウェア更新後に再起動しなかったとき

- 電池パックをいったん取り外したあと再度取り付け、電源を入れ直してください。それでも起動しないときは、ご契約のソフトバンクの故障受付（☎P.14-40）にご相談ください。



故障かな？と思ったら

■全般

症状	確認すること	処置
電源が入らない	「しばらくお待ちください」と表示されるまで、「  」を押していますか。	「しばらくお待ちください」と表示されるまで、「  」を押してください。
	電池切れになっていませんか。 電池パックは取り付けてありますか。	電池パックを充電するか、充電されている予備の電池パックと交換してください。 ( P.14-4)
電源を入れたのに操作できない	PIN On/Off設定を「On」にしていませんか。	「On」にしているときは、PINコードを入力するまで本機を使えません。画面の指示に従って入力してください。
「USIM未挿入です。電源Off後、USIMを挿入してください。」と表示される	USIMカードは正しく取り付けられていますか。	電源を切り、USIMカードが正しく取り付けられているか確認したあと、電源を入れ直してください。それでも症状が改善されないときは、USIMカードが破損している可能性があります。
	違ったUSIMカードを取り付けていませんか。	使用できないUSIMカードが取り付けられている可能性があります。正しいUSIMカードであることを確認してください。
	USIMカードのIC部分に指紋などの汚れが付いていませんか。	乾いたきれいな布で汚れを落とし、正しく取り付けてください。
「リフレッシュ」と表示され、待受画面に戻った	本機を落としたり、強い衝撃を与えませんでしたか。	USIMカードが一時的に認識されなくなったためです。故障ではありません。
ボタン操作ができない	誤動作防止が設定（  ）が表示されていませんか。	誤動作防止を解除してください。 ( P.1-18)
	キー操作ロックが設定（  ）が表示されていませんか。	キー操作ロックを解除してください。 ( P.11-2)

症状	確認すること	処置
充電していないのに、電池レベル表示が点滅する	周囲温度5℃~35℃以外の場所で使っていませんか。	周囲温度5℃~35℃の場所ですべてください。
登録したデータやフォルダなどが表示されない	登録したデータやフォルダを、シークレットに設定していませんか。	シークレットモードを「表示する」にしてください。(P.11-3)
近似予測変換が利用できない	シークレットモードを「表示する」にしていませんか。	シークレットモードを「表示する」にしていると、近似予測変換は利用できません。
本機やACアダプタが熱くなる	充電中ではありませんか。	手で触れることのできる温度であれば、異常ではありません。ただし、長時間肌に触れたままにしていると、低温やけどになる恐れがありますので、ご注意ください。
	本機を長時間利用していませんか。	
メモ리카ードのデータが表示されない	TVコール通話中ではありませんか。	本機でフォーマット（初期化）したメモ리카ードを使っていますか。
	本機でフォーマット（初期化）したメモ리카ードを使っていますか。	
時刻の設定内容が保持されない	電池パックを外していませんか。	設定した時刻は、電池パックを交換するときも保持されますが、約1時間程度電池パックを外しているか空の状態で放置していると、設定がリセットされることがあります。このときは再度設定してください。



■ 充電／電池

症状	確認すること	処置
充電時間が短い	電池残量がある状態で充電していませんか。	電池残量がある状態で充電すると、充電時間が短くなる場合があります。
	スモールライトが赤色で点滅していませんか。	電池パックが寿命または異常です。新しい電池パックと交換してください。
充電に時間がかかる	TVコール通話中ではありませんか。	通話中は電池を多く消耗するため、充電されにくくなります。
	USB充電を利用していませんか。	USB充電は、ACアダプタを利用したときよりも時間がかかります。また、接続環境によっては充電できないことがあります。
充電できない	ACアダプタの接続コネクタが、本機にしっかりと差し込まれていますか。	もう一度、確実に差し込んでください。
	ACアダプタのプラグが、家庭用ACコンセントにしっかりと差し込まれていますか。	もう一度、確実に差し込んでください。
	電池パックが本機に取り付けられていますか。	正しく取り付けてください。 (P.14-4)
	本機、電池パックの充電端子やACアダプタの接続コネクタ、本機の外部機器端子が汚れていませんか。	端子部を乾いたきれいな綿棒などで清掃してから、充電し直してください。
	指定されたACアダプタなどを使っていますか。	指定品を使用してください。指定品以外のもを利用すると、充電できないだけでなく、電池パックを劣化させる原因となります。

症状	確認すること	処置
電池パックの消耗が早い	ライトが点灯したり、音を出す機能／操作などを頻繁に利用していませんか。	ポジションを頻繁に変更したり、テレビ／S!アプリ／カメラ、メディアプレイヤーでの再生、外部機器との通信などを頻繁に行うと、電池パックの使用可能時間は短くなります。
	電波の弱い場所に長時間いませんか。	電波の弱い状態で通話したり圏外にいると、電池を多く消耗します。
	ディスプレイやボタンの照明設定を明るくしたり、点灯時間を長く設定していませんか。	バックライトを暗くしたり、点灯時間を短くすると、電池パックの消耗を軽減できます。



文字入力用ボタン一覧













ボタン	漢字 (ひらがな) [全角]	カタカナ [全角/半角]	英数字 [全角/半角]	数字 [半角]	区点コード
☐1☐	あいうえお あいうえお	アイウエオ アイウエオ	@. / _ - 1 ☐ [スペース]	1	1
☐2☐	かきくけこ	カキクケコ	ABCabc2	2	2
☐3☐	さしすせそ	サシスセソ	DEFdef3	3	3
☐4☐	たちつてとっ	タチツテトツ	GHIghi4	4	4
☐5☐	なにぬねの	ナニヌネノ	JKLjkl5	5	5
☐6☐	はひふへほ	ハヒフヘホ	MNOmno6	6	6
☐7☐	まみむめも	マミムメモ	PQRSpqrs7	7	7
☐8☐	やゆよやゆよ	ヤユヨヤユヨ	TUVtuv8	8	8
☐9☐	らりるれろ	ラリルレロ	WXYZwxyz9	9	9
☐0☐	わをんー	ワラソんー	0	0	0
☐☒☐ - ※1	————	✕ + P [ポーズ] ? - ※2	————
履歴/絵文字入力 (絵文字は常に全角) / 記号入力 (全角/半角) ※3					————
☐#☐	、。 ☐ [改行] ? ! ☐ [スペース]	、。	..	#	————

※1 「-」は半角カタカナ入力モード選択時だけ入力できます。

※2 「✕」、「+」、「P [ポーズ]」、「?」、「-」は、電話番号入力時だけ入力できます。(画面によっては入力できないことがあります。)

※3 画面によっては入力できないことがあります。



ボタン	漢字（ひらがな） [全角]	カタカナ [全角/半角]	英数字 [全角/半角]	数字 [半角]	区点コード
	変換（前候補）※4	カーソル上移動			
	変換（後候補）※5	カーソル下移動 ↓ [改行]			
	カーソル左移動				
	カーソル右移動				
	文字入力モードの切替				
	小文字/大文字変換（変換できる文字で有効）		_____		
	_____	大文字/小文字入力 モードの切替		_____	
	1文字消去				
	変換中止	_____			入力済コード消去
	カーソル後消去（カーソルが文字の上にあるとき）/カーソル前消去（カーソルが文字の上でない【文末にある】とき）				
	 で消去した文字の復元				
	再変換※6	_____			
	決定				
	音訓変換	_____			
	カナ英数字変換	_____			

※4 文字変換中以外は、カーソルが上に移動します。

※5 文字変換中以外は、カーソルが下に移動します。

※6 最後に確定した内容を、再度変換できる状態になります。



ポケベルコード一覧

- 空欄は、空白を示します。(何も入力されません。)
- ■ 部分は、文字入力後(☞)を押すたびに、大文字⇄小文字が切り替わります。

■ 全角大文字モード

		2ケタ目/次に押すボタン									
		1	2	3	4	5	6	7	8	9	0
1 ケ タ 目 / 最 初 に 押 す ボ タ ン	1	あ	い	う	え	お	A	B	C	D	E
	2	か	き	く	け	こ	F	G	H	I	J
	3	さ	し	す	せ	そ	K	L	M	N	O
	4	た	ち	つ	て	と	P	Q	R	S	T
	5	な	に	ぬ	ね	の	U	V	W	X	Y
	6	は	ひ	ふ	へ	ほ	Z	?	!	-	/
	7	ま	み	む	め	も	¥	&		☞	※1
	8	や	(ゆ)	よ	*	#	ズ	♥	※2
	9	ら	り	る	れ	ろ	1	2	3	4	5
	0	わ	を	ん	ゝ	ゞ	6	7	8	9	0

■ 半角大文字モード

		2ケタ目/次に押すボタン									
		1	2	3	4	5	6	7	8	9	0
1 ケ タ 目 / 最 初 に 押 す ボ タ ン	1	ア	イ	ウ	エ	オ	A	B	C	D	E
	2	カ	キ	ク	ケ	コ	F	G	H	I	J
	3	サ	シ	ス	セ	ソ	K	L	M	N	O
	4	タ	チ	ツ	テ	ト	P	Q	R	S	T
	5	ナ	ニ	ヌ	ネ	ノ	U	V	W	X	Y
	6	ハ	ヒ	フ	ヘ	ホ	Z	?	!	-	/
	7	マ	ミ	ム	メ	モ	¥	&		☞	※1
	8	ヤ	(ユ)	ヨ	*	#	ズ	♥	※2
	9	ラ	リ	ル	レ	ロ	1	2	3	4	5
	0	ワ	ヲ	ヅ	ヽ	ヾ	6	7	8	9	0

■ 全角小文字モード

		2ケタ目/次に押すボタン									
		1	2	3	4	5	6	7	8	9	0
1 ケ タ 目 / 最 初 に 押 す ボ タ ン	1	あ	い	う	え	お	a	b	c	d	e
	2						f	g	h	i	j
	3						k	l	m	n	o
	4			つ			p	q	r	s	t
	5						u	v	w	x	y
	6						z				
	7										※1
	8	や		ゆ		よ					※2
	9										
	0										

■ 半角小文字モード

		2ケタ目/次に押すボタン									
		1	2	3	4	5	6	7	8	9	0
1 ケ タ 目 / 最 初 に 押 す ボ タ ン	1	ア	イ	ウ	エ	オ	a	b	c	d	e
	2						f	g	h	i	j
	3						k	l	m	n	o
	4			ッ			p	q	r	s	t
	5						u	v	w	x	y
	6						z				
	7										※1
	8	ヤ		ユ		ヨ					※2
	9										
	0										

※1 [7][0]の順に押すと、「☞」[改行]が入力されます。(改行は、メールの本文、メモ帳入力時などで有効となります。)

※2 [8][0]の順に押すと、大文字モードと小文字モードが切り替わります。



区点1~3桁目		区点4桁目									区点1~3桁目		区点4桁目									区点1~3桁目		区点4桁目																
0	1	2	3	4	5	6	7	8	9	0	1	2	3	4	5	6	7	8	9	0	1	2	3	4	5	6	7	8	9	0	1	2	3	4	5	6	7	8	9	
223	蕎麦	郷局	鏡曲	響玉	驚桐	仰杆	凝倦	克勤	曉均	257	号告	合国	壕殺	拷飽	濠鴿	豪黑	轟瀝	蕪獄	克腰	刻龜	293	從夙	戎宿	柔淑	汁祝	洪縮	縱粟	重熟	銃出	叔術	329	煽	旋織	穿羨	箭隙	線舛	船鮮	薦前	詮漸	踐然
224	薺	局	斤	欵	琴	禁	筋	腰	均	258	忽	惚	拍	込	混	混	混	混	混	混	294	宿俊	宿俊	淑峻	祝春	縮春	粟峻	熟春	出准	術准	330	織	織	羨	羨	羨	羨	羨	羨	羨
225	巾	錦	欵	欵	欵	欵	欵	欵	欵	259	忽	惚	拍	込	混	混	混	混	混	混	295	宿俊	宿俊	淑峻	祝春	縮春	粟峻	熟春	出准	術准	331	選	選	選	選	選	選	選	選	選
226	芹	菌	欵	欵	欵	欵	欵	欵	欵	260	昏	惚	拍	込	混	混	混	混	混	混	296	夙	夙	淑	祝	縮	粟	熟	銃	術	332	全	全	全	全	全	全	全	全	全
226	俱	句	区	狗	矩	苦	驅	九	斬	261	昏	惚	拍	込	混	混	混	混	混	混	297	夙	夙	淑	祝	縮	粟	熟	銃	術	332	選	選	選	選	選	選	選	選	選
227	駒	具	区	狗	矩	苦	驅	九	斬	262	昏	惚	拍	込	混	混	混	混	混	混	298	夙	夙	淑	祝	縮	粟	熟	銃	術	333	選	選	選	選	選	選	選	選	選
228	串	具	区	狗	矩	苦	驅	九	斬	263	昏	惚	拍	込	混	混	混	混	混	混	299	夙	夙	淑	祝	縮	粟	熟	銃	術	334	選	選	選	選	選	選	選	選	選
230	栗	具	区	狗	矩	苦	驅	九	斬	264	昏	惚	拍	込	混	混	混	混	混	混	300	夙	夙	淑	祝	縮	粟	熟	銃	術	335	選	選	選	選	選	選	選	選	選
231	栗	具	区	狗	矩	苦	驅	九	斬	265	昏	惚	拍	込	混	混	混	混	混	混	301	夙	夙	淑	祝	縮	粟	熟	銃	術	336	選	選	選	選	選	選	選	選	選
232	栗	具	区	狗	矩	苦	驅	九	斬	266	昏	惚	拍	込	混	混	混	混	混	混	302	夙	夙	淑	祝	縮	粟	熟	銃	術	337	選	選	選	選	選	選	選	選	選
232	栗	具	区	狗	矩	苦	驅	九	斬	267	昏	惚	拍	込	混	混	混	混	混	混	303	夙	夙	淑	祝	縮	粟	熟	銃	術	338	選	選	選	選	選	選	選	選	選
232	栗	具	区	狗	矩	苦	驅	九	斬	268	昏	惚	拍	込	混	混	混	混	混	混	304	夙	夙	淑	祝	縮	粟	熟	銃	術	339	選	選	選	選	選	選	選	選	選
232	栗	具	区	狗	矩	苦	驅	九	斬	269	昏	惚	拍	込	混	混	混	混	混	混	305	夙	夙	淑	祝	縮	粟	熟	銃	術	340	選	選	選	選	選	選	選	選	選
232	栗	具	区	狗	矩	苦	驅	九	斬	270	昏	惚	拍	込	混	混	混	混	混	混	306	夙	夙	淑	祝	縮	粟	熟	銃	術	341	選	選	選	選	選	選	選	選	選
232	栗	具	区	狗	矩	苦	驅	九	斬	271	昏	惚	拍	込	混	混	混	混	混	混	307	夙	夙	淑	祝	縮	粟	熟	銃	術	342	選	選	選	選	選	選	選	選	選
232	栗	具	区	狗	矩	苦	驅	九	斬	272	昏	惚	拍	込	混	混	混	混	混	混	308	夙	夙	淑	祝	縮	粟	熟	銃	術	343	選	選	選	選	選	選	選	選	選
232	栗	具	区	狗	矩	苦	驅	九	斬	273	昏	惚	拍	込	混	混	混	混	混	混	309	夙	夙	淑	祝	縮	粟	熟	銃	術	344	選	選	選	選	選	選	選	選	選
232	栗	具	区	狗	矩	苦	驅	九	斬	273	昏	惚	拍	込	混	混	混	混	混	混	310	夙	夙	淑	祝	縮	粟	熟	銃	術	345	選	選	選	選	選	選	選	選	選
232	栗	具	区	狗	矩	苦	驅	九	斬	273	昏	惚	拍	込	混	混	混	混	混	混	311	夙	夙	淑	祝	縮	粟	熟	銃	術	346	選	選	選	選	選	選	選	選	選
232	栗	具	区	狗	矩	苦	驅	九	斬	273	昏	惚	拍	込	混	混	混	混	混	混	312	夙	夙	淑	祝	縮	粟	熟	銃	術	347	選	選	選	選	選	選	選	選	選
232	栗	具	区	狗	矩	苦	驅	九	斬	273	昏	惚	拍	込	混	混	混	混	混	混	313	夙	夙	淑	祝	縮	粟	熟	銃	術	348	選	選	選	選	選	選	選	選	選
232	栗	具	区	狗	矩	苦	驅	九	斬	273	昏	惚	拍	込	混	混	混	混	混	混	314	夙	夙	淑	祝	縮	粟	熟	銃	術	349	選	選	選	選	選	選	選	選	選
232	栗	具	区	狗	矩	苦	驅	九	斬	273	昏	惚	拍	込	混	混	混	混	混	混	315	夙	夙	淑	祝	縮	粟	熟	銃	術	350	選	選	選	選	選	選	選	選	選
232	栗	具	区	狗	矩	苦	驅	九	斬	273	昏	惚	拍	込	混	混	混	混	混	混	316	夙	夙	淑	祝	縮	粟	熟	銃	術	351	選	選	選	選	選	選	選	選	選
232	栗	具	区	狗	矩	苦	驅	九	斬	273	昏	惚	拍	込	混	混	混	混	混	混	317	夙	夙	淑	祝	縮	粟	熟	銃	術	352	選	選	選	選	選	選	選	選	選
232	栗	具	区	狗	矩	苦	驅	九	斬	273	昏	惚	拍	込	混	混	混	混	混	混	318	夙	夙	淑	祝	縮	粟	熟	銃	術	353	選	選	選	選	選	選	選	選	選
232	栗	具	区	狗	矩	苦	驅	九	斬	273	昏	惚	拍	込	混	混	混	混	混	混	319	夙	夙	淑	祝	縮	粟	熟	銃	術	354	選	選	選	選	選	選	選	選	選
232	栗	具	区	狗	矩	苦	驅	九	斬	273	昏	惚	拍	込	混	混	混	混	混	混	320	夙	夙	淑	祝	縮	粟	熟	銃	術	354	選	選	選	選	選	選	選	選	選
232	栗	具	区	狗	矩	苦	驅	九	斬	273	昏	惚	拍	込	混	混	混	混	混	混	321	夙	夙	淑	祝	縮	粟	熟	銃	術	355	選	選	選	選	選	選	選	選	選
232	栗	具	区	狗	矩	苦	驅	九	斬	273	昏	惚	拍	込	混	混	混	混	混	混	322	夙	夙	淑	祝	縮	粟	熟	銃	術	356	選	選	選	選	選	選	選	選	選
232	栗	具	区	狗	矩	苦	驅	九	斬	273	昏	惚	拍	込	混	混	混	混	混	混	323	夙	夙	淑	祝	縮	粟	熟	銃	術	357	選	選	選	選	選	選	選	選	選
232	栗	具	区	狗	矩	苦	驅	九	斬	273	昏	惚	拍	込	混	混	混	混	混	混	324	夙	夙	淑	祝	縮	粟	熟	銃	術	358	選	選	選	選	選	選	選	選	選
232	栗	具	区	狗	矩	苦	驅	九	斬	273	昏	惚	拍	込	混	混	混	混	混	混	325	夙	夙	淑	祝	縮	粟	熟	銃	術	359	選	選	選	選	選	選	選	選	選
232	栗	具	区	狗	矩	苦	驅	九	斬	273	昏	惚	拍	込	混	混	混	混	混	混	326	夙	夙	淑	祝	縮	粟	熟	銃	術	360	選	選	選	選	選	選	選	選	選
232	栗	具	区	狗	矩	苦	驅	九	斬	273	昏	惚	拍	込	混	混	混	混	混	混	327	夙	夙	淑	祝	縮	粟	熟	銃	術	361	選	選	選	選	選	選	選	選	選
232	栗	具	区	狗	矩	苦	驅	九	斬	273	昏	惚	拍	込	混	混	混	混	混	混	328	夙	夙	淑	祝	縮	粟	熟	銃	術	362	選	選	選	選	選	選	選	選	選
232	栗	具	区	狗	矩	苦	驅	九	斬	273	昏	惚	拍	込	混	混	混	混	混	混	328	夙	夙	淑	祝	縮	粟	熟	銃	術	363	選	選	選	選	選	選	選	選	選





















区点コード

区点1~ 3桁目	区点4桁目									区点1~ 3桁目	区点4桁目									区点1~ 3桁目	区点4桁目								
	0	1	2	3	4	5	6	7	8		9	0	1	2	3	4	5	6	7		8	9	0	1	2	3	4	5	6
797	闊	闊	闊	闊	闊	闊	闊	闊	闊	837	龜																		
798	關	關	關	關	關	關	關	關	關	838	龜																		
799	陞	陞	陞	陞	陞	陞	陞	陞	陞	839	龜																		
800	陞	陞	陞	陞	陞	陞	陞	陞	陞	840	龜																		
801	險	險	險	險	險	險	險	險	險																				
802	雋	雋	雋	雋	雋	雋	雋	雋	雋																				
803	霽	霽	霽	霽	霽	霽	霽	霽	霽																				
804	霽	霽	霽	霽	霽	霽	霽	霽	霽																				
805	飽	飽	飽	飽	飽	飽	飽	飽	飽																				
806	靴	靴	靴	靴	靴	靴	靴	靴	靴																				
807	鞴	鞴	鞴	鞴	鞴	鞴	鞴	鞴	鞴																				
808	韶	韶	韶	韶	韶	韶	韶	韶	韶																				
809	顛	顛	顛	顛	顛	顛	顛	顛	顛																				
810	顛	顛	顛	顛	顛	顛	顛	顛	顛																				
811	飩	飩	飩	飩	飩	飩	飩	飩	飩																				
812	饅	饅	饅	饅	饅	饅	饅	饅	饅																				
813	饅	饅	饅	饅	饅	饅	饅	饅	饅																				
814	馮	馮	馮	馮	馮	馮	馮	馮	馮																				
815	馴	馴	馴	馴	馴	馴	馴	馴	馴																				
816	驅	驅	驅	驅	驅	驅	驅	驅	驅																				
817	驅	驅	驅	驅	驅	驅	驅	驅	驅																				
818	體	體	體	體	體	體	體	體	體																				
819	髻	髻	髻	髻	髻	髻	髻	髻	髻																				
820																													
821	閑	閑	閑	閑	閑	閑	閑	閑	閑																				
822	鮓	鮓	鮓	鮓	鮓	鮓	鮓	鮓	鮓																				
823	鮓	鮓	鮓	鮓	鮓	鮓	鮓	鮓	鮓																				
824	鮓	鮓	鮓	鮓	鮓	鮓	鮓	鮓	鮓																				
825	鮓	鮓	鮓	鮓	鮓	鮓	鮓	鮓	鮓																				
826	鮓	鮓	鮓	鮓	鮓	鮓	鮓	鮓	鮓																				
827	鮓	鮓	鮓	鮓	鮓	鮓	鮓	鮓	鮓																				
828	狀	狀	狀	狀	狀	狀	狀	狀	狀																				
829	鴻	鴻	鴻	鴻	鴻	鴻	鴻	鴻	鴻																				
830	鴻	鴻	鴻	鴻	鴻	鴻	鴻	鴻	鴻																				
831	鶉	鶉	鶉	鶉	鶉	鶉	鶉	鶉	鶉																				
832	鶉	鶉	鶉	鶉	鶉	鶉	鶉	鶉	鶉																				
833	鶉	鶉	鶉	鶉	鶉	鶉	鶉	鶉	鶉																				
834	藥	藥	藥	藥	藥	藥	藥	藥	藥																				
835	麩	麩	麩	麩	麩	麩	麩	麩	麩																				
836	麩	麩	麩	麩	麩	麩	麩	麩	麩																				







お天気アイコン一覧





通常時に表示されるアイコン

	晴れ（昼）
	晴れ（夜）
	くもり
	雨
	雪
	雷雨
	降水確率0%
	降水確率10%
	降水確率20%
	降水確率30%
	降水確率40%
	降水確率50%
	降水確率60%
	降水確率70%
	降水確率80%
	降水確率90%
	降水確率100%
	のち
	ときどき

花粉アイコン

	少ない
	やや多い
	多い
	非常に多い





桜アイコン

	開花
	満開間近
	満開
	散り始め



紅葉アイコン

	まだ
	色づく
	見頃
	落葉



紫外線アイコン

	弱い
	やや強い
	強い
	非常に強い

台風アイコン

	台風発生
	台風接近
	危険状態

防災アイコン

	大雨
	強風

トピックアイコン

	お知らせアイコン
---	----------



おもな仕様／機能別仕様

仕様変更などにより、内容が一部異なることがあります。

930SH	
質量	約110g
連続通話時間	約230分 (3Gモード) 約210分 (GSMモード)
連続待受時間	約300時間 (3Gモード) 約270時間 (GSMモード) (クローズポジション時)
充電時間 (本機の電源を切って充電した場合)	ACアダプタ: 約135分 シガーライター充電器: 約140分
サイズ (幅×高さ×奥行)	約48×105×15.2mm (クローズポジション時、突起部除く)
最大出力	0.25W (3Gモード) 2.0W (GSMモード)

- 上記は、電池パック装着時の数値です。
- 連続通話時間とは、充電を満した新品の電池パックを装着し、電波が正常に受信できる静止状態から算出した平均的な計算値です。
- 連続待受時間とは、充電を満した新品の電池パックを装着し、本機をクローズポジションにした状態で通話や操作をせず、電波が正常に受信できる静止状態から算出した平均的な計算値です。国内 (3Gモード) においては、IPサービス設定、着テコ設定、S!アプリ、マルチメディア通信設定が「Off」のときの数値です。
- お使いの場所や状況、設定内容によって、上記の各時間は変動します。
- 液晶ディスプレイは非常に精密度の高い技術で作られていますが、画素欠けや常時点灯する画素がありますので、あらかじめご了承ください。

■使用材料

使用箇所	使用材料、表面処理
キャビネット(ディスプレイ側、操作キー側)	ナイロン樹脂/SUSインサート成型、不連続蒸着/UV塗装
キャビネット(ディスプレイ背面側ヒンジ部両側サイド、操作キー側ヒンジ部)、サブディスプレイ窓	ABS樹脂、不連続蒸着/UV塗装
キャビネット(ディスプレイ背面側)	SUS、2液塗装、UV塗装、シルバー色はSUS、電着塗装
キャビネット(メインボタン側、電池パック側)、電池カバー	ABS樹脂、UV塗装
ディスプレイ窓、カメラレンズ、カメラ飾りパネル(赤外線ポート含む)	アクリル樹脂
マルチガイドボタン、センサーボタン	AL、アルマイト染色
開始ボタン、電源/終了ボタン、メールボタン、Yahoo!ケータイボタン、ショートカット/A/aボタン、クリア/バックボタン、テレビ/文字ボタン、マルチジョブ機能/マナーボタン、ダイヤルボタン、モバイルライト	PC樹脂

使用箇所	使用材料、表面処理
サイドボタン	PC樹脂、蒸着/UV塗装
外部機器端子キャップ、イヤホンマイク端子キャップ、メモリーカードスロットカバー	PC樹脂/エラストマー樹脂、不連続蒸着/UV塗装
充電端子	SUS/金メッキ (下地: ニッケル)
ネジ(すべて)	SWCH12A/三価クロメート、EPDM(Oリング)付き
USIMピン	銅合金/金メッキ (下地: ニッケル)

付属品

■電池パック	
電圧	3.7V
使用電池	リチウムイオン電池
容量	710mAh
外形サイズ (幅×高さ×奥行)	約37.7×46.9×4.2mm (突起部 除く)



共通操作

■ 壁紙/待受ウィンドウ

待受ウィンドウ 付箋3個(1個あたり100文字)

■ 文字入力

ユーザー辞書登録 250件(同じ読みは5件)、
単語:15文字、
読み:ひらがな8文字

ダウンロード辞書 5件

ペーストリスト 10件

消した文字の復元 最大15360文字(30720/バイト)

■ 電話帳

電話帳登録 1000件

名前、よみがな 姓32文字、名32文字

電話番号 32文字、5件

メールアドレス 128文字、5件

グループ 16グループ

住所 郵便番号20文字、国名32文字、都道府県・市町村・番地・付加情報各64文字

勤務先 勤務先名、部署名、役職各32文字

ホームページ 1024/バイト

メモ 256文字

メールグループ 20グループ(1グループあたり20名)、グループ名16文字

■ データ管理

メモリ容量 100M/バイト(メールのテンプレート、S!アプリとメモリを共有)

電話

発信履歴 日時順:30件、頻度順:10件

着信履歴 30件

簡易留守録/
音声メモ 20件(最長90秒)

自動応答番号 10件

着デコ 100K/バイト、テキスト20文字

スピードダイヤル/
メール 100件

メール

メモリ容量	受信ボックス	10M/バイト、 3000件
	下書き	5M/バイト(送信済みボックスは最大1000件)
	送信済みボックス 未送信ボックス	100M/バイト (データフォルダ、S!アプリとメモリを共有)
	テンプレート	100M/バイト (データフォルダ、S!アプリとメモリを共有)

件名(PCメール/S!メール) 全角256文字(半角512文字)

本文(PCメール/S!メール) 全角約15000文字(半角約30000文字)

SMS本文 全角70文字(半角カタカナ70文字、半角英数字160文字)

自動再送回数 2回

添付ファイル 20ファイル(最大300K/バイト)

送信予約 10件

署名 全角128文字(半角256文字)

同報送信 20件

振り分けフォルダ 20個(1フォルダあたり振り分け条件20件)

保存件数 300件

チャットフォルダ チャットグループ 10個(1グループあたり20人)

デコレメール	BGM/Flash® 1ファイル、または画像やマイ絵文字とあわせて40種類	
デルモジ表示	150文字	
自動返信	20件、全角128文字(半角256文字)	
迷惑メール	個別迷惑設定	20件
	受信許可リスト	20件

■ PCメール設定

PCメール アカウント設定	アカウント	3件
	アカウント名	20文字
受信設定	ユーザー名	128文字
	パスワード	40文字
	受信メールサーバー	128文字
送信設定	ポート番号	1-65535
	送信者名	20文字
PCメール受信 設定	メールアドレス	128文字
	個別アドレス	20件

インターネット

ダウンロード	Yahoo!ゲータイ	情報画面全体で300K/バイト
	PCサイトブラウザ	1ファイルあたり1M/バイト
閲覧履歴	300件	
URL入力履歴	10件	
ブックマーク/ 画面メモ	100件	
タブ表示	3画面	
インプットメモリ	20件	
ストリーミング 履歴	10件	
RSSフィード	30件(1フィードあたり30K/バイト)	



テレビ

録画ファイル	ISDB-T mobile Video profile (SD-Video規格準拠)	
録画可能時間 (目安)	本体	約30分
メモリーカード	256M/バイトで約80分	
マーカー登録	99個(1ファイルあたり10個)	
ファイル分割	99個(1ファイルあたり)	
タイムシフト記録	30分	
録画/視聴予約	5件(1件あたり4時間:1G/バイト以上のメモリーカード使用時)	

カメラ/静止画編集

■ 共通

有効画素数	8.0メガピクセル
自動終了時間	約3分

■ 静止画撮影モード

ズーム	最大5.1倍	
撮影サイズ (横×縦ドット)	8M	2448×3264
	3M	1536×2048 (QXGA)
	フルHD	1080×1920
	2M	1200×1600 (UXGA)
	1.2M	960×1280 (Quad-VGA)
	ノーマルHD	768×1366
	待受画面	480×854
	VGA	480×640
	メール添付L	240×320 (QVGA)
	メール添付S	120×160 (QQVGA)
スキャナ撮影サイズ (横×縦ドット)	フリー、1200×640、480×1488、1280×960	

保存形式	JPEG形式
保存可能枚数	約40枚※(8M/ハイクオリティ)
ファイル名	yymmdd_hhmmss (西暦年下2ケタ+月+日_時+分+秒)
推奨撮影距離	接写撮影10cm
長時間露光	露光時間4秒
バックグラウンド保存	3枚
顔優先フォーカス	VGAサイズ以上
その他	フレーム撮影は、40K/バイト以下の透過PNG形式の画像利用可

※本体に何も保存されていないときの目安です。

■ 動画撮影モード

ズーム	最大5.1倍	
撮影サイズ (横×縦ドット)	長時間撮影	864×480(ワイド)
		640×480(VGA)
		320×240(QVGA)
		240×176(HQVGA)
	メール添付	176×144(QCIF)
		128×96(SubQCIF)
		176×144(QCIF)
		128×96(SubQCIF)
保存形式	3GP形式	
保存可能容量 (1ファイルあたり)の目安	長時間撮影	約30分※(メモリーカード保存時)
	メール添付	295K/バイト
ファイル名	yymmdd_hhmmss (西暦年下2ケタ+月+日_時+分+秒)	
推奨撮影距離	1.5m(明るい場所)	
静止画キャプチャ	3枚	
撮影中の一時停止可能サイズ	HQVGAサイズ以上	

※お使いの場所や状況、設定内容によって、変動することがあります。

■ 静止画編集

画像加工	サイズ変更 (横×縦ドット)	壁紙(480×854)、電源On/Off(480×854)、着信画像(320×320)、アラーム(480×208)、絵文字(96×96)、VGA(480×640)、QVGA(240×320)、自由切出
	レタッチ	52×52ドット以上のJPEG画像/PNG画像
	テキスト貼付	16文字
画像合成	補正	52×52ドット以上のJPEG画像/PNG画像
	パノラマ合成	横48×縦64ドット以上、240×320ドット以下のJPEG画像



メディアプレイヤー/S!アプリ

■メディアプレイヤー

対応データ	WMAデータ(.wma)、AACデータ(.mp4/.3gp/.m4a)、セキュアAACデータ(SD-Audio規格準拠) ※サンプリング周波数、ビットレートの組み合わせによっては再生できないことがあります。
-------	--

■S!アプリ

メモリ容量	100件、100Mバイト(メールのテンプレート、データフォルダとメモリを共有)
リモコン操作	5m(目安)

ツール

■PIM/生活ツール

カレンダー※/ 予定リスト	300件、件名:32文字、内容:128文字、場所:16文字、プライベート祝日10件
アラーム	5件、件名9文字
お目覚めTV	自動終了 約30分
電卓	999,999,999,999
マネー積算メモ	30件(1件あたり999,999.99円)
おサイフ ケータイ®	リモートロック用パスワード:半角英数字5~16文字

※2008年9月現在の祝日が登録されています。

■タイマー/時計ツール

ストップウォッチ	23時間59分59.9秒まで 1/10秒単位、ラップタイム4件
キッチンタイマー	60分まで1秒単位
世界時計	都市名16文字

■文書/録音ツール

スマートリンク 辞書	明鏡モバイル国語辞典: 約4万7100語句 ジーニアスマバイル英和辞典: 約4万5700語句 ジーニアスマバイル和英辞典: 約5万5800語句	
ドキュメント ビューア閲覧	対応 ファイル	PDF(.pdf) Microsoft® Excel®(.xls) Microsoft® Word(.doc) Microsoft® PowerPoint® (.ppt)
	閲覧可能 サイズ	10M/バイト
メモ帳	500件(1件あたり8192文字)	
ボイスレコーダー	メール添付	1件あたり約3分
	長時間録音	最長99時間59分59秒
バーコード読み取り (連続モード)	JANコード	最大50回
	QRコード	最大16回
QRコード作成 (作成可能文字 数の目安)	数字のみ513文字、 英数字のみ311文字、 漢字のみ131文字	
文字読み取り	256文字	
■その他ツール		
S!速報ニュース	特別1件、速報1件、一般4件	
電子ブック	文字列コピー20文字まで	

コミュニケーションサービス

■S!ループ

S!ループリスト	5件
----------	----

■S!ともだち状況

メンバー	30件
------	-----

S!ともだち状況	私の状況名7文字、コメント15文字、 状態ラベル4文字
----------	--------------------------------

S!ともだち状況 テンプレート	テンプレート名12文字
--------------------	-------------

■S!一斉トーク

最大通話	11人
------	-----

発言時間	30秒/回
------	-------

メンバーリスト	30件(1グループあたり10名)
---------	------------------

■ブログツール

登録可能ブログ数	5件
----------	----

ブログ設定	ブログ名	16文字
	URL (Yahoo! ケータイ)	1024文字
	URL (PCサイト ブラウザ)	1024文字
	投稿先メール アドレス	128文字
	投稿 タイトル	32文字
	投稿本文	128文字
画像サイズ 設定	小(320x320以内)、 中(640x640以内)、 大(1024x1024以内)、 そのまま	



通信/バックアップ

■ 赤外線通信

赤外線通信	IrMC1.1
通信距離	20cm以内
IrSS通信	受信は2.0Mバイト以下のJPEG画像

■ Bluetooth®

通信方式	Bluetooth®標準規格Ver.2.0	
対応 プロファイル	Headset Profile	
	Hands-Free Profile	
	Dial-up Networking Profile	
	Object Push Profile	
	File Transfer Profile	
	Basic Imaging Profile	
出力	Bluetooth® Power Class2	
	通信距離	10m以内
	デバイス検索	16件
デバイス登録	32件	
デバイス名称	16文字	
プリント	JPEG画像/PNG画像	

■ メモリカード

バックアップ ファイル名	yymmddXX*(西暦年下2ケタ+月 +日+2ケタの英数字)
-----------------	------------------------------------

※コンテンツ・キーは、yymmdd (西暦年下2ケタ+月+日)

■ S!電話帳バックアップ

同期履歴	10件
------	-----

ネットワーク

ネットワーク	5件、国コード/ネットワークコード:3ケタ、名前:半角25文字
--------	---------------------------------

参考URL

■ ソフトバンクホームページ

<http://www.softbank.jp>

■ microSD™メモ리카ードの対応情報

http://k-tai.sharp.co.jp/peripherals/sd_support.html

(パソコン用)
<http://shweb.sharp.co.jp/>
(携帯電話用)

■ S!電話帳バックアップ

<http://www.softbank.jp/SAB>

■ SVG-T

http://shweb.sharp.co.jp/svg/t/index_pdc.html
(携帯電話用)

■ 社団法人デジタル放送推進協会

<http://www.dpa.or.jp/>
(パソコン用)
<http://www.dpa.or.jp/1seg/k/>
(携帯電話用)



メモ리카ードの構造と各データの保存場所

メモ리카ードの構造		保存されるデータ/本機で使うときに保存する場所		
DCIM	XXXSHARP	デジタルカメラに保存した静止画		
PRIVATE	MYFOLDER	Local Contents	SDローカルコンテンツ	
		Mail	一括保存したメールのバックアップデータ(受信ボックス、送信済みボックス、下書き)	
		My Items	Book	データフォルダ「ブック」で表示する電子書籍ファイル
			Bookmarks	Yahoo!ケータイのブックマークデータ
			Character	データフォルダ「キャラクタ」で表示するファイル
			CSI	データフォルダ「着デコ」で設定するファイル
			Custom Screens	データフォルダ「きせかえアレンジ」で設定するファイル
			Flash(R)	データフォルダ「Flash®」で表示する壁紙用のファイル
			Flash(R) Ringtones	データフォルダ「着信音Flash®」で再生する着信音用のファイル
			Games and More	S!アプリのデータ
			Hot Status Template	データフォルダ「状況テンプレート」で利用するファイル
			Message Templates	メール「テンプレート」で表示するファイル
			Music	データフォルダ「ミュージック」で再生する音楽
			Other Documents	データフォルダ「その他ファイル」で表示するファイル
			Pictograms	データフォルダ「マイ絵文字」で表示するマイ絵文字(GIFファイル)
			Pictures	データフォルダ「ピクチャー」で表示する画像
			Sounds & Ringtones	データフォルダ「着うた・メロディ」で再生する音楽
			Videos	データフォルダ「ムービー」で再生する動画
			Virtual Space	S!タウン関連のデータ
		WMAudio	メディアプレイヤー「WMA」で再生する音楽	
SH_Folder	アプリケーションの管理情報など			
Utility	一括保存したバックアップデータ(電話帳)など			
SHARP	MOBILE	一括保存したバックアップデータ(ユーザー辞書)など		
SD-AUDIO		メディアプレイヤー「SDオーディオ」で再生するSD-Audio形式の音楽		



メニュー一覧

メール		
機能名		ページ
受信ボックス		P.4-10
新規作成		P.4-4
新着メール受信		P.4-21
下書き		P.4-26
テンプレート		P.4-20
送信済みボックス		P.4-10
未送信ボックス		P.4-26
チャットフォルダ		P.4-13
サーバーメール操作	メールリスト	P.4-21
	メール全受信	P.4-21
	メール全削除	P.4-24
	サーバーメール容量	P.4-27
SMS新規作成		P.4-7
設定	メール・アドレス設定	P.4-3
	一般設定	P.4-27
	S!メール設定	P.4-29
	PCメール設定	P.4-16
	SMS設定	P.4-31
	スピードダイヤル/メール	P.4-18
	メールグループ設定	P.4-14
メモリ容量確認		P.4-23

■設定：一般設定

	機能名	ページ
送信・作成全般	配信確認	P.4-28
	返信先アドレス設定	P.4-28
	引用付き返信	P.4-28
	自動返信設定	P.4-23
	クイック返信設定	P.4-23
	自動再送	P.4-28
	送信中ステータス表示	P.4-28
受信動作全般	メールお知らせ設定	P.4-28
	フィーリングメール連動	P.4-29
	デルモジ表示設定	P.4-29
	アニメビュー表示設定	P.4-28
迷惑メール設定		P.4-12
迷惑メール申告先設定		P.4-27
スクロール単位		P.4-27
メールリスト表示切替		P.4-27
アドレス表示切替		P.4-27
受信ボックス表示設定		P.4-27
送信ボックス表示設定		P.4-27
メール自動削除設定	受信ボックス	P.4-27
	送信済みボックス	P.4-27

■設定：S!メール設定

機能名	ページ
メール受信設定 (日本)	P.4-29
メール受信設定 (海外)	P.4-29
署名設定	P.4-18
画像表示設定	P.4-30
添付ファイル自動表示	画像 P.4-30 サウンド P.4-30
添付ファイル送信時設定	P.4-30

■設定：PCメール設定

機能名	ページ
PCメールアカウント設定	P.4-16
PCメール受信設定	P.4-30
新着チェック設定	P.4-30
PCメール自動改行設定	P.4-30

■設定：SMS設定

機能名	ページ
有効期限設定	P.4-31
SMSセンター番号	P.4-31
文字コード設定	P.4-31

Yahoo!ケータイ

機能名	ページ
Yahoo!ケータイ	P.5-3
ブックマーク	P.5-7
画面メモ	P.5-7
URL入力	P.5-3
閲覧履歴	P.5-3
PCサイトブラウザ	P.5-4
設定	P.5-14



■PCサイトブラウザ

機能名	ページ
ホームページ	P.5-4
ブックマーク	P.5-7
画面メモ	P.5-7
URL入力	P.5-4
閲覧履歴	P.5-4
RSSフィード	P.5-8
Yahoo!ケータイ	P.5-3

PCサイトブラウザ
設定

文字サイズ	P.5-14
スクロール設定	P.5-14
ポインタ設定	P.5-14
画像・音設定	P.5-14
メモリ操作	P.5-14
セキュリティ設定	P.5-15
ファイル保存先	P.5-14
ブラウザ初期化	P.5-15
設定リセット	P.5-15
警告画面表示設定	P.5-14
拡大縮小表示設定	P.5-10
拡大領域設定	P.5-10
ソフトキー	P.5-4

■設定 (Yahoo!ケータイ)

機能名	ページ
文字サイズ	P.5-14
スクロール単位	P.5-14
ポインタ設定	P.5-14
画像・音設定	P.5-14
メモリ操作	P.5-14
セキュリティ設定	P.5-15
ファイル保存先	P.5-14
ブラウザ初期化	P.5-15
設定リセット	P.5-15

S!アプリ

機能名	ページ
S!アプリ一覧	P.8-8
おサイフケータイ	P.9-14
S!アプリ開始要求履歴	P.8-8
設定	P.8-13
インフォメーション	P.8-13

■設定 (S!アプリ)

機能名	ページ	
音量	P.8-12	
バックライト	P.8-13	
パイプ	P.8-13	
メモ리카ードシンクロ	P.8-13	
マルチメディア通信設定	P.8-13	
着信時優先動作	P.8-12	
S!アプリ待受設定	On/Off設定	P.8-12
	起動開始時間	P.8-12
	一時停止設定	P.8-12
サウンド	P.8-12	
S!アプリ設定リセット	P.8-13	
S!アプリオールリセット	P.8-13	

TV

機能名	ページ
デジタルTV	P.6-5
TVプレイヤー	P.6-9
TVイメージフォルダ	P.6-7
TVリンク	P.6-13
番組表	P.6-6
ファミリンクリモコン	P.1-3
録画/視聴予約	P.6-10
設定	P.6-12

■設定 (TV)

機能名	ページ	
予約時間お知らせ	アラーム音	P.6-16
	パイプ	P.6-16
	ライト	P.6-16
	アラーム通知時間	P.6-16
	アラーム鳴動時間	P.6-16
データ放送	録画設定	P.6-14
	画像保存先設定	P.6-14
	通信接続時確認設定	P.6-13
	位置情報利用設定	P.6-13
	製造番号利用設定	P.6-13
	放送局メモリ削除	P.6-13
画面サイズ設定	P.6-11	
横画面時設定	P.6-12	
イヤホン/スピーカー切替	P.6-12	
オーディオ出力切替	P.6-12	
通話時タイムシフト設定	P.6-14	
着信時優先動作	P.6-12	
TV予約優先設定	P.6-16	
録画保存先設定	P.6-14	
オートオフ設定	オートオフ時間設定	P.6-12
	本体クローズ動作設定	P.6-12
なめらかフレーム補間	P.6-11	



カメラ

機能名		ページ
静止画撮影		P.7-4
動画撮影		P.7-5
バーコード/ 名刺読取	バーコードリーダー	P.9-25
	名刺読み取り	P.9-27
	文字読み取り	P.9-28
画像レビュー		P.7-6
静止画設定	撮影サイズ	P.7-15
	画質設定	P.7-14
	設定	P.7-14
動画設定	撮影時間/サイズ	P.7-16
	マイク設定	P.7-16
	設定	P.7-14

■ 静止画撮影

機能名		ページ
撮影設定	明るさ調整	P.7-4
	フォーカス設定	P.7-14
	ホワイトバランス	P.7-15
	インカメラに切替	P.7-15
	フレーム追加	P.7-7
撮影モード	連写設定	P.7-7
	効果付き撮影	P.7-7
	長時間露光	P.7-8
	パノラマ/スキャナ	P.7-8
バーコード/名刺読取		P.9-25
データフォルダ		P.7-6
撮影サイズ		P.7-15
シーン別撮影		P.7-15
画質設定		P.7-14
セルフタイマー		P.7-7
設定		P.7-14
ISO感度		P.7-15

機能名	ページ
ヘルプ	P.7-4
モバイルライト	P.7-14

■ 動画撮影

機能名		ページ
撮影設定	明るさ調整	P.7-4
	フォーカス設定	P.7-14
表示サイズ		P.7-16
データフォルダ		P.7-6
撮影時間/サイズ		P.7-16
マイク設定		P.7-16
画質設定		P.7-14
セルフタイマー		P.7-7
設定		P.7-14
インカメラに切替		P.7-16
ヘルプ		P.7-4
モバイルライト		P.7-14

■ 静止画設定：設定

機能名	ページ
アイコン表示	P.7-15
シャッター音	P.7-15
保存先設定	P.7-14
自動保存設定	P.7-14
バックグラウンド保存	P.7-15
パノラマ設定	P.7-16
リモートシャッター設定	P.7-16
送信キー設定	P.7-15

■ 動画設定：設定

機能名	ページ
保存先設定	P.7-14
自動保存設定	P.7-14

エンタテインメント

機能名		ページ
S!速報ニュース		P.9-29
S!情報チャンネル/ お天気	最新情報	P.9-30
	バックナンバー	P.9-30
	サービス登録・解除	P.9-30
	再配信要求	P.9-45
	情報チャンネル 通知設定	P.9-44
	お天気アイコン	P.9-30
ブックサーフィン		P.9-31
ケータイ書籍		P.9-31

■ S!速報ニュース

機能名		ページ
S!速報ニュース一覧		P.9-29
S!ループリスト		P.9-43
設定	自動更新設定	P.9-43
	画像取得設定	P.9-44
	自動更新予定確認	P.9-44
	背景変更設定	P.9-44
	S!速報ニュース 一覧消去	P.9-44

■ S!情報チャンネル/お天気：お天気アイコン

機能名		ページ
天気予報		P.9-45
手動更新		P.9-30
設定	待受表示設定	P.9-45
	天気予報通知	P.9-45
	アイコン更新設定	P.9-45



ツール

■PIM/生活ツール

機能名	ページ	
カレンダー	P.9-4	
アラーム	P.9-8	
お目覚めTV	P.9-10	
予定リスト	P.9-6	
電卓	P.9-12	
マネー積算メモ	P.9-13	
おサイフケータイ	P.9-14	
見せかけコール	見せかけコール実行	P.9-17
	On/Off設定	P.9-17
	着信相手登録	P.9-17
	着信タイミング設定	P.9-17
	サイレント設定時動作	P.9-38

■PIM/生活ツール：おサイフケータイ

機能名	ページ	
生活アプリ	P.9-14	
ICカード設定	ICカードステータス	P.9-37
	ICカードロック	P.9-15
	リモートロック	P.9-15
	外部起動設定	P.9-37
	残高表示設定	P.9-37
設定リセット	P.9-37	

■タイマー/時計ツール

機能名	ページ
ストップウォッチ	P.9-18
キッチンタイマー	P.9-19
世界時計	P.9-20
時報	P.9-21
バッテリーメーター	P.1-18

■文書/録音ツール

機能名	ページ	
スマートリンク辞書	P.2-15	
検索	P.2-17	
ドキュメントビューア	P.9-22	
メモ帳	P.9-23	
ちょこっとメモ	P.2-18	
ボイスレコーダー	録音時間	P.9-39
	着うた・メロディ	P.9-24
	保存先設定	P.9-39
バーコード/名刺読取	バーコードリーダー	P.9-25
	データフォルダ	P.9-39
	QRコード作成	P.9-26
	名刺読み取り	P.9-27
	文字読み取り	P.9-28
	読み取りデータ確認	P.9-40
ガイド機能	P.1-18	

データフォルダ

機能名	ページ
ピクチャー	P.7-9
デジタルカメラ	P.2-23
着うた・メロディ	P.9-24
SIアプリ	P.8-8
ミュージック	P.2-23
ムービー	P.2-23
生活アプリ	P.9-14
ブック	P.2-23
きせかえアレンジ	P.2-7
状況テンプレート	P.2-23
着デコ	P.3-7
Flash®	P.2-23
その他ファイル	P.2-23
メモリ確認	P.2-23

メディアプレイヤー

機能名	ページ	
ミュージック	P.8-5	
ムービー	P.8-6	
ストリーミング	P.5-11	
設定	オーディオ出力切替	P.8-9
	WMA全件削除	P.8-10
MTPモード	P.8-4	

機能名	ページ	
続き再生	P.8-9	
プレイリスト	P.8-7	
SDオーディオ	P.8-10	
WMA	P.8-5	
ミュージックダウンロード	P.8-3	
ミュージックサーチ	P.8-3	
設定	サウンド効果	P.8-9
	再生モード	P.8-9

■ムービー

機能名	ページ	
続き再生	P.8-9	
プレイリスト	P.8-7	
SDビデオ	P.8-6	
ムービーダウンロード	P.8-3	
設定	再生モード	P.8-9
	バックライト	P.8-9
	表示サイズ	P.8-9
	サウンド効果	P.8-9
	WEBリンク情報表示設定	P.8-9



コミュニケーション

機能名	ページ
S!タウン	P.10-3
S!ループ	P.10-3
S!ともだち状況	P.10-4
S!一斉トーク	P.10-7
ちかチャット	P.10-9
ブログツール	P.10-10

電話機能

機能名	ページ	
電話帳	P.2-19	
電話帳新規登録	P.2-20	
インフォメーション	P.1-22	
通話履歴	P.3-9	
簡易留守録再生	P.3-4	
留守電サービス再生	P.3-11	
グループ設定	P.2-21	
オーナー情報	P.1-18	
スピードダイヤル/メール	P.3-8	
メールグループ登録	P.4-14	
S!電話帳バックアップ	P.12-13	
電話帳設定	検索方法切替	P.2-22
	メモリ切替	P.2-33
	登録先設定	P.2-33
	未登録番号追加	P.2-31
電話帳管理	表示設定	P.2-31
	全件コピー	P.2-33
	メモリ確認	P.2-33
	全件モード一括変換	P.2-33
	全件削除	P.2-33

設定

■ 本体設定

機能名	ページ	
マナーモード設定	P.1-22	
ディスプレイ設定	—	
カスタマイズ	P.2-7	
音・バイブ・ライト	P.2-8	
日時設定	P.13-2	
キーバックライト設定	P.13-4	
Language	P.13-3	
ユーザー辞書	P.2-14	
キーショートカット設定	P.1-11	
モーション コントロール設定	縦横画面切替	P.1-15
	アクション設定	P.1-15
	アクション練習	P.1-22
着信音出力切替	P.13-5	
受話音量調節	P.3-13	
メニュー切替	P.1-12	
ダブルナンバー設定	On/Off設定	P.1-19
	モード切替	P.1-21
	暗証番号入力	P.1-23
	回線名/アイコン編集	P.1-23
	回線別着信拒否	P.1-23
	着信通知アイコン表示	P.1-23
	パケット接続確認	P.1-23
利用回線設定	P.1-23	
セキュリティ設定	P.11-2	
ソフトウェア更新	P.14-5	
初期化	設定リセット	P.13-8
	オールリセット	P.13-8

■ 本体設定：ディスプレイ設定

機能名	ページ	
壁紙	P.2-6	
画面ピクチャー	P.13-3	
ベールビュー	パターン設定	P.1-23
	濃度設定	P.1-23
画面エフェクト	P.13-3	
文字表示	P.2-3	
待受設定	時計/カレンダー表示	P.13-4
	待受ウィンドウ設定	P.2-4
	アイコン表示	P.13-4
	ネットワーク オペレータ名表示	P.13-4
鮮やかモード	P.13-3	
ミニ電池表示	P.1-23	
電源Onメッセージ	P.13-4	
サブディスプレイ	点灯時間	P.13-4
	メール表示	P.13-4
	時計表示設定	P.13-4
	時計フォント	P.13-4
バックライト	着信相手表示	P.13-4
	パネル点灯時間	P.13-3
ダイヤル表示設定	P.13-3	



■本体設定：音・パイプ・ライト

機能名	ページ
音量	P.13-5
着信音/ムービー	P.2-8
効果音	P.13-5
パイプ	P.2-8
着信ライト設定	P.13-5
インフォメーションライト設定	P.13-5
エニーキーアンサー	P.13-5
サラウンド	P.13-5

■本体設定：日時設定

機能名	ページ
日付時刻設定	P.13-2
時刻補正	P.13-2
サマータイム設定	P.13-2
タイムゾーン設定	P.13-2
時計/カレンダー表示	P.13-4
世界時計	P.9-20
アラーム	P.9-8
祝日設定	P.9-32
時刻フォーマット	P.13-2
日付フォーマット	P.13-2
カレンダーフォーマット	P.13-2

■本体設定：セキュリティ設定

機能名	ページ
PIN認証	P.11-2
PIN2変更	P.11-6
顔認証機能	P.11-4
キー操作ロック	P.11-2
IPサービス設定	P.13-7
機能別ロック	P.11-3
履歴使用禁止	P.11-3
シークレットモード	P.11-3
ロックメッセージ設定	P.11-6
暗証番号変更	P.1-17

■外部接続

機能名		ページ
Bluetooth		P.12-7
赤外線通信	On/Off設定	P.12-3
	一括データ赤外線送信	P.12-4
ICデータ通信	1件転送受信設定	P.12-5
	一括データ送信	P.12-6
USB接続モード	カードリーダーモード	P.12-10
	MTPモード	P.8-4
USB充電		P.1-22
メモ리카ードメニュー		P.2-27
メモ리카ード 保存・読み込み	保存 (全項目)	P.12-17
	保存 (選択項目)	P.12-12
	読み込み (全項目)	P.12-17
	読み込み (選択項目)	P.12-12
	設定・管理	P.12-17

■外部接続：Bluetooth

機能名	ページ
On/Off設定	P.12-8
デバイス登録	P.12-8
登録済みデバイス	P.12-8
一括データ送信	P.12-9
腕時計連携設定	P.12-16
マイデバイス設定	P.12-15
マイデバイス情報	P.12-15

■外部接続：メモ리카ードメニュー

機能名		ページ
プリント指定 (DPOF)	枚数指定	P.7-13
	設定	P.7-17
	プリント指定状況確認	P.7-13
	全設定リセット	P.7-17
SDローカルコンテンツ		P.2-35
フォーマット		P.2-27
メモリ確認		P.2-23



■通話／TVコール設定

機能名		ページ
通信時間・料金	通話時間	P.3-9
	データ通信	P.3-17
	通話料金	P.3-9
簡易留守録設定	On/Off設定	P.3-4
	応答時間設定	P.3-12
	応答文再生	P.3-12
	音量設定	P.3-12
留守番・転送電話	留守番電話	P.3-10
	転送電話	P.3-10
	留守番・転送停止	P.3-11
	設定確認	P.3-17
TVコール設定	送信画像切替	P.3-19
	受信画質設定	P.3-19
	送信画質設定	P.3-19
	保留中ガイド表示	P.3-20
	バックライト	P.3-20
	スピーカーホン	P.3-19
	マイクミュート	P.3-20
リモートモニタモード	P.3-12	
発番号通知・表示		P.3-19
着信お知らせ機能		P.3-11
国際発信設定		P.3-13
通話明細表示	通話後料金表示	P.3-16
	通話時間表示	P.3-16
発信規制	発信規制	P.3-19
	着信規制	P.3-19
	着信拒否	P.3-18
	規制用暗証番号変更	P.3-18
通話時間お知らせ		P.3-16

機能名		ページ
着デコ設定	On/Off設定	P.3-15
	着デコ優先設定	P.3-15
	再発信選択画面	P.3-15
自動応答（イヤホン）		P.3-19
割込通話		P.3-17
■ネットワーク設定		
機能名		ページ
ネットワーク選択		P.13-6
3G/GSM設定		P.13-6
電波Offモード		P.1-16
ネットワーク自動調整		P.13-6
位置情報設定	位置情報URL設定	P.13-7
	測位On/Off設定	P.13-7
	ブラウザ位置情報	P.13-7
ネットワーク状態表示		P.13-6
外部機器設定		P.13-6



索引

英数字

ACアダプタ	1-4
Bluetooth®	12-7
受信	12-9、12-16
送信	12-9、12-16
プリント	7-13
マイデバイス設定	12-15
DPOF(→プリント指定)	7-13
ICカード設定	9-15
ICカードロック	9-15
リモートロック	9-15
ICデータ通信	12-5
IPサービス設定	13-7
IrSS通信	12-2
Language(言語選択)	13-3
MTPモード	8-4
PCサイトブラウザ	5-4
PCメール	4-2、4-15
PCメール送信	4-17
PIN2コード	14-2
PINコード	14-2
PIN2コード変更	11-6
PINコード変更	11-6
PIN認証	11-2
PINロック	14-2
QRコード作成	9-26
RSSフィード	5-8
SMS	4-2
SMS設定	4-31
SMS送信	4-7
S! FeliCa(→おサイフケータイ®)	9-14
S!アプリ	8-8
S!アプリオールリセット	8-13
S!アプリ設定リセット	8-13

S!一斉トーク	10-7、10-12
IPサービス設定	13-7
着信	10-8
発信	10-8
メンバー登録	10-7
S!おなじみ操作	2-7
S!情報チャンネル	9-30、9-44
お天気アイコン	9-30
S!速報ニュース	9-29
S!ループリスト	9-43
コンテンツ削除	9-44
自動更新設定	9-43
S!タウン	10-3
S!電話帳バックアップ	12-13
自動同期設定	12-17
同期履歴	12-17
ユーザーID/パスワード確認	12-17
S!ともだち状況	10-4、10-11
IPサービス設定	13-7
確認	10-6
メンバー登録	10-6
S!ミュージックコネクト	8-4
S!メール	4-2
S!メール設定	4-29
デコレメール	4-2、4-6
ファイル添付	4-5
フィッシングメール	4-2、4-5
S!メール送信	4-4
S!ループ	10-3
TVコール	3-5
リモートモニタモード	3-12
TVプレイヤー	6-8
USB充電	1-4、1-22
USIMカード	14-2
USIMカードの暗証番号(→PINコード)	14-2
Yahoo!ケータイ	5-3

あ

アイコンの見かた(→マークの見かた)	1-7
アウトカメラ	1-2
明るさセンサー	13-3
明るさセンサー部	1-2
アニメビュー表示	4-8
アフターサービス	14-39
アラーム	9-8
解除	9-9
削除	9-9
世界時計連動設定	9-35
編集	9-35
マナーモード時設定	9-35
暗証番号	1-17
安全上のご注意	viii
イヤホン着信	3-12
イヤホンマイク端子	1-2
インカメラ	1-2
インターネット	5-2
URL入力	5-3、5-4
閲覧履歴	5-3、5-4
画面メモ/ブックマーク登録	5-7
情報画面の操作のしかた	5-5
接続	5-3、5-4
設定	5-14
インフォメーション	1-7
エニーキーアンサー	13-5
応答保留	3-12
オートフォーカス	7-2
オーナー情報	1-18
Bluetooth®	12-16
ICデータ通信	12-15
赤外線通信	12-15
オープンポジション	1-2
オールリセット	13-8



おサイフケータイ®	9-14
ICカード設定	9-15
残高確認	9-37
残高表示設定	9-37
使用禁止	9-15
設定リセット	9-37
お天気アイコン	9-30
アイコン更新設定	9-45
手動更新	9-30
天気予報	9-45
お天気アイコン一覧	14-17
お問い合わせ先一覧	14-40
音・パイプ・ライト	2-8, 13-5
お願いとご注意	xiv
オプションサービス	3-10
オプションサービス設定確認	3-17
お目覚めTV	9-10
音楽再生	8-5, 8-9
音楽削除	8-10
音楽入手	8-3
音声電話	3-3
音声メモ録音	3-14

か

カードリーダーモード	12-10
ガイド機能	1-18
外部機器端子	1-2
顔認証機能	11-4
各部の名称	1-2
画像加工	7-9
画像合成	7-9, 7-12
壁紙	2-6
スライド壁紙	2-6
壁紙登録	2-34
カメラ	7-2
明るさ調整	7-14
インカメラ撮影	7-15
画質設定	7-14

画像レビュー	7-6
自動保存設定	7-14
静止画撮影	7-4
接写	7-14
セルフタイマー撮影	7-7
送信	7-14
動画撮影	7-5
フォーカスロック	7-14
保存先設定	7-14
マニュアル撮影	7-14
モバイルライト撮影	7-14
画面エフェクト	13-3
画面の見かた	1-7
画面ピクチャー	13-3
画面メモ	5-7, 5-12
カレンダー	9-4
カレンダーの設定	9-32
予定確認	9-5
予定削除	9-5
予定登録	9-4
予定編集	9-33
簡易留守録	3-4, 3-12
キーショットカット設定	1-11
キー操作ロック	11-2
キーバックライト設定	13-4
きせかえアレンジ	2-7
キッチンタイマー	9-19
機能の探しかた	ii
機能別仕様	14-19
インターネット	14-19
カメラ/静止画編集	14-20
共通操作	14-19
コミュニケーションサービス	14-21
通信/バックアップ	14-22
ツール	14-21
テレビ	14-20
電話	14-19
ネットワーク	14-22
メール	14-19

メディアプレイヤー/SDアプリ	14-21
機能の呼び出しかた	1-10
機能別ロック	11-3
切替通話	3-17
緊急通報(110, 119, 118)発信	3-2
クイックオペレーション	1-10
クイック返信	4-23
区点コード一覧	14-11
グループ通話	3-17
グループ通話サービス	3-10
クロスポジション	1-2
携帯電話機の比吸収率(SAR)について	xix
ケータイ書籍	9-31
ケータイ書籍ライブラリ	9-45
言語選択	13-3
検索	2-17
効果音	13-5
交換機用暗証番号	1-17
国際電話	3-4
国際発信	3-4, 3-13
故障かな?	14-6
誤動作防止	1-18
コミュニケーションサービス	10-2

さ

サイドボタン	1-3
サブディスプレイ	1-2, 1-9, 13-4
サマータイム設定	9-20, 13-2
参考URL	14-22
シークレットモード	11-3
時刻補正	13-2
自動再送	4-28
自動返信設定	4-9, 4-23
時報	9-21
時報音	9-38
世界時計連動設定	9-38
パイプ	9-38
マナーモード時設定	9-38



写メール	7-4, 7-8
充電	1-4
充電端子	1-2
受信ボックス表示設定	4-27, 4-29
受話音量調節	3-13
仕様	14-18
状況テンプレート	2-23
ショートカット	1-10
初期化	13-8
オールリセット	13-8
設定リセット	13-8
メモリアード	2-27
署名設定	4-18
シンプルメニュー	1-12
ストップウォッチ	9-18
ストラップ取り付け穴	1-2
ストリーミング	5-3, 5-11
スヌーズ設定	9-8, 9-9
スピーカー	1-2
スピーカーホン	3-14, 3-19, 10-12
スピードダイヤル/メール	3-8, 4-18
スポットライト	1-18
スマートリンク辞書	2-15
スモールライト	1-2
スライド壁紙	2-6
静止画キャプチャ	6-7, 7-5
静止画撮影	7-4
ISO感度	7-15
顔検出連動	7-15
撮影サイズ	7-15
シーン別撮影	7-15
シャッター音	7-15
スキャナ撮影	7-8
装飾効果付き撮影	7-7
長時間露光	7-8
パノラマ撮影	7-8
フレーム付き撮影	7-7
ホワイトバランス	7-15
連写撮影	7-7

静止画編集	7-9
顔写真の加工	7-11
サイズ変更	7-10
その他の静止画編集	7-16
パノラマ合成	7-12
世界時計	9-20
世界時計連動設定	9-35, 9-38
赤外線通信	12-2
受信	12-3
送信	12-4, 12-15
赤外線ポート	1-2
セキュリティ設定	1-17, 11-2
設定リセット	13-8
操作用暗証番号	1-17
送信済メール取消	4-19
送信ボックス表示設定	4-27
ソフトウェア更新	14-5
ソフトキー	1-7

た

タイムゾーン設定	9-20, 13-2
ダウンロード辞書	2-14
ダブルナンバー	1-19, 1-23
ちかチャット	10-9
着信お知らせ機能	3-11
着信音量変更	13-5
着信拒否	3-12
着信時の動作	2-8
着信音変更	2-8
バイブレータ	2-8
鳴動時間	2-8
着信ライト設定	13-5
着信履歴	3-9
着デコ	3-7, 3-15
チャットフォルダ	4-13, 4-25
ちょこっとメモ	2-18
通信時間・料金	3-9
データ通信	3-17

ツール	9-2
通話後料金表示	3-16
通話時間お知らせ	3-16
通話時間表示	3-16
通話中発信	3-17
ディスプレイ	1-2
ディスプレイ設定	13-3
アイコン表示	13-4
鮮やかモード	13-3
画面ピクチャー	13-3
サブディスプレイ	13-4
ダイヤル表示設定	13-3
電源Onメッセージ	13-4
時計/カレンダー表示	13-4
ネットワークオペレータ名表示	13-4
バックライト	13-3
パネル点灯時間	13-3
データフォルダ	2-23, 2-34
スライドショー	2-24
ファイル移動/コピー	2-25
ファイル確認	2-24
ファイル複数選択	2-25
ファイルメール添付	2-24, 4-5
フォルダ作成	2-25
フォルダシークレット設定	2-25
フォルダ名変更	2-25
データ放送	6-6
データ放送全画面表示	6-13
データ放送トップに戻る	6-13
録画設定	6-14
でか文字メニュー	2-3
デコメール送信	4-6
デジタルTV(→テレビ)	6-2
デルモジ表示	4-8
デルモジ表示設定	4-29
テレビ視聴	6-5
AVボジション	6-11, 6-12
Bluetooth®オーディオ接続	6-12
チャンネル保存	6-11



データ放送利用	6-6	録画保存先設定	6-14
番組情報取得	6-6	電源を入れる/切る	1-6
番組表	6-6	電子ブック	9-31、9-45
ヘルプ	6-11	転送電話サービス	3-10
テレビ番組録画/再生	6-8	電卓	9-12、9-36
TV予約優先設定	6-16	電池カバー	1-2
再生モード	6-15	電池パック	1-4、14-4
ファイル分割	6-15	電波Offモード	1-16
プロパティ	6-15	電話	3-2
分割ファイル再生	6-15	電話帳検索	2-22
マーカー操作	6-15	電話帳削除	2-33
マーカーリスト	6-15	電話帳登録	2-20
メモ리카ードへ移動	6-15	電話帳編集	2-32
メモ리카ードへコピー	6-15	電話帳利用	2-22
メモリ残量表示	6-15	電話番号の確認	1-18
録画ファイル削除	6-15	電話を受ける(TVコール)	3-5
録画ファイル名変更	6-15	電話を受ける(音声電話)	3-3
テレビ録画/視聴予約	6-10	電話をかける(TVコール)	3-6
お目覚めTV	9-10	電話をかける(音声電話)	3-3
番組情報	6-16	電話をかける(国際電話)	3-4
予約結果の確認/削除	6-16	電話をかける(国際発信)	3-4
予約時間お知らせ	6-16	動画再生	8-6、8-9
予約内容の編集/削除	6-16	動画削除	8-11
テレビ(ワンセグ)	6-2	動画撮影	7-5
イヤホン/スピーカー切替	6-12	撮影時間/サイズ	7-16
映像設定	6-12	表示サイズ	7-16
エリア切替	6-11	マイク設定	7-16
エリア追加	6-4	動画入手	8-3
オーディオ出力切替	6-12	ドキュメントビューア	9-22
オートオフ設定	6-12	時計/カレンダー表示	13-4
画面サイズ設定	6-11		
サウンド設定	6-12		
字幕/音声設定	6-14		
着信時優先動作	6-12		
チャンネル設定	6-4、6-11		
通話時タイムシフト設定	6-5、6-9、6-14		
なめらかフレーム補間	6-11		
番組情報検索	6-11		
予約時間お知らせ	6-16		

は

バーコード読み取り	9-25
データフォルダ内のバーコード読み取り	9-39
文字入力中の読み取り	9-39
読み取り結果の利用	9-40
配信確認	4-8、4-19、4-28
パイプレータ	2-8
パソコン接続	12-10
バックアップ	12-11
設定・管理	12-17
バックライト	13-3
発信者番号通知サービス	3-10、3-19
発信規制サービス	3-10
発信規制用暗証番号	1-17
発信規制用暗証番号変更	3-18
発信履歴	3-9、3-16
バッテリーメーター	1-18
発番号通知・表示	3-19
パネル点灯時間	13-3
日付時刻設定	13-2
フィッシングメール受信	4-8
フィッシングメール送信	4-5
フィッシングメール連動	4-29
フェイスアレンジ	7-11
フォーカス設定	7-14
フォーカスロック	7-14
フォーマット(メモ리카ード)	2-27
付属品	vii
ブックサーフィン®	9-31
ブックマーク	5-7
プリント(Bluetooth®)	7-13
プリント指定(DPOF)	7-13
一括指定	7-13
インデックスプリント指定	7-17
日付付加指定	7-17
プリント指定状況確認	7-13
プレイリスト	8-7、8-10、8-11

な

内蔵アンテナ	1-2
日時設定	13-2
カレンダーフォーマット	13-2
時刻フォーマット	13-2
日付フォーマット	13-2
ネットワーク自動調整	1-6、13-6



ブログツール	10-10、10-12
ペールビュー	1-18
ボイスレコーダー	9-24
保存先設定	9-39
メール送信	9-39
録音時間	9-39
ポケベルコード一覧	14-10
ポジション	1-2
保証書	14-39
ボタンのはたらき	1-3
本書の見かた	iv

ま

マークの見かた	1-7
音楽再生画面	8-5
カメラ(撮影画面)	7-3
サブディスプレイ	1-9
ディスプレイ	1-7
動画再生画面	8-6
メール(リスト画面)	4-9
マイク(送話口)	1-2
待受ウィンドウ	2-4
ウィンドウ表示設定	2-28
カレンダー/付箋パネル	2-4
ショートカットパネル	2-4
ニュースパネル	2-4
表示パネル設定	2-5
付箋入力	2-5
メンバーパネル	2-4
待受画面	1-6
マナーモード	1-16
マナーモード設定	1-22
マナー積算メモ	9-13
マルチジョブ機能	1-13
見せかけコール	9-17
ムービー写メール	7-5
名刺読み取り	9-27
読み取り結果の利用	9-41

迷惑メール設定	4-12、4-25
メインメニュー	1-10
メール(→SMS、S!メール、PCメール)	4-2
PCメール設定	4-30
SMS設定	4-31
S!メール設定	4-29
一般設定	4-27
受信動作全般(設定)	4-28
送信・作成全般(設定)	4-28
メールアドレス	4-3
メールお知らせ設定	4-28
メールグループ	4-14
グループ名編集	4-26
削除	4-26
メンバー変更	4-26
メール削除	4-17、4-24
メール自動削除設定	4-27
メール作成/送信	4-4、4-7、4-17
宛先選択	4-18
宛先追加	4-18
宛先修正/削除	4-18
宛先タイプ	4-18
下書き	4-26
下書きへ保存	4-19
署名手動入力	4-18
署名設定	4-18
スピードダイヤル/メール	4-18
送信オプション	4-19
送信済メール取消	4-19
送信予約	4-19
デコレメール	4-20
テルモジ表示	4-18
添付再生優先	4-20
テンプレートの利用	4-20
レビュー表示	4-4
ファイル添付	4-20
編集/再送信	4-26
編集と送信	4-26

メール受信/確認	4-8
PCメール受信	4-17
新着S!メール手動受信	4-29
添付をデータフォルダへ保存	4-22
待受画面以外で新着メール確認	4-21
メールリスト	4-21
メッセージ画面	4-9、4-22
リスト画面	4-9、4-23
メール転送	4-27
メール振り分け	4-12
迷惑メール設定	4-12、4-25
メール返信	4-9、4-17、4-23
クイック返信設定	4-23
参照返信	4-23
自動返信設定	4-23
メール保護	4-10
メールリスト表示切替	4-27
メディアプレイヤー	8-2
WMA全件削除	8-10
オーディオ出力切替	8-9
プレイリスト利用	8-7、8-10、8-11
メニュー一覧	14-24
S!アプリ	14-25
TV	14-25
Yahoo!ケータイ	14-24
エンタテイメント	14-26
カメラ	14-26
コミュニケーション	14-28
設定	14-28
ツール	14-27
データフォルダ	14-27
電話機能	14-28
メール	14-24
メディアプレイヤー	14-27
メニュー操作	1-10
メモ帳	9-23
本文編集/カテゴリ変更	9-38



メモリカード	2-26
初期化	2-27
データ確認	2-27
メモリカードの構造と各データの保存場所	14-23
モーションコントロール	1-14
目次	vi
文字サイズ	2-3
文字入力	2-9
1文字変換	2-11
E-mailアドレス/URL	2-12
音訓変換	2-10
改行	2-30
顔文字	2-11
カタカナ	2-11
カナ英数字変換	2-12
記号/絵文字	2-11
区点コード	2-30
スペース	2-30
電話帳引用	2-30
入力/変換設定	2-30
入力モード切替	2-9
入力履歴リセット	2-30
ひらがな	2-10
ポケベルコード	2-30
目的の漢字に変換できないとき	2-10
元に戻す/復元	2-30
ワンタッチ変換	2-12
文字入力用ボタン一覧	14-8
文字編集	2-13
文字読み取り	9-28
文字入力中の読み取り	9-42
読み取り結果の利用	9-42
モバイルライト	1-2

や

ユーザー辞書	2-14
修正/削除	2-30
ユーティリティソフトウェア	12-10
予定登録(→カレンダー)	9-4
予定リスト	9-6
用件確認	9-7
用件削除	9-7
用件編集	9-34

ら

リセット(→初期化)	13-8
リダイヤル(発信履歴)	3-16
リモートモニターモード	3-12
リモートロック(おサイフケータイ®)	9-15
着信回数	9-37
電話リモートロック	9-16
メールリモートロック	9-15
ロック通知先指定	9-37
履歴使用禁止	11-3
留守番電話サービス	3-10
レシーバー(受話口)	1-2

わ

割込通話	3-17
割込通話サービス	3-10
割込通話着信	3-17

目的別

インターネットに接続する	
PCサイトブラウザ	5-4
RSSフィード	5-8
Yahoo!ケータイ	5-3
メール本文の情報から	4-22
メディアプレイヤー	8-3
読み取り結果から	9-40、9-42
閲覧する	
PCサイトブラウザ	5-4
S!情報チャンネル	9-30
S!速報ニュース	9-29
Yahoo!ケータイ	5-3
電子ブック	9-31
ドキュメントビューア	9-22
外出先で使う	
アラーム	9-8
おサイフケータイ®	9-14
カメラ	7-2
検索	2-17
時報	9-21
スポットライト	1-18
ちょこっとメモ	2-18
テレビ(ワンセグ)	6-2
ボイスレコーダー	9-24
解除する	
ICカードロック	9-15
S!おなじみ操作	2-29
S!情報チャンネル	9-30
アラーム	9-9
簡易留守録	3-4
キー操作ロック	11-2
きせかえアレンジ	2-29
誤動作防止	1-18
時報	9-21
シンプルメニュー	1-12
スピードダイヤル/メール	3-8



ダウンロード辞書設定	2-14	メモ帳	9-38	動画	8-3
でか文字メニュー	2-3	コピーする		着信音を変更する	
転送電話	3-11	アドレス/件名/本文(メール)	4-22	着信音/ムービー	2-8
電波Offモード	1-16	情報画面内の文字列	5-10、9-44	データフォルダ	2-34
フォルダのシークレット設定	2-35、4-25	データフォルダのファイル	2-25	電話帳	2-21
マナーモード	1-16	電子書籍内の文字列	9-45	データをやりとりする	
留守番電話	3-11	電卓の計算結果	9-36	Bluetooth®	12-7
壁紙を設定する		文字入力画面	2-13	ICデータ通信	12-5
データフォルダから	2-34	読み取り結果	9-41、9-41、9-43	IrSS通信	12-2
本体設定から	2-6	再生する		MTPモード	8-4
メールの添付ファイルから	4-22	音楽(ミュージック)	8-5	カードリーダーモード	12-10
読み取り結果から	9-40	簡易留守録/音声メモ	3-4	赤外線通信	12-2
拒否する		ストリーミング	5-11	電話帳を登録する	
相手を特定した着信	3-18	テレビ録画ファイル	6-9	受信メールから	4-22
公衆電話からの着信	3-18	テレビ録画分割ファイル	6-15	新規登録	2-20
ちかチャット開始要求	10-9	テレビ録画予約結果	6-16	発信履歴から	3-16
通知不可電話からの着信	3-18	動画(ムービー)	8-6	メール本文の情報から	4-22
電話帳未登録の相手からの着信	3-18	読み取ったメロディ	9-40	読み取り結果から	9-40、9-42
非通知の相手からの着信	3-18	留守番電話の伝言	3-11	電話をかける	
禁止/制限する		録音した音声	9-24	TVコール	3-6
PIN認証	11-2	時間を計る		海外から	3-4
おサイフケータイ®	9-15	キッチンタイマー	9-19	国際電話	3-4
キー操作ロック	11-2	ストップウォッチ	9-18	情報画面から	5-10
機能の使用	11-3	自分の電話番号を相手に教える		スピードダイヤル	3-8
誤動作防止	1-18	Bluetooth®オーナー情報送信	12-16	着信履歴	3-16
発信	3-18	ICデータ通信オーナー情報送信	12-15	電話帳から	2-22
履歴使用	11-3	オーナー情報確認	1-18	電話番号を入力して	3-13
計算する		赤外線オーナー情報送信	12-15	メール本文の情報から	4-22
電卓	9-12	初期化する		読み取り結果から	9-40、9-42
マネー積算メモ	9-13	お買い上げ時の状態に戻す	13-8	リダイヤル	3-16
検索する		設定などを元に戻す	13-8	時計/アラームとして使う	
インターネットから	2-17	メモリカードをフォーマットする	2-27	アラーム	9-8
再生する音楽	8-5	スケジュールを管理する		お目覚めTV	9-10
再生する動画	8-6	カレンダー	9-4	時報	9-21
情報画面内の文字列(インターネット)	5-9	予定リスト	9-6	取り付ける/取り外す	
ダウンロードする音楽	8-3	ダウンロードする		USIMカード	14-3
電話帳	2-22	SIアプリ	8-12	電池/パック	14-4
番組情報(テレビ)	6-11	音楽	8-3	メモリカード	2-26
メール	4-22、4-25	きせかえアレンジ	2-7		



秘密にした情報を確認する

データフォルダ	2-25
電話帳	2-21
メールフォルダ	4-11
予定/用件	9-5

秘密にする

データフォルダ	2-25
電話帳	2-21
メールフォルダ	4-11
予定/用件	9-32、9-34

変更する

PIN2コード	11-6
PINコード	11-6
操作暗証番号	1-17
発着信規制用暗証番号	3-18
メールアドレス	4-3
文字サイズ	2-3
文字の太さ	2-3

保存する

撮影した静止画	7-4、7-7、7-8
撮影した動画	7-5
受信メールの添付ファイル	4-22
情報画面内のファイル	5-9、9-45
テレビのチャンネル	6-11
電話帳	2-20
バックアップ	12-12
編集した静止画	7-9
メール(下書きとして)	4-19
メール(テンプレートへ)	4-6
メモ帳	9-23
読み取りデータ	9-39、9-41

待受画面に表示する

S!アプリ	8-12
壁紙	2-6
世界時計	9-20
時計/カレンダー	13-4
待受ウィンドウ	2-4

メールに添付する/貼付する

QRコード	9-26
URL	5-10、5-11
音声ファイル	9-39
静止画	7-4、7-8
データフォルダ内のファイル	2-24、4-5
動画	7-5
メモ帳	9-38
読み取り結果	9-41、9-41、9-42

メールを作成/送信する

PCメール新規作成	4-17
SMS新規作成	4-7
S!メール新規作成	4-4
受信メールから	4-9
情報画面から	5-10
送信メールから	4-26
ちょこっとメモから	2-18
テコレメール	4-6、4-20
電話帳から	2-32
発着信履歴から	3-16
フィーリングメール	4-5
メール本文の情報から	4-22
読み取り結果から	9-40、9-42

読み取る

バーコード	9-25
名刺	9-27
文字	9-28



保証書とアフターサービス

■保証書

本機をお買い上げいただいた場合は、保証書がついています。

- お買い上げ店名、お買い上げ日をご確認ください。
- 内容をよくお読みのうえ、大切に保管してください。
- 保証期間は、保証書に記載しております。

■アフターサービスについて

修理をご依頼になる前に、「故障かな?と思ったら」に掲載されている項目をもう一度ご確認ください。(P.14-6)

該当する症状がないときや、異常を解決できないときは、ご契約いただいたソフトバンクの故障受付(P.14-40)にご相談ください。

その際、できるだけ詳しく異常の状態をお聞かせください。

- 保証期間中は保証書の記載内容に基づいて修理いたします。
- 保証期間後の修理につきましては、修理により機能が維持できる場合は、ご要望により有償修理いたします。

その他アフターサービスの詳細については、お買い上げいただいた「取扱店」、最寄りの「ソフトバンクショップ」または「お問い合わせ先」(P.14-40)までご連絡ください。

なお、補修用性能部品（機能維持のために必要な部品）の最低保有期間は、生産打ち切り後6年です。

- 本製品の故障、誤作動または不具合などにより、通話などの機会を逸したために、お客様、または第三者が受けられた損害につきましては、当社は責任を負いかねますのであらかじめご了承ください。
- 故障または修理により、お客様が登録／設定した内容が消失／変化する場合がありますので、大切な電話帳などは控えをとっておかれることをおすすめします。
なお、故障または修理の際に本機に登録したデータ（電話帳／画像／サウンドなど）や設定した内容が消失／変化した場合の損害につきましては、当社は責任を負いかねますのであらかじめご了承ください。
- 本製品を分解／改造すると、電波法にふれることがあります。また、改造された場合は修理をお引き受けできませんので、ご注意ください。



お問い合わせ先一覧

お困りのときや、ご不明な点などがございましたら、お気軽に下記お問い合わせ窓口までご連絡ください。

電話番号はお間違いのないようおかけください。

ソフトバンクお客さまセンター

総合案内：ソフトバンク携帯電話から157（無料）

紛失・故障受付：ソフトバンク携帯電話から113（無料）

ソフトバンク国際コールセンター

海外からのお問い合わせおよび盗難・紛失のご連絡

+81-3-5351-3491（有料）

一般電話からおかけの場合

ご契約地域	お問い合わせ内容	電話番号
北海道・青森県・秋田県・岩手県・山形県・宮城県・福島県・新潟県・東京都・ 神奈川県・千葉県・埼玉県・茨城県・栃木県・群馬県・山梨県・長野県・富山県・ 石川県・福井県	総合案内	☎0088-240-157（無料）
	紛失・故障受付	☎0088-240-113（無料）
愛知県・岐阜県・三重県・静岡県	総合案内	☎0088-241-157（無料）
	紛失・故障受付	☎0088-241-113（無料）
大阪府・兵庫県・京都府・奈良県・滋賀県・和歌山県	総合案内	☎0088-242-157（無料）
	紛失・故障受付	☎0088-242-113（無料）
広島県・岡山県・山口県・鳥取県・島根県・徳島県・香川県・愛媛県・高知県・ 福岡県・佐賀県・長崎県・大分県・熊本県・宮崎県・鹿児島県・沖縄県	総合案内	☎0088-250-157（無料）
	紛失・故障受付	☎0088-250-113（無料）



SoftBank 930SH 取扱説明書

2008年12月 第2版

ソフトバンクモバイル株式会社

※ご不明な点はお求めになられた
ソフトバンク携帯電話取扱店にご相談ください。

機種名：SoftBank 930SH

製造元：シャープ株式会社

この印刷物は、再生紙を使用しています。



マナーもいっしょに携帯しましょう。



この印刷物は、植物性
大豆油インキで印刷
しています。

SoftBank 930SH User Guide 取扱説明書



モバイルリサイクルネットワーク
0120-973737

携帯電話・PHS事業者は、環境を保護し貴重な資源を再利用するために、お客様が不要となってお持ちになる
電話機・電池・充電器をブランド・メーカーを問わず左記のマークのあるお店で回収し、リサイクルを行っています。

※回収した電話機・電池・充電器はリサイクルするためご返却できません。

※プライバシー保護の為、電話機に記憶されているお客様の情報(電話帳、通話履歴、メール等)は、事前に消去願います。