

# はじめに

このたびは、「SoftBank 830SH」をお買い上げいただき、まことにありがとうございます。

- SoftBank 830SHをご利用の前に、「らくらくスタートブック」、「取扱説明書（本書）」および「使いこなし読本」をご覧になり、正しくお取り扱いください。
- 本書をご覧いただいたあとは、大切に保管してください。
- 本書を万一紛失または損傷したときは、お問い合わせ先（☎P.13-38）までご連絡ください。
- ご契約の内容により、ご利用になれるサービスが限定されます。

SoftBank 830SHは、3G方式とGSM方式に対応しております。

## ご注意

- 本書の内容の一部でも無断転載することは禁止されております。
- 本書の内容は将来、予告無しに変更することがございます。
- 本書の内容については万全を期しておりますが、万一ご不審な点や記載漏れなどお気づきの点がございましたらお問い合わせ先（☎P.13-38）までご連絡ください。
- 乱丁、落丁はお取り替えいたします。

「SoftBank 830SH」には、「らくらくスタートブック」と「取扱説明書（本書）」とが同梱されています。

- 最初に「らくらくスタートブック」をお読みください。基本的な情報や操作方法が記載されています。
- 各機能の詳しい使いかたを知りたいときは、「取扱説明書（本書）」をお読みください。
- 各機能のさらに詳しい内容を参照したいときは、「使いこなし読本」をダウンロードしてください。

### ■ 本機で「使いこなし読本」をダウンロード（本機専用ファイル）

<http://broadband.mb.softbank.jp/f/manual/830sh/>

※ダウンロード後は、必ずデータフォルダの「ブック」から閲覧してください。

### ■ パソコンで「使いこなし読本」をダウンロード（パソコン専用ファイル）

<http://www.softbank.jp/mb/r/support/830sh/>



「使いこなし読本」QRコード

# SoftBank 830SH 取扱説明書

2009年6月 第5版

ソフトバンクモバイル株式会社

※ご不明な点はお求めになられた  
ソフトバンク携帯電話取扱店にご相談ください。

機種名：SoftBank 830SH

製造元：シャープ株式会社



モバイル・リサイクル・ネットワーク  
携帯電話・PHSのリサイクルにご協力。

携帯電話・PHS事業者は、環境を保護し貴重な資源を再利用するために、お客様が不要となってお持ちになる電話機・電池・充電器をブランド・メーカーを問わず左記のマークのあるお店で回収し、リサイクルを行っています。

※回収した電話機・電池・充電器はリサイクルするためご返却できません。

※プライバシー保護の為、電話機に記憶されているお客様の情報（電話帳・通信履歴・メールなど）は事前に消去願います。

この印刷物は、再生紙を使用しています。



マナーもいっしょに携帯しましょう。



この印刷物は、植物性大豆油インキで印刷しています。

# 本書の構成

本機をお使いになるための準備や基礎的な知識、基本的な共通操作をまとめて説明しています。必ずお読みください。

本機の代表的な機能を、章単位でまとめて説明しています。お使いになりたい機能の章をお読みください。

本機で利用できるその他の便利なツールやサービスについて説明しています。

本機のセキュリティを強化する機能について説明しています。

データ通信やパソコン接続、データのバックアップについて説明しています。

本機を使いこなすためのカスタマイズ方法について説明しています。

本機についての資料や各種情報、索引をまとめています。

準備／基礎知識 1

共通操作 2

電話 3

メール 4

インターネット 5

カメラ／静止画編集 6

メディアプレイヤー／S!アプリ 7

ツール 8

コミュニケーションサービス 9

セキュリティ 10

通信／バックアップ 11

カスタマイズ 12

資料／付録 13



最初に「らくらくスタートブック」をお読みください。



本書は、基本的にお買い上げ時の状態での操作方法を説明しています。設定を変更されていたり、他の機能が動作しているときなどは、動作が異なったり、動作しないことがあります。あらかじめご了承ください。また、本書内の画面は**実際の画面表示とは異なります**ので、ご了承ください。操作の目安としてご利用ください。

機能の探しかた P.ii

本書の見かた P.iv

目次／付属品 P.vi

## パラパラ めくって探す

本機でできることを  
見つけましょう。

各誌面の内容は説明のための  
サンプルです。実際の誌面と  
は異なります。

ページの隅には機能やサービス名などを記載  
しています。気になる言葉を探しましょう。

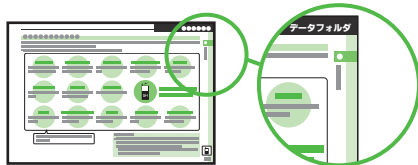

- 項目の開始ページでは、上の例のように大きく機能やサービス名などを記載しています。以降のページでは小さく記載しています。

章の始まりには、扉ページが付いています。  
区切りの目安にしましょう。

▼ 概要ページ例



▲ 扉ページ例

- 章の冒頭などには、その章で説明する機能やサービスの内容をまとめた概要ページがあります。ここで全体像をつかんでください。（一部ない章もあります。）

説明ページのレイアウトはいくつかのパターンに分かれています。それぞれのパターンの意味を覚えておけば、必要な箇所だけを読むことができます。

### ● 基本操作パターン

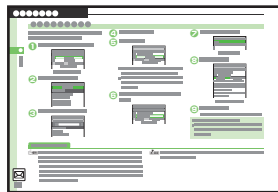

機能やサービスの基本操作を説明しているページです。章の前半にあります。

### ● 応用操作パターン

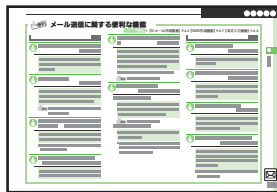

機能やサービスの応用的な操作を説明しているページです。章の後半にあります。

### ● 設定操作パターン

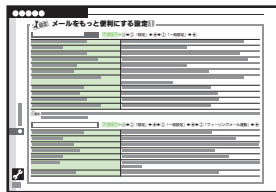

本機の設定変更を説明しているページです。「カスタマイズ」の章にあります。

全体像が一覧できる「目次」と、章内の内容がわかる「章目次」を活用しましょう。



## ▲目次

- 「目次」には、ページ隅の機能やサービス名が記載されています。また、各章の扉ページに入っている「章目次」は、章内の内容が詳しく記載されています。目的に応じて使い分けてください。

用語と目的で引ける2つの「索引」で目的の機能や用語をすばやく見つけましょう。



## ▲用語索引

- 本機内の用語があいうえお順に並んでいる「用語索引」と、「閲覧する」「保存する」などの目的別にまとめた「目的別索引」を「資料/付録」の章に掲載しています。ご活用ください。

## 目的の機能や用語を探す

いろいろな方法で、検索が行えます。

各誌面の内容は説明のためのサンプルです。実際の誌面とは異なります。

メニューなどの項目の意味や操作を調べるときは、「メニュー一覧」がおすすめです。



- 「資料/付録」の章の「メニュー一覧」は、本機のメニュー構造に沿って、各項目の掲載ページを記載しています。操作中に気になる項目があれば、ここから説明ページが確認できます。

画面に表示されるマークの意味を知りたいときは、「画面の見かた」をご覧ください。



- 「準備/基礎知識」の章にある「画面の見かた」では、ディスプレイに表示されるマークの意味を、ジャンル別に掲載しています。知らないマークが表示されたときに確認しましょう。

## 表示やマークの意味を探す

気になる項目やマークを調べましょう。

各誌面の内容は説明のためのサンプルです。実際の誌面とは異なります。

本書の見かた P.iv

目次/付属品 P.vi

## 基本操作パターン

各機能の基本操作を画面を中心にやさしく説明しています。

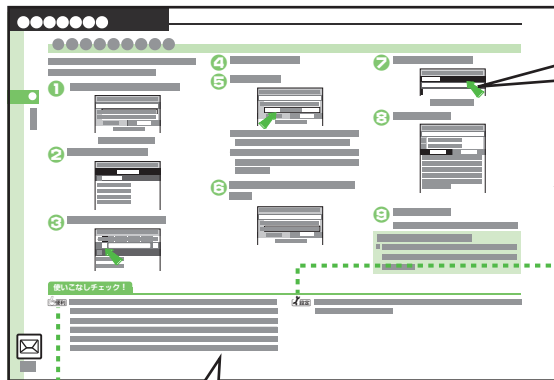

### 画面を確認しましょう

画面内の  などは、画面の確認ポイントです。必ず確認しながら操作してください。

### くわしい仕様を知りたいとき

「資料／付録」の章の「仕様」をご覧ください。文字数、件数や時間など、詳細な仕様を確認することができます。



この機能をカスタマイズして使いたいとき

### 「使いこなしチェック!」 を活用しましょう

このページで説明している機能に関する応用操作や設定項目を紹介しています。この機能をもっと使いこなしたい方におすすめです。

### 開始画面はココ! →

各操作を始める画面を示しています。記載のない操作は、待受画面から行います。



この機能のいろいろな応用操作をしたいとき

## 応用操作パターン

各機能の応用操作をボタン操作を中心に簡単に説明しています。

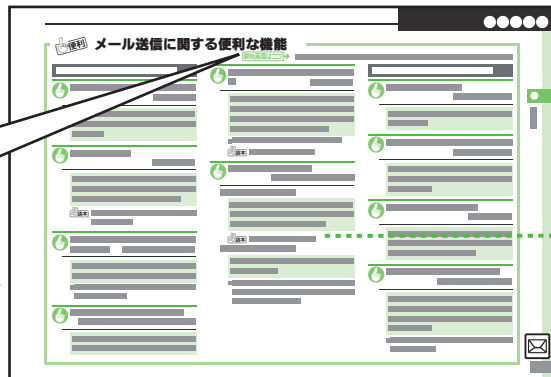

## 設定操作パターン

各機能をカスタマイズする設定操作を表形式で説明しています。

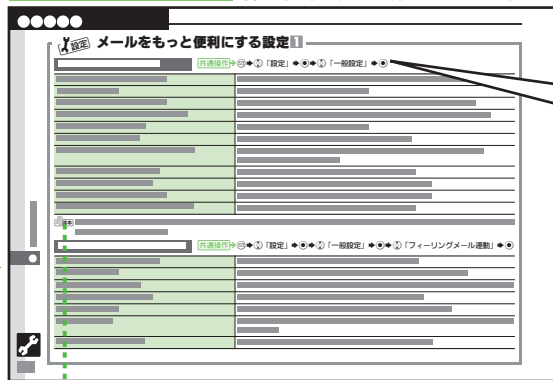

### 共通操作→

表内の各操作に共通する操作を示しています。この共通操作を行ったあと、続けて表内の操作を行ってください。



この機能をもっと  
使いこなしたいとき

※「**読本**」で、使いこなし読本を示している箇所もあります。

## 使いこなし読本



SoftBank

「はじめに」へ→

■機能名を検索する■

© 2008 SOFTBANK MOBILE Corp.All rights reserved.

本機をもっと使いこなすための情報を満載しています。

本機で「はじめに」に記載されているQRコードを読み取れば、無料でダウンロードできます。

## 操作にあたってのご注意

- 本書は、特にことわりのない限り、本機を開いた状態（オープンポジション：👁️ P.1-2）で、待受画面（👁️ P.1-6）からの操作を中心に説明しています。

本書の構成	i
機能の探しかた	ii
本書の見かた	iv
目次／付属品	vi
安全上のご注意	viii
Safety Precautions	xviii

## 1 準備／基礎知識

各部の名称	1-2
電池パックの充電	1-4
電源On/Off	1-6
画面の見かた	1-7
メニュー操作	1-10
マナーについて	1-13
暗証番号	1-14
その他の基礎知識	1-15
便利な機能	1-16

## 2 共通操作

共通操作	2-2
文字サイズ	2-3
待受ウィンドウ／壁紙	2-4
きせかえアレンジ/S!おなじみ操作	2-6
音・バイブ・ライト	2-7
文字入力	2-8
ユーザー辞書	2-13
辞書	2-14
検索	2-15
電話帳登録	2-16
電話帳利用	2-19
データフォルダ	2-20

メモ리카ード	2-23
便利な機能	2-25

## 3 電話

電話	3-2
音声電話	3-3
TVコール	3-5
スピードダイヤル	3-6
通話情報確認	3-7
オプションサービス	3-8
便利な機能	3-10

## 4 メール

メール	4-2
メール送信	4-4
メール受信／確認	4-8
メール管理／利用	4-10
チャットフォルダ	4-13
メールグループ	4-14
PCメール	4-15
便利な機能	4-18

## 5 インターネット

インターネット	5-2
Yahoo!ケータイ	5-3
PCサイトブラウザ	5-4
画面操作	5-5
ブックマーク／画面メモ	5-7
RSSフィード	5-8
便利な機能	5-9

## 6 カメラ／静止画編集

カメラ	6-2
静止画撮影	6-4
動画撮影	6-5
特殊撮影	6-6
静止画編集	6-8
静止画プリント	6-11
便利な機能	6-12

## 7 メディアプレイヤー／S!アプリ

メディアプレイヤー	7-2
音楽再生	7-4
動画再生	7-5
音楽／動画管理	7-6
動画編集	7-7
S!アプリ	7-9
便利な機能	7-10

## 8 ツール

ツール	8-2
カレンダー／予定リスト	8-4
アラーム	8-8
電卓	8-10
マネー積算メモ	8-11
おサイフケータイ®	8-12
見せかけコール	8-15
ストップウォッチ	8-16
キッチンタイマー	8-17
世界時計	8-18
時報	8-19



ドキュメントビューア .....	8-20
メモ帳 .....	8-21
ボイスレコーダー .....	8-22
バーコード読み取り .....	8-23
QRコード作成 .....	8-24
名刺読み取り .....	8-25
文字読み取り .....	8-26
S!速報ニュース .....	8-27
S!情報チャンネル .....	8-28
電子ブック .....	8-29
便利な機能 .....	8-30

## 9 コミュニケーションサービス

コミュニケーションサービス .....	9-2
S!タウン/S!ループ .....	9-3
S!ともだち状況 .....	9-4
S!一斉トーク .....	9-7
便利な機能 .....	9-9

## 10 セキュリティ

使用禁止/制限 .....	10-2
便利な機能 .....	10-4

## 11 通信/バックアップ

赤外線通信 .....	11-2
パソコン接続 .....	11-4
バックアップ .....	11-5
S!電話帳バックアップ .....	11-7
便利な機能 .....	11-9

## 12 カスタマイズ

マナーモード/日時設定 .....	12-2
ディスプレイ/キー設定 .....	12-3
着信/音設定 .....	12-5
文字入力/電話帳設定 .....	12-6
電話設定 .....	12-7
メール設定 .....	12-8
インターネット設定 .....	12-10
カメラ設定 .....	12-11
プレイヤー/S!アプリ設定 .....	12-12
各種ツール設定 .....	12-13
コミュニケーション設定 .....	12-14
通信設定 .....	12-15
初期化 .....	12-16

## 13 資料/付録

USIMカード .....	13-2
電池パック .....	13-4
ソフトウェア更新 .....	13-5
故障かな? .....	13-6
文字入力用ボタン .....	13-9
ポケベルコード .....	13-11
区点コード .....	13-12
仕様 .....	13-18
メニュー一覧 .....	13-23
索引 .....	13-29
保証書/アフターサービス .....	13-37
お問い合わせ先 .....	13-38

## 付属品

### ■電池パック (SHBBY1)

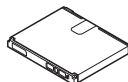

### ■卓上ホルダー (SHEAY1)

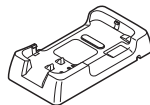

### ■ユーティリティソフトウェア (試供品)

- 付属品/オプション品については、お問い合わせ先 (☎ P.13-38) までご連絡ください。
- 充電には、ソフトバンクが指定した充電器 (オプション品) を使用してください。
- ユーティリティソフトウェアは本機専用です。最新版は「ソフトバンクホームページ」(☎ P.13-21) よりダウンロードできます。



## 安全上のご注意

ご使用前に、「安全上のご注意」をよくお読みのうえ正しくお使いください。







また、お読みになったあとは必要などきにご覧になれるよう、大切に保管してください。

- ここに示した注意事項は、お使いになる人や他の人への危害、財産への損害を未然に防止するための内容を記載していますので、必ずお守りください。
- 本製品の故障、誤作動または不具合などにより、通話などの機会を逸したために、お客様、または第三者が受けられた損害につきましては、当社は責任を負いかねますのであらかじめご了承ください。

次の表示の区分は、表示内容を守らず、誤った使用をした場合に生じる危害や損害の程度を説明しています。

 <b>危険</b>	この表示は、取り扱いを誤った場合、「死亡または重傷を負う危険が切迫して生じることが想定される」内容です。
 <b>警告</b>	この表示は、取り扱いを誤った場合、「死亡または重傷を負う可能性が想定される」内容です。
 <b>注意</b>	この表示は、取り扱いを誤った場合、「傷害を負う可能性が想定される場合および物的損害のみの発生が想定される」内容です。

次の絵表示の区分は、お守りいただく内容を説明しています。

 <b>禁止</b>	禁止(してはいけないこと)を示します。
 <b>分解禁止</b>	分解してはいけないことを示します。
 <b>水濡れ禁止</b>	水がかかる場所で使用したり、水に濡らしたりしてはいけないことを示します。
 <b>濡れ手禁止</b>	濡れた手で扱ってはいけないことを示します。
 <b>指示</b>	指示に基づく行為の強制(必ず実行していただくこと)を示します。
 <b>電源プラグを抜く</b>	電源プラグをコンセントから抜いていただくことを示します。

## ⚠ 危険

### 本機、電池パック、充電器の取り扱いについて (共通)

本機に使用する充電器および電池パック、卓上ホルダーは、ソフトバンクが指定したものを使用する。

(**④** P.vii、P.1-4)

指定品以外のものを使用すると、電池パックを漏液・発熱・破裂させる原因となります。また、充電器が発熱したり、故障・感電・火災の原因となります。

充電端子どうしを金属などで接触させない。

充電端子を針金などの金属類(金属製のストラップなど)で接触させないでください。また、金属製のネックレスやヘアピンなどと一緒を持ち運んだり、保管しないでください。

電池パックの液が漏れたり、発熱・破裂・発火・感電により、やけどやけがの原因となります。専用ケースなどに入れて持ち運んでください。



指示



禁止

### 電池パックの取り扱いについて

電池パックを充電するときや、使用する場合は、必ず次のことを守ってください。正しく使用しないと、電池パックの液が漏れたり、発熱・破裂・発火により、やけどやけがの原因となります。

- 加熱したり、火の中へは投げ込まないでください。
- 分解・改造・破壊しないでください。
- 釘を刺したり、ハンマーでたたいたり、投げつけたり、踏みつけたり、ハンダ付けをしないでください。
- 外傷、変形の著しい電池パックは使用しないでください。
- 充電するときは、専用の充電器以外は使用しないでください。( **④** P.1-4 )
- 電池パックを本機に装着する場合、うまく装着できないときは、無理に装着しないでください。
- 火や暖房器具のそば、炎天下など、高温の場所での充電・使用・放置はしないでください。
- 付属品の電池パックは、本機専用です。他の機器には使用しないでください。また、他の機器の電池パックを本機に使用しないでください。



禁止

電池パックが漏液して液が目に入ったときは、こすらずに、すぐにきれいな水で十分に洗ったあと、直ちに医師の治療を受けてください。

目に障害を与える恐れがあります。



指示

### 卓上ホルダーの取り扱いについて

付属の卓上ホルダーを他の機器に使用しない。

付属の卓上ホルダーは、本機専用です。本機以外の機器に使用すると、発熱・発火・感電・故障の原因となります。



禁止

**警告**
**本機、電池パック、充電器の取り扱いについて（共通）**
**内部に物や水などを入れない。**

本機や充電器、卓上ホルダーの開口部から内部に金属類や燃えやすい物などを差し込んだり、落とし込んだりしないでください。火災・感電の原因となります。特にお子様のいる家庭ではご注意ください。

**禁止**
**風呂場や雨にあたる所などの、湿気が多い所では使用しない。**

火災・感電の原因となります。

**禁止**
**水などの入った容器を近くに置かない。**

本機や充電器、卓上ホルダーの近くに花びん、植木鉢、コップ、化粧品、薬品や水などの入った容器または小さな金属物を置かないでください。こぼれたり、中に入った場合は、火災・感電の原因となります。

**禁止**
**電子レンジなどの加熱調理機器や高圧容器に、電池パックや本機、充電器、卓上ホルダーを入れない。**

電池パックを漏液・発熱・破裂・発火させる原因となります。また、本機や充電器、卓上ホルダーを発熱・発煙・発火させたり回路部品を破壊させる原因となります。

**禁止**
**分解や改造はしない。**

- 本機や充電器、卓上ホルダーのキャビネットは、開けないでください。感電やけがの原因となります。内部の点検・調整・修理は、ソフトバンクの故障受付窓口にご依頼ください。
- 本機や充電器、卓上ホルダーを改造しないでください。火災・感電の原因となります。

**分解禁止**
**異常が起きたときや、内部に水や異物などが入ったときは**

万一、異常な音や臭い、発煙に気づいたときや、内部に水や異物が入ったときは、本機の電源を切って電池パックを取り外し、ACアダプタはプラグを家庭用ACコンセントから抜いて、ソフトバンクの故障受付窓口にご連絡ください。そのまま使用すると、火災・感電の原因となります。

**電源プラグを抜く**

ガソリンスタンドなど引火性ガスが発生する場所に立ち入る場合は、必ず事前に本機の電源をお切りください。また、充電もしないでください。ガスに引火する恐れがあります。ガソリンスタンド構内などおサイフケータイ®対応端末をご利用になる際は、必ず事前に電源を切った状態で使用してください。(ICカードロックを設定されている場合は、ロックを解除した上で電源をお切りください。)

**指示**
**衝撃を与えない。**

- 家庭用 AC コンセントに接続した AC アダプタに強い衝撃を与えないでください。けがや故障の原因となります。
- 本機や充電器、卓上ホルダーを持ち運ぶときは、落としたり、衝撃を与えないようにしてください。けがや故障の原因となります。万一、本機や充電器、卓上ホルダーを落とすなどして、キャビネットを破損した場合は、電池パックを外して、ソフトバンクの故障受付窓口にご連絡ください。そのまま使用すると、けが・火災・感電の原因となります。

**禁止**
**本機の取り扱いについて**
**事故防止のために**

- 自動車や自転車などの乗物を運転するときには、本機を絶対にご使用にならないでください。安全走行を損ない事故の原因となります。車などを安全な所に止めてからご使用ください。道路交通法により、運転中の携帯電話の使用は罰則の対象となります。(2004年11月1日改正施行)
- 自動車やバイク、自転車などの運転中は、イヤホンマイクなどを絶対に使わないでください。交通事故の原因となります。
- 歩行中は、周囲の音が聞こえなくなるほど、音量を上げすぎないでください。特に、踏切や横断歩道などでは、十分に気をつけてください。交通事故の原因となります。

**禁止**
**ストラップを持って本機を振り回したり、投げない。**

本人や他人にあたり、けがなどの事故や故障および破損の原因となります。

**禁止**

航空機内では、本機の電源を切る。  
電波の影響で航空機の電子精密機器の故障の原因および安全に支障をきたす恐れがあります。



指示

バイプレータや着信音の設定に注意する。  
心臓の弱い方は、設定にご注意ください。



指示

屋外で使用中に、雷が鳴りだしたら、すぐに電源を切って安全な場所へ移動する。

落雷・感電の原因となります。



指示

### 充電器、卓上ホルダーの取り扱いについて

指定以外の電圧では使用しない。

指定された電源電圧以外の電圧で使用しないでください。  
火災・感電の原因となります。

#### ●ACアダプタ: AC100V-240V

■海外での充電に起因するトラブルについては、当社では責任を負いかねますので、あらかじめご了承ください。



禁止

市販の「変圧器」は使用しない。

海外旅行用として市販されている「変圧器」などに接続すると、火災・感電・故障の原因になります。



禁止

充電器の取り扱いについて

●ぬれた手でプラグを抜き差ししないでください。感電の原因となります。



濡れ手禁止

●ACアダプタのプラグを家庭用ACコンセントから抜くときは、ひねらずにまっすぐ抜いてください。けがや故障の原因となります。



禁止

●タコ足配線はしないでください。発熱により火災の原因となります。

●コードを傷つけたり、無理に曲げたり、ねじったり、加工したりしないでください。また、重い物を乗せたり、加熱したり、引っぱったりすると、コードが破損し、火災・感電の原因となります。

接続コネクタの端子をショートさせない。

接続コネクタの端子を金属類でショートさせないでください。充電器が発熱したり、発火・感電の原因となります。



禁止

ACアダプタコードが傷ついたときは(芯線の露出、断線など)

直ちに使用を中止し、新しいものをご購入ください。

そのまま使用すると、火災・感電の原因となります。



指示

雷が鳴りだしたら

安全のため早めにACアダプタのプラグを家庭用ACコンセントから抜いておいてください。

火災・感電・故障の原因となります。



電源プラグを抜く

充電器や卓上ホルダーは、小さなお子様の手の届かない所で使用・保管する。

感電・けがの原因となります。



指示

卓上ホルダーは自動車内で使用しない。

卓上ホルダーを自動車内で使用しないでください。過大な温度と振動により、火災・故障の原因となります。



禁止

### 電池パックの取り扱いについて

●充電の際に所定充電時間を超えても充電が完了しないときには、充電をやめてください。発熱・破裂・発火の原因となります。

●電池パックが漏液したり、臭異がするときは直ちに火気より遠ざけてください。  
漏液した電解液に引火し、発火・破裂する原因となります。



指示

電池パックの使用時や充電中または保管時に臭異を感じたり、発熱したり、変色・変形など、今までと異なることに気がついたときには、本機から取り外し、使用しないでください。

そのまま使用すると、電池パックを漏液・発熱・破裂・発火させる原因となります。



指示

### 医用電気機器の近くでの取り扱いについて

ここで記載している内容は、「医用電気機器への電波の影響を防止するための携帯電話端末等の使用に関する指針」（電波環境協議会〔平成9年4月〕）に準拠、ならびに「電波の医用機器等への影響に関する調査研究報告書」（平成13年3月「社団法人 電波産業会」）の内容を参考にしたものです。

植込み型心臓ペースメーカーおよび植込み型除細動器を装着されている場合は、ペースメーカー等の装着部位から22cm以上離して携行および使用してください。

電波により、植込み型心臓ペースメーカーおよび植込み型除細動器が誤動作するなどの影響を与える場合があります。

満員の電車など混雑した場所では、付近に植込み型心臓ペースメーカーおよび植込み型除細動器を装着している方がいる可能性がありますので、本機の電源を切るようにしてください。電波により、植込み型心臓ペースメーカーおよび植込み型除細動器が誤動作するなどの影響を与える場合があります。

医療機関の屋内では次のことを守って使用してください。

- 手術室、集中治療室(ICU)、冠状動脈疾患監視病室(CCU)には、本機を持ち込まない。
- 病棟内では本機の電源を切る。
- ロビー等であっても、付近に医用電気機器がある場合は、本機の電源を切る。
- 医療機関が個々に使用禁止、持ち込み禁止等の場所を定めている場合は、その医療機関の指示に従う。



指示



指示



指示

自宅療養等医療機関の外で、植込み型心臓ペースメーカーおよび植込み型除細動器以外の医用電気機器を使用される場合は、電波による影響について個別に医用電気機器メーカー等にご確認ください。

## 注意

### 本機、電池パック、充電器の取り扱いについて（共通）

#### 置き場所について

- ぐらついた台の上や傾いた所など、不安定な場所に置かないでください。落ちたりして、けがや故障の原因となることがあります。
- 調理台や加湿器のそばなど油煙や湯気があたるような場所に置かないでください。火災・事故の原因となることがあります。
- 冷気が直接吹きつける場所に置かないでください。露がつき、漏電・焼損の原因となることがあります。
- 直射日光が長時間あたる場所（特に密閉した自動車内）や暖房器具の近くには置かないでください。キャビネットが変形・変色したり、火災・やけどの原因となることがあります。また、電池パックが変形して、使用できなくなることがあります。
- 極端に寒い場所に置かないでください。故障や事故の原因となることがあります。
- 火気の近くに置かないでください。故障や事故の原因となることがあります。



指示



#### 使用場所について

- ほこりの多い所では使用しないでください。放熱が悪くなり、焼損・発火の原因となることがあります。
- 海辺や砂地など内部に砂の入りやすい所で使用しないでください。故障や事故の原因となることがあります。
- キャッシュカード、テレホンカードなどの磁気を利用したカード類を本機に近づけないでください。カードに記録されているデータが消えることがあります。



### 本機の取り扱いについて

#### 本機の温度（発熱）について

本機を長時間利用すると、本機が熱くなることがあります。また、本機を長時間肌に触れたまま使用していると、低温やけどになる恐れがあります。気温や室温が高い場所では、特にご注意ください。



#### 真夏の自動車内など、高温になる場所には置かない。

本機のキャビネットが熱くなり、やけどの原因となることがあります。



禁止

#### 音量の設定について

音量の設定については、十分に気をつけてください。思わぬ大音量が出て、耳を痛める原因となることがあります。また、耳をあまり刺激しないように適度な音量でお楽しみください。



**自動車内で使用するとき**

本機を自動車内で使用したときは、自動車の車種によって、まれに車両電子機器に影響を及ぼすことがあります。

**皮膚に異常が生じた場合は、直ちに使用をやめ医師の診断を受ける。**

本機では材料として金属などを使用しています。お客様の体質や体調によっては、かゆみ、かぶれ、湿疹などが生じることがあります。(使用材料: 参考P.13-18)



指示

**赤外線通信を使用するときは、赤外線ポートに目を向けない。**

目に影響を与えることがあります。



禁止

**充電器、卓上ホルダーの取り扱いについて****ACアダプタコードの取り扱いについて**

プラグを抜くときは、コードを引っばらないでください。コードを引っばるとコードが傷つき、火災・感電の原因となることがあります。

ACアダプタのプラグを持って抜いてください。

コードを熱器具に近づけないでください。コードの被覆が溶けて、火災・感電の原因となることがあります。

家庭用ACコンセントへの差し込みがゆるくぐらついたり、コードやプラグが熱いときは使用を中止してください。

そのまま使用すると、火災・感電の原因となることがあります。



禁止



指示

**風通しの悪い場所では使用しない。**

充電器や卓上ホルダーは風通しのよい状態でご使用ください。布や布団で覆ったり、包んだりしないでください。

熱がこもり、キャビネットが変形し、火災の原因となることがあります。



禁止

**長時間ご使用にならないときは**

安全のため、ACアダプタから本機を取り外し、必ずプラグを家庭用ACコンセントから抜いてください。



電源プラグを抜く

**お手入れのときは**

安全のため、ACアダプタは家庭用ACコンセントからプラグを抜いて行ってください。



電源プラグを抜く

**通電中は卓上ホルダーに長時間触らない。**

低温やけどの原因となることがあります。



禁止

**電池パックの取り扱いについて**

衝撃を与えたり、投げつけたりしないでください。発熱・破裂・発火の原因となることがあります。



禁止

電池パックを直射日光の強い所や炎天下の車内などの高温の場所で使用したり、放置しないでください。発熱・発火、電池パックの性能や寿命を低下させる原因となることがあります。



禁止

水や海水などにつけたり、ぬらさないでください。

電池パックの破損や性能・寿命を低下させる原因となることがあります。



水濡れ禁止

電池パックが漏液して液が皮膚や衣類に付着したときには、すぐにきれいな水で洗い流してください。皮膚がかぶれたりする原因となることがあります。



指示

不要になった電池パックは、一般のゴミと一緒に捨てないでください。端子にテープなどを貼り、個別回収に出すか、最寄りのソフトバンクショップへお持ちください。

電池を分別回収している市町村では、その規則に従って処理してください。



禁止

電池パックは小さなお子様の手の届かない所に保管してください。けがなどの原因となることがあります。また、使用する際にも小さなお子様为本機から取り外さないようご注意ください。



指示

●電池パックの充電は、周囲温度 5℃～35℃の場所で行ってください。この温度範囲以外で充電すると、漏液や発熱したり、電池パックの性能や寿命を低下させる原因となることがあります。

●電池パックをお子様のご使用の場合は、保護者が取扱説明書の内容を教えてください。

また、使用中においても、取扱説明書のとおりを使用しているかどうかをご確認ください。

●電池パックをはじめてご使用の際に、異臭・発熱や、その他異常と思われるときは、使用しないで、ソフトバンクの故障受付窓口にご連絡ください。

●電池パックを使い切った状態で、保管・放置はしないでください。

また、電池パックを長期間保管・放置されるときは、半年に1回程度、電池パックの補充電を行ってください。

そのままにしておくと、電池パックが使用できなくなります。



## お願いとご注意

### ご利用にあたって

- 事故や故障などにより本体/メモリアカードに登録したデータ(電話帳・画像・サウンドなど)や設定した内容が消失・変化した場合の損害につきましては、当社は責任を負いかねますのであらかじめご了承ください。大切な電話帳などのデータは、控えをとっておかれることをおすすめします。
- 本機は、電波を利用しているため、特に屋内や地下街、トンネル内などでは電波が届きにくくなり、通話が困難になることがあります。また、通話中に電波状態の悪い場所へ移動すると、通話が急に途切れることがありますので、あらかじめご了承ください。
- 本機を公共の場所でご利用いただくときは、周囲の人たちの迷惑にならないようにご注意ください。
- 本機は電波法に定められた無線局です。したがって、電波法に基づく検査を受けていただくことがあります。あらかじめご了承ください。
- 一般の電話機やテレビ、ラジオなどをお使いになっている近くで本機を使用すると、雑音が入るなどの影響を与えることがありますので、ご注意ください。
- **偽受にご注意ください。**  
本機は、デジタル信号を利用した偽受されにくい商品ですが、電波を利用している関係上、通常的手段を超える方法をとられたときには第三者が故意に偽受するケースもまったくないとはいえません。この点をご理解いただいたうえで、ご使用ください。  
**偽受(ほうじゅ)**とは  
無線連絡の内容を第三者が別の受信機で故意または偶然に受信することです。
- 本機を他人に使わせたり譲渡する目的で海外へ持ち出す場合は、輸出許可が必要になることがあります。旅行や出張時に本人が使用する目的で日本から持ち出し持ち帰る場合には許可は不要です。米国輸出規制により本機をキューバ、イラン、朝鮮民主主義人民共和国、スーダン、シリアへ持ち込むためには米国政府の輸出許可が必要です。

- 補聴器を使用しながら本機を使用すると、一部の補聴器の動作に干渉することがあります。もし干渉があるときは、補聴器メーカーまたは販売業者までご相談ください。

### 自動車内でのご使用にあたって

- 運転中は、本機を絶対にご使用にならないでください。
- 本機をご使用になるために、禁止された場所に駐車しないでください。
- 本機を車内で使用したときは、自動車の車種によって、まれに車両電子機器に影響を与えることがありますので、ご注意ください。

### 航空機の機内でのご使用について

- 航空機の機内では、絶対にご使用にならないでください。(電源も入れないでください)  
運航の安全に支障をきたす恐れがあります。

### お取り扱いについて

- 本機の電池パックを長い間外していたり、電池残量のない状態で放置したりすると、お客様が登録・設定した内容が消失または変化してしまうことがありますので、ご注意ください。なお、これらに關しまして発生した損害につきましては、当社は責任を負いかねますので、あらかじめご了承ください。
- 本機は温度:5℃~35℃、湿度:35%~85%の範囲でご使用ください。
- 極端な高温や低温環境、直射日光のあたる場所でのご使用、保管は避けてください。
- カメラ部分に、直射日光が長時間あたると、内部のカラーフィルターが変色して、画像が変色することがあります。
- お手入れは、乾いた柔らかい布などでふいてください。また、アルコール、シンナー、ベンジンなどを用いると色があせたり、文字が薄くなったりすることがありますので、ご使用にならないでください。

- 本機のディスプレイを堅い物でこすったり、傷つけないようご注意ください。
- 本機を閉じるときは、手や物(ストラップなど)を挟まないでください。けがやディスプレイが破損する原因となります。
- 本機は防水仕様ではありません。水にぬらしたり、湿度の高い場所に置かないでください。特に次のような場所・場面ではご注意ください。
  - 雨の日の外出/手や身体の汗/海辺などへの持ち出し/エアコンの吹き出し口/洗面所
- 無理な力がかからないようにお取り扱いください。故障やけがの原因となります。
  - スポンやスカートのポケットに入れたまま、しゃがみこんだり椅子などに座らないでください。
  - カバンなどに入れるときは、重い物の下にならないように十分ご注意ください。
- イヤホン端子に指定品以外のものは、取り付けないでください。誤動作を起こしたり、破損することがあります。
- 電池パックを取り外すときは、必ず電源を切ってから取り外してください。

### 機能制限について

本機を機種変更/解約したり、長期間使用しなかったときは、次の機能が利用できなくなります。

- カメラ、メディアプレイヤー、S!アプリ

### モバイルカメラについて

- カメラ機能は、一般的なモラルを守ってご使用ください。
- 大切なシーン(結婚式など)を撮影されるときは、必ず試し撮りを行い、画像を表示して正しく撮影されていることをご確認ください。
- 撮影が禁止されている場所では撮影しないでください。



## 著作権等について

### 肖像権について

- 他人から無断で写真を撮られたり、撮られた写真を無断で公表されたり、利用されたりすることがないように主張できる権利が肖像権です。肖像権には、誰にでも認められている人格権と、タレントなど経済的利益に着目した財産権（パブリシティ権）があります。したがって、勝手に他人やタレントの写真を撮って公開したり、配布したりすることは違法行為となりますので、適切なカメラ機能のご使用を心がけてください。

### 著作権について

- 音楽、映像、コンピュータ・プログラム、データベースなどは著作権法により、その著作物および著作権者の権利が保護されています。こうした著作物を複製することは、個人的にまたは家庭内で使用する目的のみ行うことができます。この目的を超えて、権利者の了解なくこれを複製（データ形式の変換を含む）、改変、複製物の譲渡、ネットワーク上での配信などを行うと、「著作権侵害」「著作者人格権侵害」として損害賠償の請求や刑事処罰を受けることがあります。本製品を使用して複製などをなされる場合には、著作権法を遵守のうえ、適切なご使用を心がけていただきますよう、お願いいたします。また、本製品にはカメラ機能が搭載されていますが、本カメラ機能を使用して記録したものに付きましても、上記と同様の適切なご使用を心がけていただきますよう、お願いいたします。

本機に搭載のソフトウェアは著作物であり、著作権、著作者人格権などをはじめとする著作者等の権利が含まれており、これらの権利は著作権法により保護されています。ソフトウェアの全部または一部を複製、修正あるいは改変したり、ハードウェアから分離したり、逆アセンブル、逆コンパイル、リバースエンジニアリング等を行わないでください。第三者にこのような行為をさせることも同様です。

動画の撮影／再生の技術には「MPEG-4」が使われています。

This product is licensed under the MPEG-4 Visual Patent Portfolio License for the personal and non-commercial use of a consumer to (i) encode video in compliance with the MPEG-4 Video Standard ("MPEG-4 Video") and/or (ii) decode MPEG-4 Video that was encoded by a consumer engaged in a personal and non-commercial activity and/or was obtained from a licensed video provider. No license is granted or implied for any other use.

Additional information may be obtained from MPEG LA.

See <http://www.mpegla.com>.

This product is licensed under the MPEG-4 Systems Patent Portfolio License for encoding in compliance with the MPEG-4 Systems Standard, except that an additional license and payment of royalties are necessary for encoding in connection with (i) data stored or replicated in physical media which is paid for on a title by title basis and/or (ii) data which is paid for on a title by title basis and is transmitted to an end user for permanent storage and/or use. Such additional license may be obtained from MPEG LA, LLC.

See <http://www.mpegla.com> for additional details.

本機は、RSA Security Inc.のRSA® BSAFE™ソフトウェアを搭載していません。RSAはRSA Security Inc.の登録商標です。BSAFEはRSA Security Inc.の米国およびその他の国における登録商標です。



この製品では、株式会社アプリケーションがJava™ アプリケーションの実行速度が速くなるように設計したJBlend™ が搭載されています。



Powered by JBlend™. Copyright 1997-2008 Aplix Corporation. All rights reserved.

JBlendおよびJBlendに関連する商標は、日本およびその他の国における株式会社アプリケーションの商標または登録商標です。

JavaおよびJavaに関連する商標は、米国およびその他の国における米国Sun Microsystems, Inc.の商標または登録商標です。



microSDHC™、microSD™、miniSD™はSD Card Associationの商標です。

## NetFront®

本製品はインターネットブラウザおよびSMILプレーヤとして、株式会社ACCESSのNetFront BrowserおよびNetFront SMIL Playerを搭載しています。Copyright© 1996-2008 ACCESS CO., LTD. ACCESS、NetFrontは株式会社ACCESSの日本またはその他の国における商標または登録商標です。本製品の一部分にIndependent JPEG Groupが開発したモジュールが含まれています。

Microsoft、PowerPoint、Excelは、米国Microsoft Corporationの米国及びその他の国における登録商標です。

Powered by Mascot Capsule®/Micro3D Edition™  
Mascot Capsule® is a registered trademark of HI Corporation  
©2002-2008 HI Corporation. All Rights Reserved.

FeliCaはソニー株式会社が開発した非接触ICカードの技術方式です。

FeliCaはソニー株式会社の登録商標です。

☎は、フェリカネットワークス株式会社の登録商標です。

FeliCa is a contactless IC card technology developed by Sony Corporation.

FeliCa is a trademark of Sony Corporation.

「おサイフケータイ」は、株式会社NTTドコモの登録商標です。

QRコードは株式会社デンソーウェーブの登録商標です。



ADOBE  
FLASH  
ENABLED

本製品はAdobe Systems IncorporatedのAdobe® Flash® Lite™ テクノロジーを搭載しています。Adobe Flash Lite Copyright © 2003-2007 Adobe Systems Incorporated. All rights reserved.

Adobe、Flash、およびFlash Lite はAdobe Systems Incorporated (アドビシステムズ社)の米国ならびにその他の国における登録商標または商標です。

**picxel**  ドキュメントビューアは、Picxel Technologiesにより実現しています。  
Picxel, Picxel Powered, Picxel Viewer, Picxel File Viewer, Picxel Document Viewer, Picxel PDF ViewerまたはPicxelキューブロゴはPicxel Technologiesの商標または登録商標です。

着うた®、着うたフル®は、株式会社ソニー・ミュージックエンタテインメントの登録商標です。

BookSurfingは株式会社セルシス、株式会社ボイジャー、株式会社インフォシティの登録商標です。

「ジーニアスマイル英和辞典」 ©2005-2008 Taishukan  
「ジーニアスマイル和英辞典」 ©2005-2008 Taishukan  
「明鏡モバイル国語辞典」 ©2005-2008 Taishukan

SOFTBANK およびソフトバンクの名称、ロゴは日本国およびその他の国におけるソフトバンク株式会社の登録商標または商標です。

「Yahoo!」および「Yahoo!」「Y!」のロゴマークは、米国Yahoo! Inc.の登録商標または商標です。

CP8 PATENT

S!情報チャンネル、S!速報ニュース、S!タウン、S!ループ、S!ともだち状況、S!一斉トーク、S!アプリ、きせかえアレンジ、S!おなじみ操作、PCメール、PCサイトブラウザ、マルチジョブ、お天気アイコン、S! 電話帳バックアップ、TVコール、生活アプリ、インプットメモリ、S!メール、テコメメール、フィーリングメール、テルモジ、写メール、ムービー写メール、安心遠隔ロックはソフトバンクモバイル株式会社の登録商標または商標です。

その他の記載している会社名、製品名は各社の登録商標または商標です。

## 携帯電話機の比吸収率 (SAR) について

この機種 [830SH] の携帯電話機は、国が定めた電波の人体吸収に関する技術基準に適合しています。

この技術基準は、人体頭部のそばで使用する携帯電話機などの無線機器から送出される電波が人間の健康に影響を及ぼさないよう、科学的根拠に基づいて定められたものであり、人体頭部に吸収される電波の平均エネルギー量を表す比吸収率 (SAR: Specific Absorption Rate) について、これが  $2 \text{ W/kg}$  ※の許容値を超えないこととしています。この許容値は、使用者の年齢や身体の大きさに関係なく十分な安全率を含んでおり、世界保健機関 (WHO) と協力関係にある国際非電離放射線防護委員会 (ICNIRP) が示した国際的なガイドラインと同じ値となっています。

すべての機種の携帯電話機は、発売開始前に、電波法に基づき国の技術基準に適合していることの証明 (技術基準適合証明) を受ける必要があります。この携帯電話機 [830SH] も財団法人テレコムエンジニアリングセンターから技術基準適合証明を受けており、SARは  $1.020 \text{ W/kg}$  です。この値は、技術基準適合証明のために財団法人テレコムエンジニアリングセンターによって取得されたものであり、国が定めた方法に従い、携帯電話機の送信電力を最大にして測定された最大の値です。個々の製品によって SAR に多少の差異が生じることもあります。また、携帯電話機は、携帯電話基地局との通信に必要な最低限の送信電力になるよう設計されているため、実際に通話している状態では、通常 SARはより小さい値となります。

SARについて、さらに詳しい情報をお知りになりたい方は、下記のホームページをご参照ください。

総務省のホームページ  
<http://www.tele.soumu.go.jp/j/e/e/index.htm>

社団法人電波産業会のホームページ  
<http://www.arib-emf.org/initiation/sar.html>

※ 技術基準については、電波法関連省令 (無線設備規則第14条の2) で規定されています。

「ソフトバンクのボディ SARポリシー」について

\*ボディ (身体) SARとは：携帯電話機本体を身体に装着した状態で、携帯電話機にイヤホンマイク等を装着して連続通話をした場合の最大送信電力時での比吸収率 (SAR) のことです。

\*\*比吸収率 (SAR)：6分間連続通話状態で測定した値を掲載しています。当社では、ボディSARに関する技術基準として、米国連邦通信委員会 (FCC) の基準および欧州における情報を掲載しています。詳細は「米国連邦通信委員会 (FCC) の電波ばく露の影響に関する情報」 [欧州における電波ばく露の影響に関する情報] をご参照ください。

\*\*\*身体装着の場合：一般的な携帯電話の装着法として身体から1.5センチに距離を保ち携帯電話機の背面を身体に向ける位置で測定試験を実施しています。電波ばく露要件を満たすためには、身体から1.5センチの距離に携帯電話を固定出来る装着具を使用し、ベルトクリップやホルスター等には金属部品の含まれていないものを選んでください。

ソフトバンクのホームページからも内容をご確認いただけます。  
<http://www.softbankmobile.co.jp/ja/info/public/emf/emf02.html>

「米国連邦通信委員会 (FCC) の電波ばく露の影響に関する情報」  
 米国連邦通信委員会の指針は、独立した科学機関が定期的かつ周到に科学研究を行った結果策定された基準に基づいています。この許容値は、使用者の年齢や健康状態にかかわらず十分に安全な値となっています。携帯電話機から送出される電波の人体に対する影響は、比吸収率 (SAR: Specific Absorption Rate) という単位を用いて測定します。FCCで定められているSARの許容値は、 $1.6 \text{ W/kg}$  となっています。測定試験は機種ごとにFCCが定めた基準で実施され、下記のとおり本取扱説明書の記載に従って身体に装着した場合は  $0.578 \text{ W/kg}$  です。

身体装着の場合：この携帯電話機 [830SH] では、一般的な携帯電話の装着法として身体から1.5センチに距離を保ち携帯電話機の背面を身体に向ける位置で測定試験を実施しています。FCCの電波ばく露要件を満たすためには、身体から1.5センチの距離に携帯電話を固定出来る装着具を使用し、ベルトクリップやホルスター等には金属部品の含まれていないものを選んでください。

上記の条件に該当しない装着具は、FCCの電波ばく露要件を満たさない場合もあるので使用を避けてください。比吸収率 (SAR) に関するさらに詳しい情報をお知りになりたい方は下記のホームページを参照してください。

Cellular Telecommunications & Internet Association (CTIA) のホームページ  
<http://www.phonefacts.net> (英文のみ)

「欧州における電波ばく露の影響に関する情報」  
 この携帯電話機 [830SH] は無線送受信機器です。本品は国際指針の推奨する電波の許容値を超えないことを確認しています。この指針は、独立した科学機関である国際非電離放射線防護委員会 (ICNIRP) が策定したものであり、その許容値は、使用者の年齢や健康状態にかかわらず十分に安全な値となっています。携帯電話機から送出される電波の人体に対する影響は、比吸収率 (SAR: Specific Absorption Rate) という単位を用いて測定します。携帯機器におけるSAR許容値は  $2 \text{ W/kg}$  で、身体に装着した場合のSARの最高値は  $1.321 \text{ W/kg}$  \*です。

SAR測定の際には、送信電力を最大にして測定するため、実際に通話している状態では、通常SARはより小さい値となります。これは、携帯電話機は、通信に必要な最低限の送信電力で基地局との通信を行うように設計されているためです。世界保健機関は、モバイル機器の使用に関して、現在の科学情報では人体への悪影響は確認されていないと表明しています。また、電波の影響を抑えたい場合には、通話時間を短くすること、または携帯電話機を頭部や身体から離して使用することが出るハンズフリー用機器の利用を推奨しています。さらに詳しい情報をお知りになりたい場合には世界保健機関のホームページをご参照ください。  
 (http://www.who.int/emf) (英文のみ)

\* 身体に装着した場合の測定試験はFCCが定めた基準に従って実施されています。値は欧州の条件に基づいたものです。

## Safety Precautions







Read safety precautions before using handset.

- Observe precautions to avoid injury to self or others, or damage to property.
- SoftBank is not liable for any damages resulting from use of this product.

These labels indicate the degree of risk from improper use:

 <b>DANGER</b>	<b>Great risk of death or serious injury from improper use</b>
 <b>WARNING</b>	<b>Risk of death or serious injury from improper use</b>
 <b>CAUTION</b>	<b>Risk of serious injury or damage to property from improper use</b>

These symbols indicate prohibited or compulsory actions:

 Prohibited	<b>Prohibited Actions</b>
 Do Not Disassemble	<b>Disassembly prohibited</b>
 Avoid Liquids Or Moisture	<b>Exposure to liquids prohibited</b>
 Do Not Use Wet Hands	<b>Use with wet hands prohibited</b>
 Compulsory	<b>Compulsory Actions</b>
 Disconnect Power Source	<b>Unplug Charger from outlet</b>

**! DANGER****Handset, Battery & Charger****Use specified battery, Charger and Desktop Holder only.**

Non-specified equipment use may cause malfunctions, electric shock or fire due to battery leakage, overheating or bursting.



Compulsory

**Do not short-circuit Charging Terminals.**

Keep metal objects away from Charging Terminals. Keep handset away from jewelry. Battery may leak, overheat, burst or ignite causing injury. Use a case to carry battery.



Prohibited

**Battery****Prevent injury from battery leakage, breakage or fire. Do not:**

- Heat or dispose of battery in fire
- Open/modify/disassemble battery
- Damage or solder battery
- Use a damaged or warped battery
- Use non-specified charger
- Force battery into handset
- Charge battery near fire or sources of heat; or expose it to extreme heat
- Use battery for other equipment
- Use non-specified battery



Prohibited

**If battery fluid gets in eyes, do not rub; rinse with water and consult a doctor immediately.**

Eyes may be severely damaged.



Compulsory

**Desktop Holder****Do not use supplied Desktop Holder for other equipment.**

Supplied Desktop Holder is designed exclusively for 830SH. Do not use for other devices; may cause overheating, fire, electric shock or malfunction.



Prohibited

**! WARNING****Handset, Battery & Charger****Do not insert foreign objects into the handset, Charger or Desktop Holder.**

Do not insert metal or flammable objects into handset, Charger or Desktop Holder; may cause fire or electric shock. Keep out of children's reach.



Prohibited

**Keep handset out of rain or extreme humidity.**

Fire or electric shock may result.



Prohibited

**Keep handset away from liquid-filled containers.**

Keep handset, Charger and Desktop Holder away from chemicals or liquids; fire or electric shock may result.



Prohibited

**Do not place battery, handset, Charger or Desktop Holder in ovens, microwave ovens or other cooking appliances.**

Battery or other parts may leak, burst, overheat or ignite; may cause malfunction, accident or injury.



Prohibited

**Do not disassemble or modify handset or related hardware.**

- Do not open handset, Charger or Desktop Holder; may cause electric shock or injury. Contact SoftBank Customer Center, Customer Assistance for repairs.
- Do not modify handset, Charger or Desktop Holder; fire or electric shock may result.



Do Not Disassemble

**If an abnormality occurs, or water/foreign matter is inside handset:**

If handset emits an unusual sound, smoke or odor, or if water or foreign matter is inside it, discontinue use; may cause fire or electric shock. Turn off handset, remove battery and unplug AC Charger; contact SoftBank Customer Center, Customer Assistance.



Disconnect Power Source

Keep handset off and Charger disconnected near gas stations or places with fire/explosion risk. Handset use near petrochemicals or other flammables may cause fire/explosion; turn handset off before using Osaifu-Keitai® at gas stations (cancel IC Card Lock beforehand).



Compulsory

## Safety Precautions

### Do not subject handset, Charger or Desktop Holder to strong shocks or impacts.



Prohibited

- Avoid strong shocks to AC Charger while it is plugged into the outlet; may cause malfunction or injury.
- Strong shocks or impacts to handset, Charger or Desktop Holder may cause malfunction or injury. Should handset be damaged, remove battery then contact SoftBank Customer Center, Customer Assistance. Discontinue handset use; may cause fire, electric shock or injury.

### Handset

#### Take measures to prevent accidents.



Prohibited

- Do not use handset while driving; park beforehand. Phone use while driving is prohibited by the Road Traffic Law (revised November 1, 2004).
- Do not use Headphones while driving or cycling. Accidents may result.
- Moderate volume outside, especially near road/rail crossings, etc. to avoid accidents.

#### Do not swing handset by strap.

May result in injury or breakage.



Prohibited

#### Turn handset power off before boarding aircraft.

Using wireless devices aboard aircraft may cause electronic malfunctions or endanger aircraft operation.



Compulsory

### Adjust vibration and ringtone settings:



Compulsory

Users with a heart condition/pacemaker/defibrillator should adjust handset settings accordingly.

### During thunderstorms, turn power off; find cover.



Compulsory

There is a risk of lightning strike or electric shock.

## Charger & Desktop Holder

### Use only the specified voltage.



Prohibited

Non-specified voltages may cause fire or electric shock.

- AC Charger: AC 100V-240V Input
  - SoftBank is not liable for problems resulting from charging battery abroad.

### Do not use power adapters.



Prohibited

Using AC Charger with step-up/step-down transformer may cause fire, electric shock or damage.

### Charger care



Do Not Use Wet Hands

- Do not touch with wet hands. Electric shock may occur.

- Pull AC Charger straight out to unplug it; may cause malfunction or injury.



Prohibited

- Do not use multiple cords in one outlet; may cause excess heat/fire.
- Do not bend, twist, pull or set objects on cord. Exposed wire may cause fire or electric shock.

### Do not short-circuit Charger terminals.



Prohibited

May cause overheating, fire or electric shock. Keep metal away from terminals.

### Damaged AC Charger cord:



Compulsory

May cause fire or electric shock; discontinue use and purchase a new Charger.

### During thunderstorms:



Disconnect Power Source

Unplug AC Charger to avoid damage, fire or electric shock.

### Charger/Desktop Holder use and children:



Compulsory

May cause electric shock/injury; keep out of reach.

### Do not use Desktop Holder inside vehicles.



Prohibited

Extreme temperature or vibration may cause fire or damage handset, etc.

## Battery

- If battery does not charge properly, stop trying. Battery may overheat, burst or ignite.
- At signs of a battery leak, avoid fire sources. It may catch fire or burst.



Compulsory

If there is abnormal odor, excessive heat, discoloration or distortion, remove battery from handset. It may leak, overheat or explode.



Compulsory

## Handset Use & Electronic Medical Equipment

This section is based on "Guidelines on the Use of Radio Communications Equipment such as Cellular Telephones and Safeguards for Electronic Medical Equipment" (Electromagnetic Compatibility Conference, April 1997) and "Report of Investigation of the Effects of Radio Waves on Medical Equipment, etc." (Association of Radio Industries and Businesses, March 2001).

### Persons with implanted pacemaker/defibrillator should keep handset more than 22 cm away.

Radio waves can interfere with implanted pacemakers or defibrillators causing such devices to malfunction.



Compulsory

### Turn handset off in crowds or trains where persons with implanted pacemaker/defibrillator may be near.

Radio waves can interfere with implanted pacemakers or defibrillators causing such devices to malfunction.



Compulsory

### Observe these rules inside medical facilities:

- Do not enter an operating room or an Intensive or Coronary Care Unit while carrying a handset.
- Keep handset off in hospitals, including lobbies.
- Obey medical facility rules on mobile phone use.



Compulsory

### Consult electronic medical equipment vendor on radio wave effects.



Compulsory



## CAUTION

### Handset, Battery & Charger

#### Handset care

- Place handset on stable surfaces to avoid malfunction or injury.
- Keep handset away from oily smoke or steam. Fire or accidents may result.
- Cold air from air conditioners may condense, resulting in leakage or burnout.
- Keep handset away from heat/direct sunlight (e.g., inside vehicles, etc.). Warping, discoloration or fire may occur. Battery shape may be affected.
- Keep handset out of extremely cold places to avoid malfunction or accidents.
- Keep handset away from fire sources to avoid malfunction or accidents.



#### Usage environment

- Excessive dust may prevent heat release and cause burnout or fire.
- Avoid using handset on the beach. Sand may cause malfunction or accidents.
- Keep handset away from credit cards, telephone cards, etc. to avoid data loss.



## Handset

#### Handset temperature

Handset may become hot while in use. Avoid prolonged contact with skin, especially at high temperature. May cause burn injuries.



#### Avoid leaving handset in extreme heat (inside vehicles, etc.).

Hot handset may lead to burn injuries.



Prohibited

#### Volume settings

Moderate handset volume; excessive volume may damage ears or hearing.



#### Inside vehicles

Handset use may cause electronic equipment to malfunction.



#### If you experience any skin irritation associated with handset use, discontinue handset use and consult a doctor.

Metal and other materials may cause skin irritation, rashes, or itchiness depending on your physical condition.



Compulsory

#### Do not look into Infrared Port during infrared transmissions.

Eyesight may be affected.



Prohibited

### Charger & Desktop Holder

#### AC Charger cord

- Grasp plug (not cord) to disconnect AC Charger. May cause fire/electric shock.
- Keep cord away from heaters. Exposed wire may cause fire or electric shock.
- Stop use if plug is hot or improperly connected. May cause fire/electric shock.



Prohibited



Compulsory

#### Always charge handset in a well-ventilated area.

Avoid covering/wrapping Charger and Desktop Holder; may cause damage/fire.



Prohibited

#### During periods of disuse

Always unplug AC Charger after use.



Disconnect Power Source

#### Handset maintenance

Always disconnect AC Charger when cleaning handset.



Disconnect Power Source

#### Do not touch Desktop Holder while in use.

May cause burn injuries.



Prohibited

### Battery

Do not throw or abuse battery. Battery may overheat, burst or ignite.



Prohibited

Do not leave battery in direct sunlight or inside a closed vehicle; may reduce battery performance or overheat. An overheated battery may cause fire.



Prohibited

Do not expose battery to liquids. Performance may deteriorate.



Avoid Liquids Or Moisture

If battery fluid contacts skin or clothes, rinse with clean water immediately.



Compulsory

Do not dispose of an exhausted battery with ordinary refuse; always tape over battery terminals before disposal. Take battery to a SoftBank Shop, or follow the local disposal regulations.



Prohibited

Keep battery out of children's reach.



Compulsory

- Charge battery in ambient temperatures between 5°C and 35°C; outside this range, battery may leak/overheat and performance may deteriorate.
- If your child is using handset, explain all instructions and supervise usage.
- If there is abnormal odor or excessive heat, stop using battery and call SoftBank Customer Center, Customer Assistance.
- Charge battery at least once every six months; an uncharged battery may become unusable.



## General Notes

### General Use

- SoftBank is not liable for any damages resulting from accidental loss/alteration of files saved on handset/Memory Card. Keep separate copies of Phone Book entries, etc.
  - Handset transmissions may be disrupted inside buildings, tunnels or underground, or when moving into/out of such places.
  - Use handset without disturbing others.
  - Handsets are radios as stipulated by the Radio Law. Under the Radio Law, handsets must be submitted for inspection upon request.
  - Handset use near landlines, TVs or radios may cause interference.
  - **Beware of eavesdropping.** Because this service is completely digital, the possibility of signal interception is greatly reduced. However, some transmissions may be overheard.
- #### Eavesdropping
- Deliberate/accidental interception of communications constitutes eavesdropping.
- An export license may be required to carry the handset into other countries if it is to be used by or transferred to another person. However, no such license is required when you take the handset abroad for personal use on a vacation or business trip and then bring it back. Export control regulations in the United States provide that an export license granted by the US government is required to carry the handset into Cuba, Iran, North Korea, Sudan or Syria.
  - Should interference occur between handset and a hearing aid, consult the manufacturer or distributor of the hearing aid.



## Inside Vehicles

- Never use handset while driving.
- Do not park illegally to use handset.
- Handset use may affect a vehicle's electronic equipment.

## Aboard Aircraft

Never use handset aboard aircraft (keep power off).

Handset use may impair aircraft operation.

## Handset Care

- If handset is left with no battery or an exhausted one, data may be altered/lost. SoftBank is not liable for any resulting damages.
- Use handset between 5°C - 35°C (35% - 85% humidity).
- Avoid extreme temperatures and direct sunlight.
- Exposing lens to direct sunlight may damage color filter and affect image color.
- Clean handset with dry, soft cloth. Using alcohol, thinner, etc. may damage it.
- Avoid scratching handset Display.
- When closing handset, keep fingers, straps, etc. outside to avoid injury or damaging the Display.
- Handset is not water-proof. Avoid exposure to liquids and high humidity (e.g., precipitation, perspiration, beach, cold air from air conditioning, restroom, bath/shower room, etc.).

- Avoid heavy objects or excessive pressure. May cause malfunction or injury.
  - Do not sit on handset in back pants pocket.
  - Do not place heavy objects on handset inside handbags, packs, etc.
- Connect only specified products to Headphone Port. Other devices may malfunction or cause damage.
- Always turn off handset before removing battery.

## Function Usage Limits

These functions are disabled after handset upgrade/replacement or service cancellation: Camera; Media Player; S! Applications. After a period of disuse, these functions may be unusable; retrieve Network Information to restore usability.

## Mobile Camera

- Mind your manners when using handset camera.
- Test the camera before capturing/recording special moments (e.g., weddings, etc.).
- Do not use handset camera in places where photography or videography is prohibited.

## Portrait Rights

Portrait rights protect individuals' right to refuse to be photographed or to refuse unauthorized publication/use of their photographs. Portrait rights consist of the right to privacy, which is applicable to all persons, and the right to publicity, which protects the interests of celebrities. Therefore, photographing others including celebrities and publicizing/distributing their photographs without permission is illegal; use handset camera responsibly.

## Copyrights

Copyright laws protect sounds, images, computer programs, databases, other materials and copyright holders. Duplicated material is limited to private use only. Use of materials beyond this limit or without permission of copyright holders may constitute copyright infringement, and be subject to criminal punishment. Comply with copyright laws when using images captured with handset camera.

## Electromagnetic Waves

For body-worn operation, this phone has been tested and meets RF exposure guidelines when used with accessories containing no metal, that position handset a minimum of 15 mm from the body. Use of other accessories may not ensure compliance with RF exposure guidelines.

## FCC Notice

- This device complies with part 15 of the FCC Rules. Operation is subject to the following two conditions:
  - (1) This device may not cause harmful interference, and (2) this device must accept any interference received, including interference that may cause undesired operation.
- Changes or modifications not expressly approved by the manufacturer responsible for compliance could void the user's authority to operate the equipment.

### Information to User

This equipment has been tested and found to comply with the limits of a Class B digital device, pursuant to Part 15 of the FCC Rules. These limits are designed to provide reasonable protection against harmful interference in a residential installation. This equipment generates, uses and can radiate radio frequency energy and, if not installed and used in accordance with the instructions, may cause harmful interference to radio communications.

However, there is no guarantee that interference will not occur in a particular installation; if this equipment does cause harmful interference to radio or television reception, which can be determined by turning the equipment off and on, the user is encouraged to try to correct the interference by one or more of the following measures:

1. Reorient/relocate the receiving antenna.
2. Increase the separation between the equipment and receiver.
3. Connect the equipment into an outlet on a circuit different from that to which the receiver is connected.
4. Consult the dealer or an experienced radio/TV technician for help.

### FCC RF Exposure Information

Your handset is a radio transmitter and receiver. It is designed and manufactured not to exceed the emission limits for exposure to radio frequency (RF) energy set by the Federal Communications Commission of the U.S. Government.

The guidelines are based on standards that were developed by independent scientific organizations through periodic and thorough evaluation of scientific studies. The standards include a substantial safety margin designed to assure the safety of all persons, regardless of age and health.

The exposure standard for wireless handsets employs a unit of measurement known as the Specific Absorption Rate, or SAR. The SAR limit set by the FCC is 1.6 W/kg.

Highest SAR value:

Model	FCC ID	At the Ear	On the Body
830SH	APYHRO00073	0.753 W/kg	0.578 W/kg

This device was tested for typical body-worn operations with the back of the handset kept 1.5 cm from the body. To maintain compliance with FCC RF exposure requirements, use accessories that maintain a 1.5 cm separation distance between the user's body and the back of the handset. The use of beltclips, holsters and similar accessories should not contain metallic components in its assembly.

The use of accessories that do not satisfy these requirements may not comply with FCC RF exposure requirements, and should be avoided. The FCC has granted an Equipment Authorization for this model handset with all reported SAR levels evaluated as in compliance with the FCC RF emission guidelines. SAR information on this model handset is on file with the FCC and can be found at <https://fjallfoss.fcc.gov/oetcf/eas/reports/GenericSearch.cfm> under the Display Grant section after searching on the corresponding FCC ID (see table above).

Additional information on Specific Absorption Rates (SAR) can be found on the Cellular Telecommunications & Internet Association (CTIA) Website at <http://www.phonefacts.net>.

### European RF Exposure Information

Your mobile device is a radio transmitter and receiver. It is designed not to exceed the limits for exposure to radio waves recommended by international guidelines. These guidelines were developed by the independent scientific organization ICNIRP and include safety margins

designed to assure the protection of all persons, regardless of age and health.

The guidelines use a unit of measurement known as the Specific Absorption Rate, or SAR. The SAR limit for mobile devices is 2 W/kg.

As mobile devices offer a range of functions, they can be used in other positions, such as on the body as described in this user guide\*.

Highest SAR value:

Model	At the Ear**	On the Body
830SH	1.298 W/kg	1.321 W/kg

As SAR is measured utilizing the device's highest transmitting power the actual SAR of this device while operating is typically below that indicated above. This is due to automatic changes to the power level of the device to ensure it only uses the minimum level required to reach the Network. The World Health Organization has stated that present scientific information does not indicate the need for any special precautions for the use of mobile devices. They note that if you want to reduce your exposure then you can do so by limiting the length of calls or using a handsfree device to keep the mobile phone away from the head and body.

\*Please see Electromagnetic Waves on the left for important notes regarding body-worn operation.

\*\*Measured in accordance with international guidelines for testing.

### Declaration of Conformity

# CE 0168

Hereby, Sharp Telecommunications of Europe Ltd, declares that 830SH is in compliance with the essential requirements and other relevant provisions of Directive 1999/5/EC.

A copy of the original declaration of conformity for each model can be found at the following Internet address: <http://www.sharp.co.jp/k-tai/>

<b>各部の名称</b> .....	<b>1-2</b>
各部の名前とはたらき .....	1-2
<b>電池パックの充電</b> .....	<b>1-4</b>
電池パックを充電する .....	1-4
<b>電源On/Off</b> .....	<b>1-6</b>
電源を入れる/切る .....	1-6
<b>画面の見かた</b> .....	<b>1-7</b>
画面とマークの見かた .....	1-7
<b>メニュー操作</b> .....	<b>1-10</b>
機能の呼び出しかた .....	1-10
基本的な機能だけを利用する (シンプルメニュー) .....	1-11
複数の機能を切り替えて利用する (マルチジョブ機能) .....	1-12

<b>マナーについて</b> .....	<b>1-13</b>
マナーモードと電波Offモード .....	1-13
<b>暗証番号</b> .....	<b>1-14</b>
暗証番号について .....	1-14
<b>その他の基礎知識</b> .....	<b>1-15</b>
その他の基礎知識 .....	1-15
<b>便利な機能</b> .....	<b>1-16</b>

# 1

## 準備／基礎知識



## 1 各部の名前とはたらき

準備／基礎知識

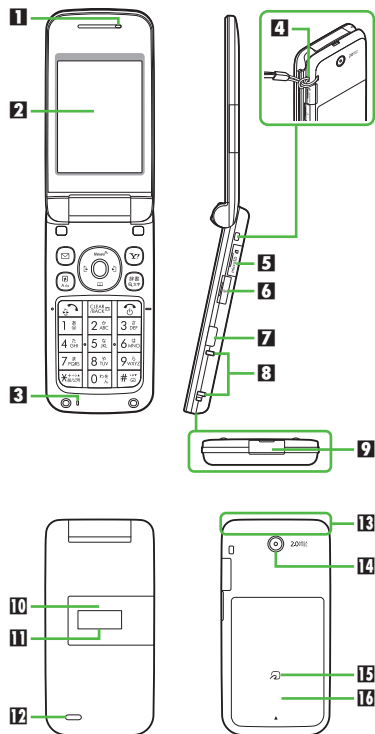

- 1 レシーバー（受話口）
- 2 ディスプレイ
- 3 マイク（送話口）
- 4 ストラップ取り付け穴
- 5 メモリカードスロット（カバー付）
- 6 イヤホンマイク端子（端子キャップ付）
- 7 赤外線ポート
- 8 充電端子
- 9 外部機器端子（端子キャップ付）
- 10 スモールライト
- 11 サブディスプレイ
- 12 スピーカー
- 13 通信用内蔵アンテナ
- 14 アウトカメラ（レンズカバー）
- 15 〇マーク
- 16 電池カバー

### 内蔵アンテナについて

- 感度に影響しますので、シールなどを貼ったり手で覆ったりしないでください。

### 端子キャップについて

- 通常は閉じたままでお使いください。

### ストラップ取り付け穴について

- 金属製のストラップを取り付けると、受信感度に影響を与えることがあります。

## ポジションについて

### クローズポジション



2つ折りにした状態です。持ち運ぶときは、この状態にしてください。

### オープンポジション



開いた状態です。ボタン操作や通話などはこの状態で行ってください。



## 待受画面でのボタンのはたらき

- ( ) 内は、本書での表記です。

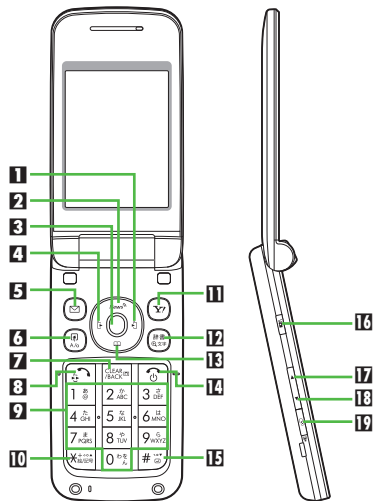

- 1** マルチガイド右ボタン (☉)  
着信履歴表示  
[長く: 赤外線通信On/Off]
- 2** マルチガイド上ボタン (☉)  
待受ウィンドウ表示
- 3** センターボタン (●)  
メインメニュー表示  
[長く: 誤動作防止設定/解除]

- 4** マルチガイド左ボタン (☉)  
発信履歴表示
- 5** メールボタン (☉)  
メールメニュー表示  
[長く: S!メール作成画面表示]
- 6** ショートカット/A/aボタン (☉)  
ショートカットリスト表示
- 7** クリア/バックボタン (☉)  
簡易留守録再生  
[長く: 簡易留守録設定/解除]
- 8** 開始ボタン (☉)  
全通話履歴表示
- 9** ダイヤルボタン (0%~9%)  
電話番号入力/クイックオペレーション  
[長く: 電話帳あ行 (1%) ~ ら行 (9%)、  
わ行 (0%) 表示]
- 10** \*ボタン (☉)  
「\*」「+」「P」「?」「-」入力  
[長く: S!ともだち状況テンプレート表示]
- 11** Yahoo!ケータイ・ボタン (☉)  
Yahoo!ケータイ接続  
[長く: Yahoo!ケータイメニュー表示]
- 12** 辞書/文字ボタン (☉)  
辞書起動  
[長く: メニュー切替画面表示]
- 13** マルチガイド下ボタン (☉)  
電話帳呼び出し  
[長く: 電話帳新規登録]
- 14** 電源/終了ボタン (☉)  
待受画面表示切替  
[長く: 電源Off]
- 15** #ボタン (☉)  
「#」入力  
[長く: マナーモード設定/解除]

## サイドボタン

- 16** S!一斉トークボタン (☉)  
【オープン】S!一斉トークメンバーリスト表示
- 17** 音量大ボタン (▶)  
【クローズ】インフォメーションが複数あるときのスクロール  
[長く: 電子マネー残高表示]
- 18** 音量小ボタン (◀)  
【クローズ】インフォメーションが複数あるときのスクロール  
【オープン/クローズ (長く)】見せかけコール起動
- 19** マルチジョブ機能/マナーボタン (☉)  
【オープン】マナーモード設定画面表示  
【クローズ】時計表示切替  
【オープン/クローズ (長く)】マナーモード設定/解除

## マルチガイドボタン/サイドボタンの表記について

- 本書ではマルチガイドボタン/サイドボタンを、押す方向によって次のように表記しています。

☉または☉を押すとき	☉
☉または☉を押すとき	☉
☉☉☉☉☉のいずれかを押すとき	☉
▶または▶を押すとき	▶▶



### 電池パックを充電する

電池パックを本機に取り付けた状態で充電します。

- 付属の卓上ホルダーとソフトバンク指定のACアダプタ「ZTDA01」（オプション品）を使用してください。本書内「ACアダプタ」は、この指定品を指しています。

#### 卓上ホルダーで充電する

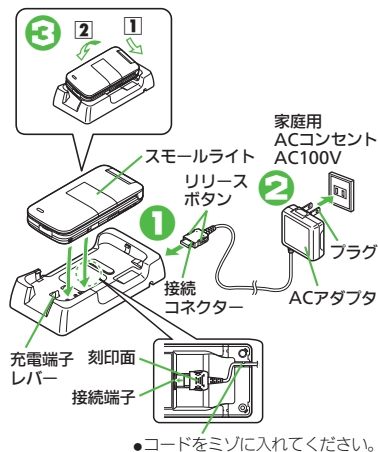

#### ① ACアダプタの接続コネクタを卓上ホルダーの接続端子に差し込む

- 卓上ホルダーの接続端子は背面にあります。
- 接続コネクタは向きに注意して、水平に「カチッ」と音がするまで、しっかり差し込みます。

#### ② ACアダプタのプラグを起こし、家庭用ACコンセントに差し込む

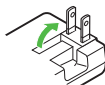

#### ③ 本機を卓上ホルダーに取り付ける

- ①のように本機を挿入し、②の矢印の方向に「カチッ」と音がするまで押し下げてください。
- 充電が始まり、スモールライトが赤色で点灯します。
- スモールライトが消灯すれば、充電は完了です。

#### ④ 卓上ホルダーから本機を取り出す

#### ⑤ プラグを家庭用ACコンセントから抜く

- ひねらずまっすぐに抜いてください。
- ACアダプタの接続コネクタを取り外すときは、リリースボタンを押さえながら、まっすぐに引き抜いてください。

#### 卓上ホルダー利用時のご注意

- 踏みつけたり、重い物を乗せたりしないでください。
- イヤホンマイクを接続したときは、コードを手前に出してください。
- 充電しないときは、ACアダプタのプラグを家庭用ACコンセントから抜いておいてください。

#### 卓上ホルダーの清掃について

- 充電端子が汚れていると接触が悪くなり、正常に充電できないことがあります。このときは、充電端子レバーを押して、充電端子を清掃してください。（清掃は、乾いたきれいな綿棒などで行ってください。）また、同時に本機側の充電端子も清掃してください。
- 卓上ホルダーの充電端子を清掃するときは、変形させたり、直接触れたりしないようにご注意ください。
- 清掃時以外は、充電端子レバーを押さないでください。



## ACアダプタで充電する

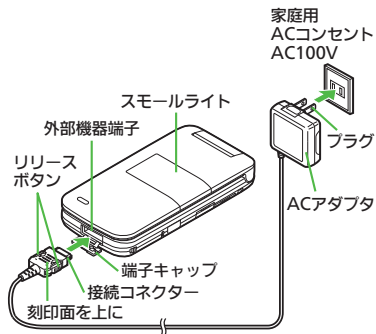

## 1 外部機器端子の端子キャップを矢印の方向に開く



## 2 ACアダプタの接続コネクタを本機に差し込む

- 接続コネクタは刻印面を上にして、水平に「カチッ」と音がするまで、しっかり差し込みます。

## 3 家庭用ACコンセントにプラグを差し込む

## ACアダプタ利用時のご注意

- 充電するとき以外、プラグは倒してください。また、コードを強くひっぱったり、ねじったりしないでください。断線の原因となります。

## スモールライトが点滅しているとき

- 電池パックの異常か寿命のため、充電できていません。新しい電池パックと交換してください。

## USB充電について

- オプション品のUSBケーブルでパソコンと接続すれば、本機の電源が入っているときにパソコンのUSB端子からの電力で充電できます。

## 海外での充電について

- 海外での充電に起因するトラブルについては、当社では責任を負いかねますのであらかじめご了承ください。

## 使いこなしチェック！

- 設定 ●USB充電を無効にする (P.12-15)





## 電源を入れる／切る

## 電源を入れる

はじめて電源を入れたときの操作を説明します。

①  (長く)



- 「しばらくお待ちください」と表示されるまで押します。
- 電源が入ると、メニュー切替画面が表示されます。

②  利用するメニュー 

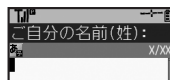
本書は、「標準メニュー」を選んだ状態での操作方法を説明しています。本書を有効に利用したい方は、「標準メニュー」を選ぶことをおすすめします。



- お客様の情報（オーナー情報）の入力画面が表示されます。

③ 名前(姓)入力   名前(名)入力 

- 以降もメニュー切替画面を表示するかどうかの、確認画面が表示されます。

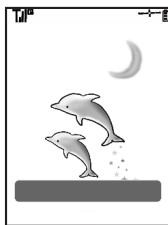
④  「はい」 / 「いいえ」 



待受画面

- 「いいえ」を選んだときは、次回①を行うだけで、待受画面が表示されるようになります。

USIMカードを取り付けずに電源を入れたとき

- 画面にメッセージが表示されたままになります。このとき、本機は使用できません。

## ネットワーク自動調整について

はじめて, , のいずれかのボタンを押したときは、ネットワーク自動調整の確認画面が表示されます。

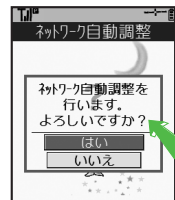

- 「はい」を選びを押したあと、画面の指示に従って操作してください。
- ネットワーク自動調整を行うと日付／時刻が設定され、メールやYahoo!ケータイなどネットワークを利用するサービスなどが利用できるようになります。

## 電源を切る

①  (長く)

- 終了画面が表示されたあと、画面が消灯します。

## 使いこなしチェック!

- 設定  日時設定／表示に関する設定 (P.12-2)
- ネットワークに関する設定 (P.12-15)



## 画面とマークの見かた

## 画面の見かた

## ■待受画面について

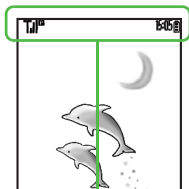

- 待受画面では、電波の強さや電池の残量など、本機の状態を表すマークが表示されます。
- 電話に出なかったり、メール着信があると、下部にインフォメーションが表示されます。

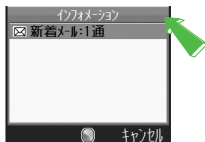

インフォメーション画面

- お知らせ内容（「新着メール」など）と件数が表示されます。お知らせ内容を選び●を押すと、内容を確認できます。

## ■ソフトキーについて

画面下部に表示される文字は、左から順に☑、●、Ⓜを押したときに操作できる内容を表しています。

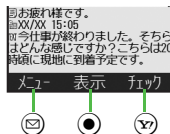

## 画面の自動消灯について

- 通話中や操作をしない状態が続くと、電池パックの消耗を抑えるため、自動的に画面表示が消えます。
- 消灯した画面を点灯するときは、何かボタンを押します。（押したボタンは、画面を点灯するはたらきをします。操作をはじめのボタンにはなりませんので、ご注意ください。）

## パネルセーフについて

- オープンポジションでは、画面が自動消灯する前に画面表示が暗くなります。
- 画面を明るくしたいときは、☑～☑を押すとバックライトが点灯します。（押したボタンは、操作をはじめのボタンになりますので、ご注意ください。）

## マークの見かた

## ■常時点灯しているマーク



1	☑	国際ローミング中
2	📶	電波状態※
3	📶	パケットサービス3G圏内
3	📶	パケットサービスGSM圏内
4	🔋	電池レベル(画面によっては🔋表示)

※ 棒の数が多いほど電波状態が良好です。

## ■機能の動作を示すマーク



1	📶	S!アプリ起動中
1	📶	S!アプリ一時停止中
	🎵	音楽再生中
2	📶	メモリーカード読み込み中
3	📶	メモリーカードフォーマット中
3	📶	マルチジョブ機能利用中

## 使いこなしチェック！

- 👉便利 ●インフォメーションの履歴を確認したい ●インフォメーションの履歴を消去したい (👉P.1-16)



## ■お知らせのためのマーク

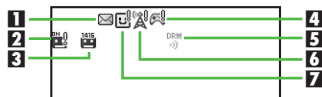

1	✉	未読メールあり
	✉	未読配信レポートあり
2	📁	用件録音あり（簡易留守録設定中）
	📁	用件録音あり（簡易留守録未設定時）
3	📞	留守番電話サービス伝言あり
4	📧	S!アプリ開始要求あり
5	📶	コンテンツ・キー受信あり
6	📺	S!情報チャンネル未読情報あり
	📺	ソフトウェア更新結果あり
7	📧	S!速報ニュース未読あり
	📧	S!ともだち状況通知未読あり

## ■警告のためのマーク



1	✉	メール空き容量不足
	✉	送信失敗メールあり
3	📧	メモカード使用不可能／接触不良

## ■通信関連のマーク

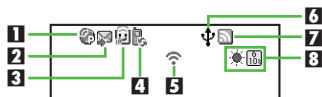

1	📶	パケット通信中／待機中（3G）
	📶	パケット通信中／待機中（GSM）
1	📶	SSL対応の画面表示中
	📶	パケット通信利用中（3G）
1	📶	パケット通信利用中（GSM）
	✉	メール受信中
2	✉	メール送信中
	📧	S!ともだち状況接続中
3	📍	位置情報測位中※
	📺	ソフトウェア更新中
5	📶	赤外線通信待機中
	🔌	USBケーブル接続中
6	🔌	USB通信中
	📶	赤外線通信接続中
6	📶	赤外線送受信中
	📞	S!電話帳バックアップ通信中
7	📺	PCサイトブラウザ使用中
	📶	RSSフィード対応サイト表示中
8	☀	お天気アイコン

※ 位置情報の測位中に点滅表示されます。

## ■本機の設定を示すマーク

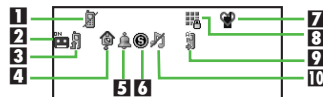

1	🔌	電波Offモード設定中
2	📁	簡易留守録設定中
3	📞	転送電話／留守番電話サービス設定中（「呼出なし」）※
4	🕒	時報設定中
	🔔	アラーム設定中
5	📅	カレンダー／予定リストアラームOn設定中
	📅	カレンダー／予定リストアラームOff設定中
6	🔒	シークレットモード設定中（「表示する」）
	🔒	キー操作ロック設定中
7	👤	マナーモード設定中
	👤	運転中モード設定中
8	👤	オリジナルモード設定中
	🔒	誤動作防止設定中
9	🔒	ICカードロック中
	📞	自動応答／リモートモニタモード設定中
10	🔇	着信音量サイレント設定中
	🔇	着信音量ステップトーン設定中
	📺	パイプレータ設定中

※ TVコールを転送設定しただけのときは、マークは表示されません。



## サブディスプレイのマークの見かた

## ■常時点灯しているマーク



1		電波状態※
2		電池レベル

※ 棒の数が多いほど電波状態が良好です。

## ■お知らせのためのマーク



1		不在着信あり
2		簡易留守録用件あり
3		着信お知らせあり
4		留守番電話サービス伝言あり
5		受信メールあり
6		配信確認あり
7		コンテンツ・キー受信あり
8		未読S!情報チャンネルあり
9		お天気アイコン更新あり

## ■警告のためのマーク

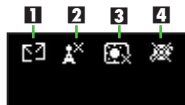

1		送信失敗メールあり
2		S!情報チャンネルエラー
3		お天気アイコン更新失敗
4		IPサービス接続失敗

## ■本機の状態を示すマーク

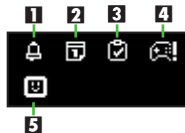

1		アラーム動作あり
2		カレンダーアラーム動作あり
3		予定リストアラーム動作あり
4		S!アプリ開始要求あり
5		S!ともだち状況通知未読あり



### 機能の呼び出しかた

準備／基礎知識



- 各機能から待受画面に戻るときは、 を押します。

本機の機能の入口であるメインメニューが表示されます。

- 機能を選びを押すと、機能の画面や次の階層の項目が表示されます。

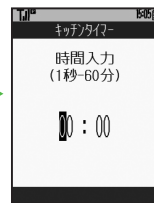
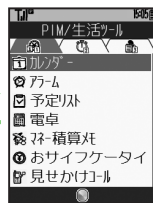

メイン  
メニュー

各ボタンに割り当てられている機能が表示されます。

- 機能を選びを押すと、機能が呼び出せます。

ショート  
カット

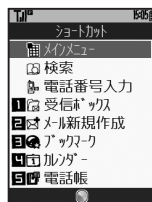

数字のケタ数に応じて、利用できる機能が表示されます。

- 機能名の前のボタンを押すと、機能が呼び出せます。

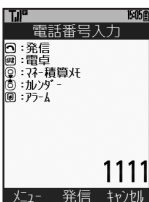

クイック  
オペレーション



使いこなしチェック!

- 便利 ●ショートカットを変更したい (P.1-16)

## 基本的な機能だけを利用する（シンプルメニュー）

### シンプルメニューのはたらき

シンプルメニューに設定すると、基本的な機能だけが表示されるようになります。

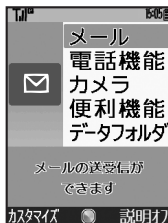

- 画面に表示される文字が太くなり、文字サイズも「大」に設定されます。
- 時計/カレンダー表示が「時計（大）」に設定されます。

### ■シンプルメニューで使用できる機能

メール	受信ボックス、新規作成、下書き、テンプレート、送信済みボックス、未送信ボックス、SMS新規作成
電話機能	電話帳、新規登録、簡易留守再生、簡易留守設定、留守電再生、オーナー情報、スピードダイヤル/メール
カメラ	—
便利機能	カレンダー、アラーム、電卓、壁紙・着信音、辞書、メモ帳、S!ともだち状況、S!斉トーク、メニュー切替
データフォルダ	—

- 待受画面でできるおもなボタン操作は、基本的に通常メニューと同様です。

### シンプルメニューを設定する

#### 1 長押し（長く）

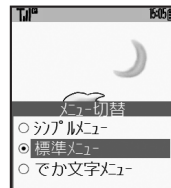

#### 2 「シンプルメニュー」→

シンプルメニューで利用できない機能を使用しているとき

- 機能を終了させたあと、操作してください。

### シンプルメニューを解除する

#### 1 長押し（長く）

#### 2 「標準メニュー」→

- 標準メニューに切り替わります。



## 複数の機能を切り替えて利用する（マルチジョブ機能）

### マルチジョブ機能のはたらき

ショートカットに登録されている機能を他の操作中に呼び出して利用できます。

インターネット利用中

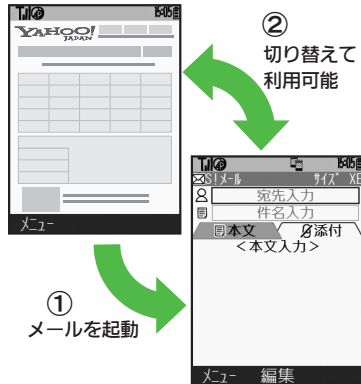

- 着信音設定など一部の設定画面では、マルチジョブ機能が利用できないことがあります。

### マルチジョブ機能を利用する

#### 1 操作中に

文字入力画面や電話番号入力（ダイヤル）画面では、**Ⓜ**を長く押しします。

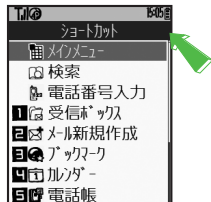

#### 2 利用する機能

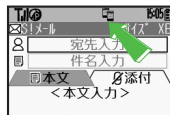

- 選んだ機能の画面が表示されます。

#### 3 機能を切り替えるとき

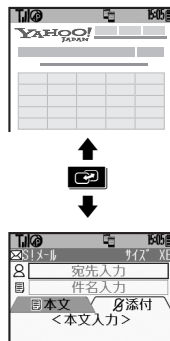

#### 4 確認画面が表示されたときは、画面の指示に従って操作してください。

- 確認画面が表示されたときは、画面の指示に従って操作してください。

## マナーモードと電波Offモード

携帯電話をお使いになるときは、周囲への気配りを忘れないようにしましょう。

- 劇場や映画館、美術館などでは、周囲の人たちの迷惑にならないように電源を切っておきましょう。
- レストランやホテルのロビーなど、静かな場所では周囲の人たちの迷惑にならないように気をつけましょう。
- 新幹線や電車の中などでは、車内のアナウンスや掲示に従いましょう。
- 街の中では、通行の妨げにならない場所で使いましょう。

### マナーモードを利用する

着信があったりアラームが動作しても、本機から音が出ないようにします。

- 1 (長く) / (長く)



- マナーモードが設定されます。

### マナーモードを設定すると

- 着信音などの音量が「サイレント」になります。
- 着信時などにバイブレータが動作するようになります。
- カメラ撮影時のシャッター音は、設定にかかわらず常に一定の音量で鳴ります。

### マナーモードを解除するとき

- マナーモード設定中に (長く) / (長く)

### 電波Offモードを利用する

電源は入れたまま、電波の送受信だけを停止します。

- 電波の送受信を停止すると、電話の発着信、メールの送受信、インターネット接続など、電波をやりとりする機能が利用できなくなります。

- 1 → 「設定」 → 「ネットワーク設定」
- 2 「電波Offモード」 → 「電波Offする」 → 「電波Offする」

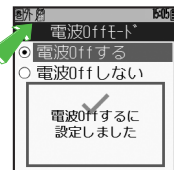

- 電波Offモードが設定されます。

### 電波Offモードを解除するとき

- で 「電波Offしない」 → 「電波Offしない」

### 使いこなしチェック!

- 設定 ●利用モードを設定する ●各モードの設定内容を変更する  
(12 P.12-2)



## 暗証番号について

本機の使用にあたっては、次の暗証番号が必要になります。

- 各暗証番号はお忘れにならないよう、また、他人に知られないようご注意ください。
- 他人に知られ悪用されたときは、その損害について当社では責任を負いかねますので、あらかじめご了承ください。

操作用 暗証番号	各機能を利用するときに使います。 (お買い上げ時は「9999」に設定されています。)
交換機用 暗証番号	ご契約時の4ケタの番号です。契約内容の変更やオプションサービスを一般電話から操作するときに使います。
発着信規制用 暗証番号	ご契約時の4ケタの番号です。発着信規制サービスの設定を行うときに使います。

※ 発着信規制用暗証番号は変更できます。

## 各機能で暗証番号の入力を間違えると

- 間違いを知らせるメッセージが表示されます。操作をやり直してください。
- 発着信規制用暗証番号の入力を3回間違えたときは、発着信規制サービスの設定変更ができなくなります。このときは、発着信規制用暗証番号と交換機用暗証番号の変更が必要となりますので、ご注意ください。

## 操作用暗証番号を変更する

1 ① → ② 「設定」 → ③

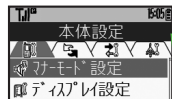

本体設定画面

2 ④ 「セキュリティ設定」 → ⑤

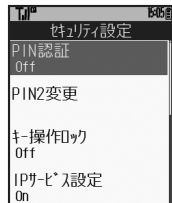

3 ⑥ 「暗証番号変更」 → ⑦

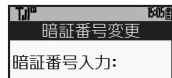

4 現在の操作用暗証番号入力 → ⑧

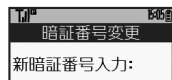

5 新しい操作用暗証番号入力 → ⑨

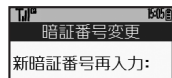

6 再度新しい操作用暗証番号入力 → ⑩





## その他の基礎知識

### 電話番号を確認する

1 ● ➡ 0ワん



オーナー情報画面

- お客様の電話番号と、はじめて電源を入れたときに入力した名前(オーナー情報)が表示されます。

### 誤動作防止を利用する

カバンの中などに入れて持ち運ぶとき、誤ってボタンが押されないようにします。

1 ● (長く)

- 誤動作防止が設定されます。
- を長く押しても、電源は切れません。

誤動作防止設定中に電話がかかってきたとき

- を押すと一時的に電話に出られます。通話終了後、再度誤動作防止が設定されます。

誤動作防止を解除するとき

誤動作防止設定中に ● (長く)

### 操作方法を確認する

操作がわからなくなったときに、ガイド機能を表示できます。

1 ● ➡ ● 「ツール」 ➡ ●

➡ ● 「文書／録音ツール」

2 ● 「ガイド機能」 ➡ ●

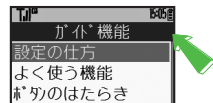

3 ● 確認項目 ➡ ●

- このあと、項目を選ぶたびに、別の操作説明が表示されます。

### 使いこなしチェック!

**便利** ● オーナー情報を編集したい ● オーナー情報をお買い上げ時の状態に戻したい (☞ P.1-16)

**設定** ● 設定内容や登録内容をお買い上げ時の状態に戻す ● 電話帳やデータフォルダなどの内容を消去しお買い上げ時の状態に戻す (☞ P.12-16)





## 準備／基礎知識に関する便利な機能

### インフォメーションに関する便利な機能



インフォメーションの履歴を確認したい  
【インフォメーション】

●→⊕「電話機能」→●→Ⓜ「インフォメーション」→●



インフォメーションの履歴を消去したい  
【インフォメーションリセット】

●→⊕「電話機能」→●→Ⓜ「インフォメーション」→●→⊖→Ⓜ「インフォメーションリセット」→●→Ⓜ「はい」→●

### メニュー操作に関する機能



ショートカットを変更したい  
【登録／移動】

#### ■利用できる機能を変更するとき

Ⓜ→Ⓜ上書きする機能→⊖→Ⓜ「登録」→●→Ⓜメニュー→●→⊕登録する機能→●

- 「辞書」、「カメラ」を選んだときは、登録する機能を選ぶ必要はありません。

#### ■ボタンの割り当てを変更するとき

Ⓜ→Ⓜ移動する機能→⊖→Ⓜ「移動」→●→Ⓜ移動先→●

ショートカットを初期化する

開始画面はココ→【オーナー情報画面】 P.1-15

### オーナー情報に関する便利な機能



オーナー情報を編集したい  
【オーナー情報編集】

【オーナー情報画面】Ⓜ→Ⓜ編集項目→●→内容編集→●→Ⓜ



オーナー情報をお買い上げ時の状態に戻したい  
【オーナー情報リセット】

【オーナー情報画面】⊖→Ⓜ「オーナー情報リセット」→●→Ⓜ「はい」→●



<b>共通操作</b> .....	<b>2-2</b>
共通操作について.....	2-2
<b>文字サイズ</b> .....	<b>2-3</b>
文字サイズを変更する.....	2-3
<b>待受ウィンドウ/壁紙</b> .....	<b>2-4</b>
待受画面をアレンジする.....	2-4
<b>きせかえアレンジ/S!おなじみ操作</b> .....	<b>2-6</b>
メニュー画面などを一括で変更する... ..	2-6
<b>音・バイブ・ライト</b> .....	<b>2-7</b>
着信時の動作を変更する.....	2-7
<b>文字入力</b> .....	<b>2-8</b>
文字入力について.....	2-8
文字を入力する.....	2-9
文字を編集する.....	2-12
<b>ユーザー辞書</b> .....	<b>2-13</b>
よく使う単語を登録する.....	2-13

<b>辞書</b> .....	<b>2-14</b>
単語を辞書で調べる.....	2-14
<b>検索</b> .....	<b>2-15</b>
文字列を検索する.....	2-15
<b>電話帳登録</b> .....	<b>2-16</b>
電話帳について.....	2-16
電話帳に登録する.....	2-17
<b>電話帳利用</b> .....	<b>2-19</b>
電話帳を利用する.....	2-19
<b>データフォルダ</b> .....	<b>2-20</b>
データフォルダについて.....	2-20
ファイルを確認する.....	2-21
ファイルやフォルダを管理する.....	2-22
<b>メモ리카ード</b> .....	<b>2-23</b>
メモ리카ードを利用する.....	2-23
<b>便利な機能</b> .....	<b>2-25</b>

# 2

## 共通操作



## 共通操作について

2

お使いになる前に、画面／音のアレンジ方法や、いろいろな機能で共通に利用できる操作について知っておきましょう。

共通操作

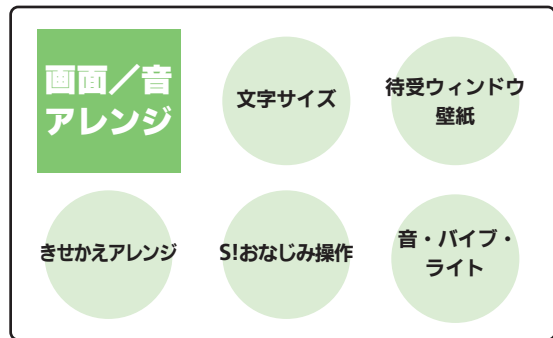

あなただけの携帯電話にアレンジ。

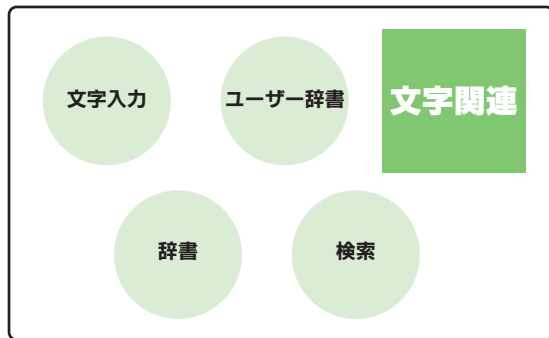

メールするならば文字入力から。

まずは知っておきたい

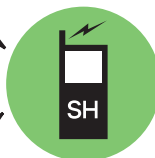

本機の便利な共通操作

便利な電話帳を活用しましょう！

データ管理のしくみを覚えると便利！

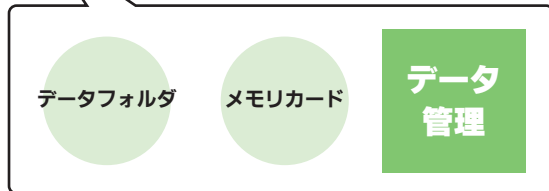

## 文字サイズを変更する

### 文字サイズを一括して大きくする

メニューや文字入力時などの文字を次のように大きく表示できます。

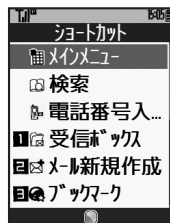

#### 1 (長く)

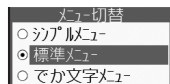

#### 2 「でか文字メニュー」

でか文字メニューを解除するとき  
2で「標準メニュー」

### 文字サイズを個別に変更する

#### 1 「設定」

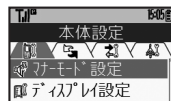

本体設定画面

#### 2 「ディスプレイ設定」

#### 3 「文字表示」

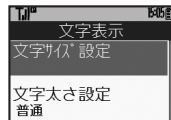

文字表示画面

#### 4 「文字サイズ設定」 個別設定する項目

#### 5 サイズ

### 文字の太さを変更する

#### 1 文字表示画面で

#### 「文字太さ設定」

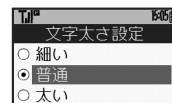

#### 2 太さ



## 待受画面をアレンジする

## 待受ウィンドウを利用する

待受画面でニュースやカレンダーを確認したり、ショートカットから機能を利用することができます。

1



待受ウィンドウ画面

2



- (Y)を押すたびにパネルが切り替わります。(Y)を長く押すと逆順に切り替わります。

3

ニュースやアイコン

4

待受ウィンドウ終了

## 待受ウィンドウの種類

## ■ ショートカットパネル



## ■ カレンダー／付箋パネル



## ■ ニュースパネル



## ■ メンバーパネル



パネルの表示項目を設定するとき

【ショートカットパネル】/【カレンダー／付箋パネル】 (Y) → (Y) 「表示項目の選択」

→ (Y) → (Y) 項目 → (Y) (□/☑) → (Y)

- 左記ショートカットパネルは、上記の操作ですべての項目に「☑」を入れた画面例です。

表示するパネルを変更する

1

待受ウィンドウ画面で

(Y) → (Y) 「待受ウィンドウ設定」

→ (Y)

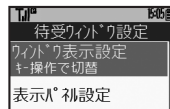

2

(Y) 「表示パネル設定」 → (Y)

→ (Y) パネル → (Y) (□/☑)

→ (Y)

- 「☑」を付けたパネルだけが、以降待受ウィンドウで表示されるようになります。

使いこなしチェック！

便利 ● 待受ウィンドウの表示を設定したい (P.2-25)

## 待受ウィンドウに付箋を貼り付ける

## 1 カレンダー/付箋パネルで



## 2 内容入力



付箋にチェックを入れるとき/チェックを解除するとき

①→②付箋→③→④「付箋をチェック」/「チェックを解除」→⑤

- チェックを入れると「☑」が表示され、付箋の背景がグレーに変わります。

付箋を削除するとき

①→②付箋→③→④「付箋を削除」→⑤

- チェックを入れた付箋をまとめて削除するとき、次の操作を行います。

①→②→③「チェック済の付箋を削除」→④

## 壁紙を設定する

- データによっては、設定できないことがあります。

## 1 「設定」→②

→本体設定画面で

①「ディスプレイ設定」→②

## 2 「壁紙」→③

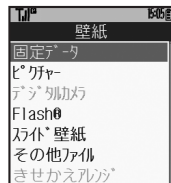

壁紙選択画面

## 3 「固定データ」→④

→⑤画像→⑥

データフォルダの画像を壁紙に設定するとき

③で④フォルダ→⑤→⑥画像→⑦→⑧

- 画面サイズ以外の画像を選んだときは、次の操作を行います。

④壁紙の表示方法→⑤→⑥

利用期間に制限のある画像を選ぶと

- 確認画面が表示されます。このときは、次の操作を行います。

④「はい」→⑤→⑥

## 複数の画像を壁紙に設定する

待受画面に複数の画像をスライド表示できます。

- データによっては、表示できないことがあります。

## 1 壁紙選択画面で

①「スライド壁紙」→②

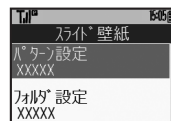

スライド壁紙画面

## 2 「パターン設定」→③

## 3 「パターン」→④

固定データフォルダを利用するとき

②で④「フォルダ設定」→⑤→⑥「固定データ」→⑦

## 使いこなしチェック!

便利 ●フォルダを選んでスライド壁紙を設定したい (16 P.2-25)

設定 ●ディスプレイ/キーに関する設定 (16 P.12-3~P.12-4)



## メニュー画面などを一括で変更する

### きせかえアレンジをダウンロードする

あらかじめ登録されているファイル以外にも、新しいファイルを購入して利用できます。ここでは、本機を使ってダウンロードする方法を説明します。

- 提供サイトの情報（料金などの詳細）を必ず確認のうえ、利用してください。

- 1 ●→●→● 「データフォルダ」  
●→●→● 「きせかえアレンジ」  
●→●

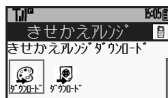

きせかえアレンジ画面

- 2 ● 「きせかえアレンジダウンロード」 ●

- インターネットに接続され、きせかえアレンジ提供サイトの画面が表示されます。以降は、画面の指示に従って操作してください。

### 使いこなしチェック！

-  **便利** ● 固定のきせかえアレンジを設定したい ● きせかえアレンジを解除したい ● S!おなじみ操作を解除したい ● きせかえアレンジ/S!おなじみ操作を強制解除したい ● きせかえアレンジの提供サイトに接続したい (P.2-25)

### きせかえアレンジを設定する

- 基本となるファイルを設定したあと、これに対応した更新ファイルを設定させると、最新のきせかえアレンジを楽しめます。

- 1 きせかえアレンジ画面で  
●→●→● 「ファイル」 ●

- 2 ●→●

有料のきせかえアレンジを利用するとき

- コンテンツ・キーの取得（購入）が必要なことがあります。このときは、次の操作を行います。

- 1のあと ●→●→● 「はい」 ●

- 以降は、利用規約などの内容を十分に確認しながら、画面の指示に従って操作してください。

設定中のファイルを選んだとき

- 1のあと、解除するかどうかの確認画面が表示されます。

### S!おなじみ操作を利用する

以前使っていた携帯電話と近い感覚で操作できます。

### コンテンツをダウンロードする

- 1 きせかえアレンジ画面で  
●→● 「S!おなじみ操作ダウンロード」 ●

- 以降は、画面の指示に従って操作してください。

### S!おなじみ操作を設定する

- 1 きせかえアレンジ画面で  
●→● 「コンテンツ」 ●→●

S!おなじみ操作を一時的に解除するとき

- 「通常メニュー」 ●





## 着信時の動作を変更する

## 着信音を変更する

- 1 ●→●→● 「設定」 → ●  
→ 本体設定画面で  
● 「音・バイブ・ライト」 → ●

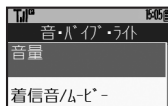

音・バイブ・ライト画面

- 2 ● 「着信音/ムビー」 → ●
- 3 ● 「着信の種類」 → ●

メール着信音などでは、このあと「着信音選択」を選び、●を押します。

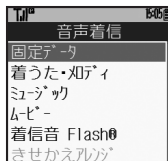

- 4 ● 「フォルダ」 → ●
- 5 ● 「着信音」 → ●

## 使いこなしチェック!

設定 ● 着信/音に関する設定 (P.12-5)

メール着信音などの鳴動時間を変更するとき  
●のあと● 「鳴動時間」 → ● → 秒数入力 → ●

着信時にムービーを表示するとき  
●で● 「ムービー」 → ● → ● 利用する  
ムービー → ●

再生部分を指定できるファイルを選ぶと

●のあと、再生開始部分の選択画面が表示されます。このときは、次の操作を行います。

●再生開始部分 → ●

利用期間に制限のあるファイルを選ぶと

●確認画面が表示されます。「はい」を選び、●を押すと着信音に設定できます。

## バイブレータを利用する

- 1 音・バイブ・ライト画面で  
● 「バイブ」 → ●
- 2 ● 「着信の種類」 → ●  
→ ● 「On/Off設定」 → ●

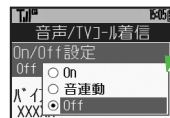

- 3 ● 「On」 → ●
- 4 ● 「バイブパターン」 → ●  
●パターンを確認するときは、パターン  
を選び●を押します。
- 5 ● 「パターン」 → ●

バイブレータを音と連動させるとき

●で● 「音連動」 → ●

バイブレータ利用時のご注意

●本機を机の上などに置いておくと、着信があったとき振動で落下することがあります。充電するときは、落下防止のためにも「Off」にすることをおすすめします。



## 文字入力について

2

共通操作

文字入力についての説明は、ことわりがない限り、文字入力画面での操作を説明しています。



文字入力画面（メール本文の例）

文字入力の操作を確認するとき

☺ → ☺ → 「ヘルプ」 → ☺

文字入力時のご注意

- ☺を連続して押したときは、終了しないことがあります。

## 文字入力モードの切替

1

詳細

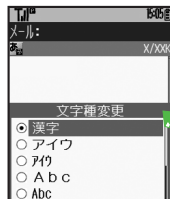

- 利用できる文字種（文字入力モード）が表示されます。

## 2 ☺文字入力モード☺

- 文字入力モードが設定され、次のマークが表示されます。

☺※	漢字（ひらがな）
ア/ア	カタカナ（全角/半角）
A/a	全角英数字（大文字/小文字）
Λ/λ	半角英数字（大文字/小文字）
1	数字
区	区点コード

- ※「予」の表示は、近似予測変換が利用できることを示しています。

## 文字入力の基本操作

文字入力にはダイヤルボタンを利用します。1つのボタンには、ボタンに表示されているような複数の文字が割り当てられており、押す回数によって表示される文字が変わります。

例：全角カタカナモードで「1」を3回押したとき



- ☺を押すと、逆順に表示されます。

同じボタンに割り当てられている文字を続けて入力するときは、☺を押します。

例：全角英数字モードで「NO」と入力するとき



- ボタンを長く押しと、表示されている文字が確定します。この方法で同じボタンの文字を続けて入力することもできます。



# 文字を入力する

## ひらがなを入力する

漢字（ひらがな）モードで、「すずき」と入力する方法を例に説明します。

① **3 DEF** **3 DEF** **3 DEF** (す) → **○**

→ **3 DEF** **3 DEF** **3 DEF** (ず)

→ **X/ABC** (ず) → **2 か ABC** **2 か ABC** (き)



② **○**

## 漢字を入力する

漢字（ひらがな）モードで入力した「すずき」を「鈴木」に変換します。

① 「すずき」と入力したあと **○**

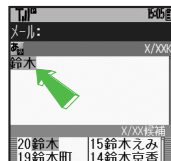

- ひらがなを1文字入力するたびに、入力した文字で始まる変換候補が表示されます。（近似予測変換）

② **○** 「鈴木」

- 変換を取り消すときは、**設定**を押します。

③ **○**

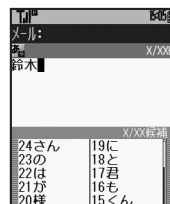

- 文字を確定すると、確定した文字に続くと思われる文字の候補が自動的に表示されます。（連携予測変換）

### 目的の漢字に変換できないとき

- 変換中に **⊗** または **⊘** を押すと、文字の区切りを変えて変換できます。
  - **⊘** をくり返し押すと、近似予測変換を利用しない文字変換ができます。

漢字の読みを入力して変換するとき（音訓変換）

ひらがな入力 → **⊗**

複数の変換対象を一度に採用するとき  
変換後 **⊗**

### 使いこなしチェック！

- 便利** ● 改行したい ● スペースを入力したい ● 区点コードで入力したい ● ポケベル入力方式で入力したい ● 入力履歴を消去したい (P.2-26)

- 設定** ● 入力した文字列から変換候補を予測しない ● 入力した単語から次の変換候補を予測しない ● 変換候補をダイヤルボタンで確定する (P.12-6)

2

共通操作



## 1 文字変換

一度通常変換で入力した漢字は、はじめの1文字を入力するだけで変換できます。以前「鈴木」を変換したときの入力方法を例に説明します。

1 3 DEF 3 DEF 3 DEF (す) → ○

2 変換候補 → ○

## カタカナを入力する

漢字（ひらがな）モードから全角カタカナモードに切り替えて、「ジュン」と入力する方法を例に説明します。

1 検索 → ○ 「アイウ」 → ○



2 3 DEF 3 DEF (シ) → X+ (ジ)

→ 8 TUV 8 TUV (ユ) → R (ユ)

→ 0 P/A 0 P/A 0 P/A (ン) → ○



## 使いこなしチェック!

**便利** ● 入力中の文章に電話帳の情報を挿入したい ● 直前に確定した文字や消去した文字を元に戻したい ● 入力中の文字のサイズを変更したい (P.2-26)

## 記号／絵文字を入力する

● 文字入力モードによっては、操作できないことがあります。

1 X+ 絵文字

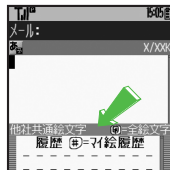

● 記号／絵文字の入力履歴画面が表示されます。

2 X/ 絵文字 → リスト切替

● 絵文字入力画面では、○を押すたびに他社共通絵文字⇄全絵文字を確認できます。

3 記号／絵文字 → ○

● 入力モードにかかわらず、絵文字は全角で入力されます。

4 CLEAR → 記号／絵文字入力終了

## 顔文字を入力する

1 絵文字 → ○ 「顔文字」 → ○

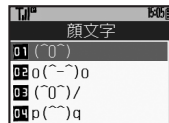

2 顔文字 → ○

## 顔文字の入力について

● 漢字（ひらがな）モードで、「かお」と入力したり、「わーい」や「うーん」など顔の表情を表す言葉を入力して通常変換しても、顔文字を入力できます。

## 顔文字連携について

● 「嬉しい」や「悲しい」など、感情を示す言葉を入力／採用すると、関連する顔文字が変換候補として表示されることがあります。

**設定** ● 入力した単語から次の変換候補に顔文字／絵文字を表示しない ● 予測変換の優先度を下げる (P.12-6)

## E-mailアドレス/URLを簡単に入力する

「.co.jp」や「http://」などを簡単に入力します。

① ④ → ⑤ 「簡単アドレス入力」  
→ ⑥



② ⑤ 入力する文字 → ⑥

- 入力モードにかかわらず、半角で入力されます。

## カナ英数字変換を利用する

漢字（ひらがな）モードのまま、カタカナや英数字を入力します。「PTA」と入力する方法を例に説明します。

- ボタンに表示されている文字を参考に入力してください。

① ⑦ ま p q r s ⑧ や t u v ② abc → ④ x y z

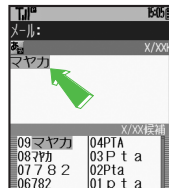

② ④ 候補 (PTA) → ⑥

## ワンタッチ変換を利用する

押したボタンに割り当てられている、すべてのひらがなの組み合わせを利用して、漢字に変換します。「終電」と入力する方法を例に説明します。

① ③ さ (さ) → ⑧ や (や)  
→ ① あ (あ) → ④ た (だ) ④ た (だ)  
→ ⑦ わ (わ) → ⑤



② ⑤ 候補 (終電) → ⑥

一度ワンタッチ変換を行うと

- 以降はじめの1文字を入力し ⑤ を押すだけで、同じ漢字が呼び出せるようになります。(ワンタッチ1文字学習)



## 文字を編集する

### 文字を消去／修正する

「また、お願いします」を「また明日お願いします」に修正する方法を例に説明します。

#### 1 消去する文字

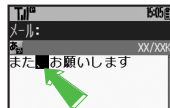

#### 2

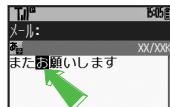

- カーソル上の1文字が消えます。

#### 3 挿入位置 → 正しい文字入力

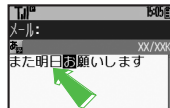

消去した文字を元に戻すとき

- ☒ で消去した文字は、☒ を押すと復元できます。

文字をすべて消去するとき

- 文末で ☒ を長く押し続けます。カーソルから後ろの文字をすべて消去するときは、消去する最初の文字を選び、☒ を長く押し続けます。

カーソルを先頭／末尾に移動するとき

- ☒ → ☒ 「カーソル操作」 → ☒ → ☒ 「末尾へ移動」 / 「先頭へ移動」 → ☒

### 文字を移動／複写する

- ☒ → ☒ 「カット」 / 「コピー」  
→ ☒ → ☒ 移動 / 複写開始位置  
→ ☒

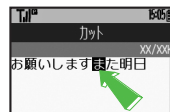

移動（切り取り）の例

- 移動するときは「カット」を、複写するときは「コピー」を選びます。
- 開始位置を指定し直すときは、☒ を押します。

#### 2 移動 / 複写終了位置 → ☒

#### 3 挿入位置 → ☒ (長く)

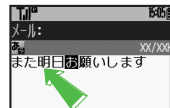

- 挿入位置に入力されます。

過去にカット／コピーした文字を複写するとき

- ☒ 挿入位置 → ☒ → ☒ 「ペースト」 → ☒  
→ ☒ 文字列 → ☒

- ペーストリストが表示されるときだけ、利用できます。



## よく使う単語を登録する

## ユーザー辞書に新しい単語を登録する

ユーザー辞書に登録すると、変換候補に表示されるようになります。

- 1 ①→②「設定」→③  
→本体設定画面で  
④「ユーザー辞書」→⑤

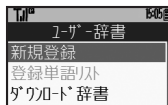

ユーザー辞書画面

- 2 ⑥「新規登録」→⑦  
→単語入力→⑧

- 3 ⑨読み入力→⑩

登録した単語を修正するとき

- ⑪で⑫「登録単語リスト」→⑬→⑭単語  
→⑮→⑯単語修正→⑰→⑱読み修正→⑲  
→⑳「はい」→㉑

## ダウンロード辞書を利用する

専門用語などの辞書をダウンロードして使用すると、その辞書に登録されている用語が変換候補に表示できるようになります。

- 辞書の入手方法は、本機に登録されているブックマーク「SH-web」で確認できます。
- 辞書によっては、登録できないことがあります。

- 1 ユーザー辞書画面で  
①「ダウンロード辞書」→②

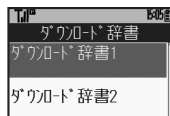

- 2 ③設定する番号→④  
→⑤ダウンロード辞書→⑥

- すでにダウンロード辞書が設定されている番号を選んだときは、上書きされます。

ダウンロード辞書の使用をやめるとき

- ⑦で⑧解除する番号→⑨→⑩「設定解除」→⑪

ダウンロード辞書の情報を確認するとき

- ⑫で⑬確認する番号→⑭→⑮「詳細」→⑯

## 使いこなしチェック！

- 便利 ●ユーザー辞書に登録した単語を削除したい (P.2-2)



## 単語を辞書で調べる

本機では次の辞書が利用できます。

- 明鏡モバイル国語辞典
- ジーニアスマバイル英和辞典
- ジーニアスマバイル和英辞典

### 読みで調べる

1

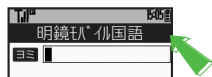

辞書画面

2 単語の読み（英和辞書ではスベル）入力

- 1文字入力するたびに、該当する単語が表示されます。

3 目的の単語

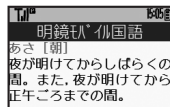

詳細画面

文字入力画面で辞書を利用するとき  
文字入力画面で （長く） → 以降

### キーワードで調べる

1 →

2 「検索方法切替」 → → 「キーワード検索」 →

3 キーワード入力欄 → → キーワード入力 →

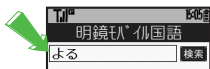

4 「検索」 → → 項目 →

### 辞書を切り替える

1 辞書画面で

2 辞書 →

- 辞書を切り替えると、次回辞書利用時には、最後に利用した辞書が起動します。

### しおりをはさむ

1 詳細画面で

2 「しおりをはさむ」 →

しおりをはさんだページを表示するとき  
【辞書画面】 → 「しおり一覧」 → → 項目 →

### ダウンロードした辞書を追加する

1 →

2 「辞書追加」 →

3 辞書 →

追加した辞書を解除するとき

で 「追加辞書解除」 → → 「はい」 →

### 使いこなしチェック！

- 便利 ● 見出し語をコピーしたい ● 履歴を確認したい (P.2-26)



## 文字列を検索する

### インターネットで文字列を検索する

- 1 → 「ツール」 → → 「文書／録音ツール」
- 2 「検索」 →
- 3 キーワード入力欄 → → 検索文字列入力 →



検索画面

- 4 「検索」 →
  - 検索が始まり、検索結果が表示されます。

### PCサイトブラウザで検索するとき

- 【検索画面】 → 「ブラウザ種別変更」  
 → → 「PCサイトブラウザ」 →

### 送受信メールの文字列を検索する

- 1 検索画面で 「メール検索」  
→
- 2 「検索」 →   
→ 検索対象 →

受信メール／送信メールどちらかだけを  
検索するとき

- 【検索画面】 → 「メール検索対象変更」  
 → → 「受信メール」／「送信メール」 →



## 電話帳について

2

共通操作

本機の電話帳は、電話番号やメールアドレスをはじめ、いろいろな情報を登録して利用できます。

相手の  
情報

名前

電話番号

メール  
アドレス

住所

勤務先

ホーム  
ページメモ/  
誕生日

スピードダイヤル

電話帳に登録した相手に簡単な操作で電話がかけられます。

メールグループ

同報メール送信用のグループを作成することができます。

S!電話帳バックアップ

サーバーに電話帳を保存したり、同期をとることができます。

着信拒否

電話帳に登録されていない電話番号の着信を拒否できます。

登録できる項目

着信時の  
動作

着信画像

着信音

バイブ  
レータその他の  
情報

グループ

シーク  
レット電話帳を利用した  
おもな機能／サービス

登録したデータは、電話発信、メール送信のグループ登録など、相手を指定する機能で利用できます。

大切なデータを失わないために

- 電話帳に登録したデータは、電池パックを長い間外していたり、電池残量のない状態で放置したりすると、消失または変化してしまうことがあります。また、事故や故障でも同様の可能性があります。大切な電話帳などは、控えをとっておかれることをおすすめします。なお、電話帳が消失または変化した場合の損害につきましては、当社では責任を負いかねますのであらかじめご了承ください。



## 電話帳に登録する

電話帳に、「名前」、「電話番号」、「Eメールアドレス」（いずれかの入力必須）、「グループ」を登録する方法を例に説明します。

- ① ●→●→● 「電話機能」 → ●  
→ ● 「電話帳新規登録」  
→ ●

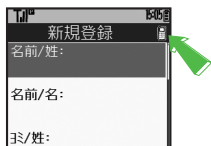

- ② ● 「名前/姓:」 → ●  
→ ● 姓入力 → ●  
→ ● 「名前/名:」 → ●  
→ ● 名前入力 → ●



●ヨミが自動的に入力されます。

### 使いこなしチェック!

👉便利 ● その他の項目を登録したい (P.2-27)

- ③ ● 「電話番号:」 → ●  
→ ● 電話番号入力 → ●  
→ ● マーク → ●



●続けて他の電話番号を登録するときは、③をくり返します。

- ④ ● 「Eメールアドレス:」  
→ ● E-mailアドレス入力  
→ ● マーク → ●

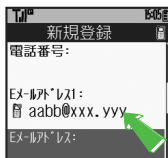

●続けて他のE-mailアドレスを登録するときは、④をくり返します。

- ⑤ ● 「グループ:」 → ●  
→ ● グループ → ●



電話帳登録画面

- ⑥ ● Y  
● 電話帳が登録されます。

電話帳入力中に着信があると

●着信を受けても入力中の内容は消えません。通話などを終わると、入力を継続できます。

電話帳の登録件数を確認するとき

- 「電話機能」 → ●→●→● 「電話帳管理」 → ●→●→● 「メモリ確認」 → ●



## 着信音を個別に設定する

登録した相手から電話がかかってきたときの音を設定します。

## 1 電話帳登録画面で

① 着信の種類(「音声着信音:」など) → ②

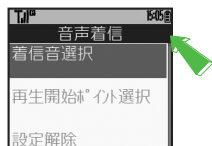

② ①「着信音選択」 → ③  
→ ④フォルダ → ⑤

③ ⑥設定する着信音 → ⑦

## シークレットに設定する

登録した相手を表示できないようにします。

## 1 電話帳登録画面で

①「シークレット設定:」 → ②

② ③「On」 → ④

## 使いこなしチェック!

● バイブレータの動作を変更したい ● 個別に設定したメール着信音を鳴らす時間を変更したい ● 着信時に画像を表示したい (P.2-27)

シークレットを一時的に解除するとき

① → ② → ③「シークレット一時解除」 → ④  
⑤ → ⑥操作暗証番号入力 → ⑦

## グループ別に着信の動作を変更する

1 ① → ②「電話機能」 → ③  
④ → ⑤「グループ設定」 → ⑥

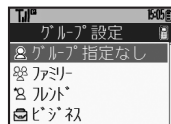

グループ設定画面

② ①グループ → ②  
→ ③項目 → ④

③ ⑤着信の種類 → ⑥  
→ ⑦内容編集 → ⑧

- 内容編集の操作は、電話帳ごとの操作と同様です。
- USIMカードのグループには設定できません。

着信時の動作を電話帳ごとに設定しているとき

- 電話帳での設定が優先されます。

## 通話後の確認画面から登録する

通話後に次のような確認画面が表示されたときは、この画面から電話帳に登録できます。

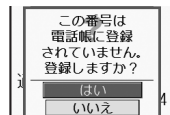

1 確認画面で ①「はい」 → ②



② ③「新規登録」 → ④  
→ ⑤必要項目入力 → ⑥

既存の電話帳に追加するとき

②で ③「追加登録」 → ④ → ⑤電話帳  
→ ⑥必要項目入力 → ⑦

● 電話帳の登録先を変更する ● 電話帳未登録相手との通話後確認画面を表示しない (P.12-6)

## 電話帳を利用する

## 電話帳から電話をかける

## ① 電話帳検索画面



電話帳検索画面（「あかさたな別」）

## ② 電話帳



電話帳詳細画面

## ③ 電話番号

## ④

音声電話以外で発信するとき

③のあと④⇒⑤発信方法⇒⑥

## 検索方法を変更する

## ① 電話帳検索画面で



## ② 「検索方法切替」

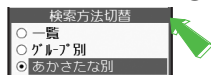

## ③ 検索方法

次の検索方法が選べます。

一覧	すべての電話帳を五十音順に表示
グループ別	グループを選択して、グループ内の電話帳を表示
あかさたな別	よみがなの行を選択して、電話帳を表示

検索方法を一時的に切り替えるとき

【電話帳検索画面】⑦（押すたびに切替）

## 他の機能から電話帳を利用する

メール送信時に電話帳を利用して宛先を入力する方法を例に説明します。

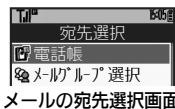

## ① 「電話帳」

●電話帳検索画面が表示されます。

## ② 電話帳

## ③ 電話番号/E-mailアドレス

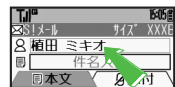

- 宛先が入力されます。
- 電話帳に電話番号/E-mailアドレスのどちらか1件だけ登録されているとき、③は必要ありません。

2

共通操作

## 使いこなしチェック！

**便利** ●電話帳からメールを作成したい ●電話帳を修正したい ●電話帳を削除したい ●電話帳のグループ名を変更したい ●電話帳のグループを並べ替えたい (P.2-28)

**設定** ●利用する電話帳を変更する (P.12-6)



## データフォルダについて

本機のデータはデータフォルダで管理されています。各機能でデータを作成したり、メールやインターネットでデータを入力すると、自動的に該当するフォルダへ保存されます。

●インターネットに接続し、データを直接ダウンロードできるフォルダもあります。

### ピクチャー

撮影したり、メールやサイトで入手した静止画

### デジタルカメラ※

撮影し、デジタルカメラフォルダに保存した静止画

### 着うた・メロディ

録音した音声、着信音用のメロディなど

### S!アプリ

内蔵またはダウンロードしたS!アプリ

### ミュージック

ダウンロードした着うたフル®

### ムービー

撮影したり、メールやサイトで入手した動画

### 生活アプリ

おサイフケータイ®用の生活アプリ



## 各フォルダに保存されるファイル

### ブック

電子コミック、電子写真集など

### きせかえアレンジ

ダウンロードしたきせかえアレンジ

### S!状況テンプレート

S!とまだち状況の状態／状況テンプレート

### Flash®

ダウンロードした動画アニメーション

### その他ファイル

辞書ファイルなど、その他のファイル

※デジタルカメラフォルダは、メモ리카ードを取り付けているときだけ利用できます。

メモ리카ード内のデータフォルダも基本的に同じ構造です。

### メモリについて

●メモリの空き容量が不足すると、動作が不安定になることがあります。空き容量が不足する前に、不要なファイルは削除してください。メモリの使用状況を確認するときは、次の操作を行います。

●➡⊕「データフォルダ」➡●➡⊕「メモリ確認」➡●➡⊕「本体」／「メモ리카ード」➡●



## ファイルを確認する

### 1 ①➡②➡③ 「データフォルダ」 ➡③

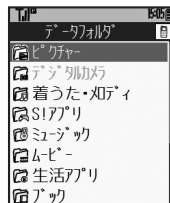

データフォルダ画面

- グレーで表示されるフォルダやファイルは、利用（選択）できないことを表しています。
- フォルダ内にフォルダがあるときは、③を押すとフォルダを展開したり隠したりできます。

### 2 ①➡フォルダ➡③

フォルダが表示されたときは、フォルダを選び③を押します。



ファイルリスト画面

### 3 ①➡③➡ファイル➡③

- 選んだファイルが表示／再生されます。
- ファイルリスト画面に戻るときは、③を押します。

ファイルをメールに添付するとき

③のあと③➡③➡③➡③➡③ 「送信」  
➡③➡③➡③ 「メール添付」 ➡③

- 確認画面が表示されたときは、画面の指示に従って操作してください。

データフォルダの表示を変更するとき

③のあと③➡③➡③ 「データ管理」 ➡③➡③  
③ 「リスト表示切替」 ➡③➡③➡③ 表示方法 ➡③

「☺」や「✕」が表示されているとき

- 著作権で保護されているため、一部機能で利用できないことがあります。

## 画像を連続して表示する

- ピクチャーフォルダまたはデジタルカメラフォルダで利用できます。

### 1 ファイルリスト画面で

①➡ファイル➡③

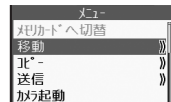

ファイルメニュー画面

### 2 ①➡「スライドショー」➡③

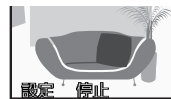

スライドショー画面

### 3 ③➡スライドショー停止

## 使いこなしチェック！

- 📎便利 ● ファイルを壁紙に設定したい ● ファイルを着信音に設定したい  
(📖 P.2-29)



## ファイルやフォルダを管理する

### フォルダを作成する

- フォルダによっては、新たにフォルダを作成できないことがあります。

① ●➡⊕「データフォルダ」  
➡●➡⊕フォルダ➡●

② ☒

「ダウンロード」が選ばれているときやフォルダに何も無いときは、④へ進みます。

③ ⊕「データ管理」➡●

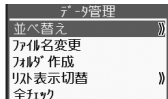

データ管理画面

④ ⊕「フォルダ作成」➡●  
➡フォルダ名入力➡●

フォルダ名を変更するとき

- ①のあと⊕フォルダ➡☒➡⊕「データ管理」➡●➡⊕「フォルダ名変更」➡●  
➡フォルダ名入力➡●
- 同じ階層に、同じフォルダ名は使えません。

### 使いこなしチェック!

- 👉便利 ●ファイル名を変更したい ●ファイルを並べ替えたい ●フォルダのシークレット設定を解除したい ●フォルダやファイルを削除したい (☒ P.2-29)

### ファイルをフォルダに移動する

- ファイルによっては、移動できないことがあります。

① ファイルリスト画面で  
⊕移動するファイル➡☒

② ⊕「移動」➡●➡⊕「本体」/  
「メモリカード」➡●

③ ⊕移動先のフォルダ➡●

④ ⊕「ここに移動」➡●

ファイルをコピーするとき

- 【ファイルリスト画面】⊕コピーする  
ファイル➡☒➡⊕「コピー」➡●➡⊕  
「本体」/「メモリカード」➡●➡⊕  
「ここにコピー」➡●

### ファイルを複数選択する

① ファイルリスト画面で  
⊕ファイル➡☒

- ①をくり返し、必要なファイルを選びます。(選択を解除するときは、「☒」が表示されているファイルを選び、☒を押します。)

### フォルダをシークレットにする

新しく作成したフォルダを隠し、表示しないようにします。

- 本機(本体)のフォルダにだけ設定できます。

① ファイルリスト画面で  
⊕フォルダ➡☒

② ⊕「シークレット設定」  
➡●➡操作作用暗証番号入力  
➡●

シークレットにしたフォルダを確認するとき  
【ファイルリスト画面】☒➡⊕「シークレット一時解除」➡●➡操作作用暗証番号入力➡●





## メモリーカードを利用する

microSD™メモリーカード (microSDHC™メモリーカードを含む、以降「メモリーカード」と記載) を利用すると、本機 (本体) のデータフォルダと同じようにデータを管理できます。

- メモリーカードは推奨のものをお使いください。詳しくは、「microSD™メモリーカードの対応情報」(P.13-21) を参照してください。

### メモリーカードについて

- メモリーカードを無理に取り付けたり、取り外さないでください。
- 端子面に手や金属で触れないでください。
- メモリーカードの登録内容は、事故や故障によって、消失または変化してしまうことがあります。大切なデータは控えをとっておくことをおすすめします。なお、データが消失または変化した場合の損害につきましては、当社では責任を負いかねますのであらかじめご了承ください。

### メモリーカード利用時のご注意

- データの読み出し中や書き込み中は、絶対にメモリーカードや電池パックを取り外さないでください。また、振動や衝撃を与えたり、本機の電源を切らないでください。
- データの消去や上書きなどにご注意ください。

### メモリーカードを取り付ける／取り外す

- 必ず本機の電源を切った状態で行ってください。

#### 1 メモリーカードスロットのカバーを開く



#### 2 メモリーカードを取り付ける



- 端子面を上にして、「カチッ」と音がするまで、メモリーカードをゆっくり奥まで入れます。
- メモリーカード以外のものは取り付けないでください。

#### 3 メモリーカードスロットのカバーを閉じる



電源を入れたあと「」が表示されたとき

- 接続不良の可能性があります。取り付け直してください。

### メモリーカードを取り外すとき

- メモリーカードを軽く押し込んだあと手を離します。メモリーカードが少し飛び出きますので、ゆっくりとまっすぐ引き抜いてください。

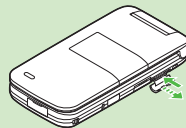

## メモリアードを初期化する

購入した市販のメモリアードをはじめお使いになるときは、必ず本機で初期化（フォーマット）してください。

•フォーマットすると、メモリアード内のデータがすべて消去されます。他の機器で使用したメモリアードをフォーマットするときは、あらかじめよく確認のうえ、操作してください。

- 1 ●➡⊕ 「設定」 ➡ ●  
➡ ● 「外部接続」  
➡ ● 「メモリアードメニュー」  
➡ ●

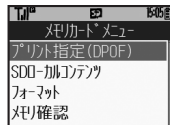

- 2 ● 「フォーマット」 ➡ ●  
➡ ● 「はい」 ➡ ●

•電波Offモードに設定されます。フォーマットが終わるまで電波をやりとりする機能は利用できません。

## 3 操作暗証番号入力 ➡ ●

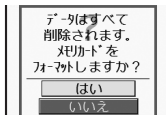

- 4 ● 「はい」 ➡ ●  
•フォーマットをやめるときは、「いいえ」を選び●を押します。

## フォーマット中のご注意

•フォーマット中は、絶対にメモリアードや電池パックを取り外さないでください。メモリアードまたは本機が故障する恐れがあります。

## メモリアード内のデータを確認する

データフォルダから確認するときの操作を説明します。

- 1 ●➡⊕ 「データフォルダ」  
➡ ●
- 2 ● ➡ ● 「メモリアードへ切替」  
➡ ●  
•メモリアードのデータフォルダ画面が表示されます。
- 3 ● 「フォルダ」 ➡ ●
- 4 ● 「ファイル」 ➡ ●







## 文字入力に関する便利な機能

開始画面はココ → 【文字入力画面】 P.2-8 【ユーザー辞書画面】 P.2-13 【詳細画面】 P.2-14

### 入力に関する機能

改行したい

【改行】

■文末で改行するとき

【文字入力画面】

■文の途中で改行するとき

【文字入力画面】 「↵」

スペースを入力したい

【スペース】

【文字入力画面】

区点コードで入力したい

【区点コード入力】

【文字入力画面】 区点コードモードで区点コード ( P.13-12) 入力

ポケベル入力方式で入力したい

【ポケベルコード入力】

【文字入力画面】 「入力／変換設定」 「入力方式」 「ポケベル」

●このあと文字入力画面に戻り、ポケベルコード ( P.13-11) で入力します。

入力履歴を消去したい

【入力履歴リセット】

【文字入力画面】 「入力／変換設定」 「入力履歴リセット」 「はい」

入力中の文章に電話帳の情報を挿入したい

【電話帳引用】

【文字入力画面】 「挿入／文字サイズ」 「電話帳引用」 情報 引用項目

直前に確定した文字や消去した文字を元に戻したい

【元に戻す／復元】

【文字入力画面】 「元に戻す／復元」

入力中の文字のサイズを変更したい

【文字サイズ】

【文字入力画面】 「挿入／文字サイズ」 「文字サイズ」 サイズ

### ユーザー辞書に関する機能

ユーザー辞書に登録した単語を削除したい

【単語削除】

【ユーザー辞書画面】 「登録単語リスト」 単語 「はい」

### 辞書に関する機能

見出し語をコピーしたい

【見出し語コピー】

【詳細画面】 「見出し語コピー」

履歴を確認したい

【履歴一覧】

「履歴一覧」 項目

**読本** コピーした文字列で検索する、文字サイズを変更する、履歴やしおりを削除する、辞書の詳細を確認する





## 電話帳登録に関する便利な機能

## 電話帳登録に関する機能



パイプレータの動作を変更したい  
【パイプパターン】

【電話帳登録画面】①項目（「パイプ（メール着信）」など）→②→③  
「On/Off設定」→④→⑤内容→⑥  
→⑦「パイプパターン」→⑧→⑨パ  
ターン→⑩→⑪



その他の項目を登録したい  
【その他の電話帳登録】

## ■住所を登録するとき

【電話帳登録画面】①「住所：」→②  
→③項目→④→⑤内容入力/選択→⑥  
→⑦

## ■勤務先を登録するとき

【電話帳登録画面】①「勤務先：」→  
②→③項目→④→⑤内容入力→⑥  
→⑦

## ■ホームページを登録するとき

【電話帳登録画面】①「ホームペ  
ージ：」→②→③URL入力→④→⑤マー  
ク→⑥

## ■メモを登録するとき

【電話帳登録画面】①「メモ：」→②  
→③内容入力→④

## ■誕生日を登録するとき

【電話帳登録画面】①「誕生日：」→  
②→③年月日入力→④

開始画面はココ→【電話帳登録画面】 P.2-17



個別に設定したメール着信音を鳴ら  
す時間を変更したい 【鳴動時間】

【電話帳登録画面】①「メール着信  
音：」→②→③→④「鳴動時間」→⑤→  
⑥秒数入力→⑦

●鳴動時間を変更できる着信音で、利用で  
きます。



着信時に画像を表示したい  
【フォト】

【電話帳登録画面】①「フォト：」→  
②→③「フォト選択」→④→⑤表  
示する画像→⑥

画像を撮影してフォト設定する





## 電話帳利用／管理に関する便利な機能

開始画面はココ! → 【電話帳詳細画面】 P.2-19 【電話帳検索画面】 P.2-19 【グループ設定画面】 P.2-18

### 電話帳利用に関する機能



電話帳からメールを作成したい  
【メール作成】

#### ■電話番号を利用するとき

【電話帳詳細画面】 Ⓜ️電話番号➡️Ⓜ️  
➡️Ⓜ️「メール作成」➡️Ⓜ️Ⓜ️Ⓜ️「S!メール」  
/「SMS」➡️Ⓜ️➡️➡️メール作成➡️Ⓜ️

#### ■E-mailアドレスを利用するとき

【電話帳詳細画面】 Ⓜ️E-mail アドレス  
➡️Ⓜ️➡️➡️メール作成➡️Ⓜ️

### 電話帳管理に関する機能



電話帳を修正したい  
【編集】

【電話帳検索画面】 Ⓜ️電話帳➡️Ⓜ️➡️  
Ⓜ️「編集」➡️Ⓜ️➡️Ⓜ️項目➡️Ⓜ️➡️電話帳修正  
➡️Ⓜ️➡️Ⓜ️

●名前を修正しても、ヨミは修正されません。必要に応じてヨミを修正してください。



電話帳を削除したい  
【削除／全件削除】

#### ■1件削除するとき

【電話帳検索画面】 Ⓜ️電話帳➡️Ⓜ️➡️  
Ⓜ️「削除」➡️Ⓜ️➡️Ⓜ️「はい」➡️Ⓜ️

#### ■すべて削除するとき

Ⓜ️➡️Ⓜ️Ⓜ️「電話機能」➡️Ⓜ️➡️Ⓜ️Ⓜ️「電話帳管理」  
➡️Ⓜ️➡️Ⓜ️Ⓜ️「全件削除」➡️Ⓜ️➡️Ⓜ️  
➡️Ⓜ️Ⓜ️保存場所➡️Ⓜ️➡️Ⓜ️Ⓜ️「はい」➡️Ⓜ️  
➡️Ⓜ️➡️操作用暗証番号入力➡️Ⓜ️



電話帳のグループ名を変更したい  
【グループ名編集】

【グループ設定画面】 Ⓜ️グループ➡️Ⓜ️  
➡️Ⓜ️Ⓜ️「グループ名編集」➡️Ⓜ️➡️Ⓜ️➡️  
グループ名入力➡️Ⓜ️



電話帳のグループを並べ替えたい  
【移動】

【グループ設定画面】 Ⓜ️移動するグループ  
➡️Ⓜ️➡️Ⓜ️➡️Ⓜ️移動先➡️Ⓜ️

●電話帳検索画面のグループの表示順も変わります。



電話帳をコピーする、USIMカードのグループを編集する



## データ管理に関する便利な機能

開始画面はココ→【ファイルメニュー画面】P.2-21【ファイルリスト画面】P.2-21【データ管理画面】P.2-22

## ファイルに関する機能



ファイルを壁紙に設定したい

【壁紙登録】

【ファイルメニュー画面】Ⓜ「壁紙登録」→○→○

- 画面サイズ以外の画像を選んだときは、表示方法を選び○を押します。
- 確認画面が表示されたときは、画面の指示に従って操作してください。



ファイルを着信音に設定したい

【着信音設定】

【ファイルリスト画面】Ⓜファイル→Ⓜ「着信音設定」→○→○着信の種類→○

- 鳴動時間の入力画面が表示されたときは、このあと鳴動時間を入力し、○を押します。
- 確認画面が表示されたときは、画面の指示に従って操作してください。



ファイルをムービーに利用する／電話帳に登録する、ファイルの詳細情報を確認する、画像表示時にソフトキーを表示しない、ファイルの画質を変更する、パノラマ撮影した画像を自動スクロールしない、SVGファイルを操作する、スライドショーの詳細を設定する

## ファイル/フォルダ管理に関する機能



ファイル名を変更したい

【ファイル名変更】

【ファイルリスト画面】Ⓜファイル→Ⓜ「データ管理」→○→○「ファイル名変更」→○→○ファイル名変更→○



ファイルを並べ替えたい

【並べ替え】

【データ管理画面】Ⓜ「並べ替え」→○→○並べ替え方法→○

- 並べ替えた状態で、再度同じ方法で並べ替えると、昇順/降順が切り替わります。



フォルダのシークレット設定を解除したい

【シークレット解除】

シークレット一時解除中にⓂフォルダ→Ⓜ「シークレット解除」→○→○操作用暗証番号入力→○



フォルダやファイルを削除したい

【フォルダ/ファイル削除】

## ■ファイルを1件削除するとき

【ファイルリスト画面】Ⓜファイル→Ⓜ「削除」→○→○「はい」→○

## ■フォルダ/フォルダ内のファイルをすべて削除するとき

【ファイルリスト画面】Ⓜフォルダ→Ⓜ「削除」→○→○操作用暗証番号入力→○→○「はい」→○



フォルダからカメラなどを起動する



# MEMO



<b>電話</b> .....	<b>3-2</b>
電話について .....	3-2
<b>音声電話</b> .....	<b>3-3</b>
音声電話を利用する .....	3-3
<b>TVコール</b> .....	<b>3-5</b>
TVコールを利用する .....	3-5
<b>スピードダイヤル</b> .....	<b>3-6</b>
簡単な操作で電話をかける .....	3-6

<b>通話情報確認</b> .....	<b>3-7</b>
発着信履歴／通話時間／通話料金を確認する .....	3-7
<b>オプションサービス</b> .....	<b>3-8</b>
オプションサービスを利用する .....	3-8
<b>便利な機能</b> .....	<b>3-10</b>

# 3

## 電話



## 電話について

本機では音声電話とTVコールが利用できます。

3  
電話

## 音声電話

いろいろな電話とお話  
できます。



一般電話



他社携帯電話

ソフトバンク  
携帯電話

## TVコール

音声にアウトカ  
メラからの映像  
または画像をプ  
ラスしてお話し  
できます。

ソフトバンク  
携帯電話

転送電話／留守番電話など、  
便利なオプションサービス  
が利用可能



## 国際電話

## 海外との通話

音声電話／TVコールをかけたり、受けることができます。

世界対応  
ケータイ

## 海外での利用

本機は世界対応ケータイです。お使いのソフトバンク携帯電話  
の電話番号をそのまま海外で利用できます。

- サービスの詳細やお客様のお申し込み状況については、お問い合わせ先（☎P.13-38）までご連絡ください。
- 海外へ出かけるときは、「世界対応ケータイサービスガイド」を携帯してください。

## 緊急通報（110、119、118）発信について

ソフトバンク携帯電話（3G）から緊急通報を行うと、お客様が発信した際の位置情報を緊急通報受理機関（警察など）へ通知します。このシステムを「緊急通報位置通知」といい、受信している基地局測位情報をもとに算出した位置情報を通知します。

- お申し込み料金、通信料は一切かかりません。
- お客様の発信場所や電波の受信状況によっては、正確な位置が通知されないことがあります。必ず口頭で、緊急通報受理機関へお客様の発信場所や目的をお伝えください。
- 「184」を付けて発信するなど、発信者番号を非通知にして緊急通報を行ったときは、位置情報は通知されません。ただし、人命などに差し迫った危険があると判断したときは、緊急通報受理機関がお客様の位置情報を取得することがあります。
- 国際ローミングを使用しているときは、利用できません。

■ 発信に制限のある機能を利用しているとき緊急通報の利用は次のとおりとなります。

通話料金の限度額設定（☎ <small>課金</small> ）	発信可
キー操作ロック（☎P.10-2）	
発信規制（☎ <small>課金</small> ）	発信不可
電波Offモード（☎P.1-13）	
誤動作防止（☎P.1-15）	
PIN On/Off設定（☎P.10-2）	



## 音声電話を利用する

### 音声電話を受ける

音声電話がかかってくると、次のような着信画面が表示されます。



音声電話着信画面

#### 1 音声電話着信画面で

- かけてきた相手と通話できます。

#### 2 通話終了

着信音を一時的に消すとき

【音声電話着信画面】

電話帳未登録の相手と通話を終えたとき

- 電話帳に登録するかどうかの確認画面が表示されます。

### 音声電話をかける

滞在国内で音声電話をかけます。ここでは、国内で音声電話をかける操作を説明します。

#### 1 市外局番からダイヤル

#### 2



音声電話通話中画面

- 発信されます。

#### 3 通話終了

ダイヤルし直すとき

- 1 で間違えた場所へ移動

- カーソル位置から後ろの番号をすべて消すときは、

受話音量を調節するとき

通話中に

### 国際電話をかける (別途お申し込み必要)

日本国内から海外に音声電話をかける方法を例に説明します。

- 国際電話の利用には、別途お申し込みが必要です。

#### 1 市外局番からダイヤル

#### 2 「国際発信」



国名リスト画面

#### 3 相手の国

- 発信されます。

#### 4 通話終了

リストにない国にかけるとき

- 3 で「国番号入力」

### 使いこなしチェック!

- 便利**
- かってきた電話を拒否したい
  - かってきた電話を保留にした
  - イヤホンマイクで電話を受けたい
  - 受話音量を事前に調節したい
  - こちらの声を相手に聞こえないようにしたい
  - 通話中に相手の声を録音したい
  - スピーカーを使って通話したい
- (P.3-10～P.3-11)

- 設定**
- 音声電話通話中に通話時間お知らせ音を鳴らす
  - 通話後に通話料金を表示する
  - 通話中に通話時間を表示しない
- (P.12-7)



## 海外で電話をかける (別途お申し込み必要)

ここでは、海外から日本に音声電話をかける方法を例に説明します。

## 1 市外局番からダイヤル ➡ ☎

## 2 ①「国際発信」 ➡ ②

➡ ③「日本 (JPN)」 ➡ ④



●発信されます。

## 3 ⑤ ➡ 通話終了

ソフトバンク携帯電話にかけるとき

●相手のいる国にかかわらず、②では③「日本 (JPN)」を選びます。

滞在国の一般電話／携帯電話にかけるとき

●日本国内で音声電話をかける操作と同様です。

海外でのご利用について

●無線ネットワークや無線信号、携帯電話の機能設定状態によって動作が異なるため、すべての国や地域での接続を保証するものではありません。

## 簡易留守録を利用する

電話に出られないとき、本機で相手の用件を録音できるようにします。

●電源を切っているときや電波の届かない状態では利用できません。このときはオプションサービスの留守番電話サービスを利用することをおすすめします。

## 1 CLEAR BACK (長く)



●簡易留守録が設定されます。

簡易留守録を解除するとき

CLEAR BACK (長く)

メッセージ録音中に電話に出ると

●録音内容は消去されます。

## 用件を再生する



●再生が終わると、自動的に止まります。

## 再生中にできること

音量調節	🔊 / 🔇
はじめから (前の用件を) 再生	⏮
再生の停止	⏸
次の用件を再生	⏭ / ⏪
用件を削除	☎ ➡ ① ➡ ② 「はい」 ➡ ③

## 使いこなしチェック!

👉便利 ●かかってきた電話を一時的に簡易留守録で応答したい (P.3-10)

## TVコールを利用する

TVコールに対応している携帯電話と、映像を見ながら通話できます。

- 自分を撮影しながら通話するときは、背面にあるアウトカメラを利用します。

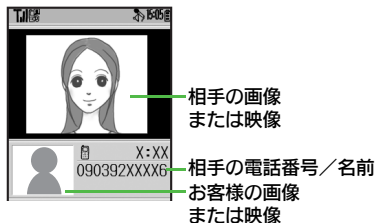

### TVコール利用についてのご注意

- ソフトバンクのTVコールと異なる形式の携帯電話と接続したときは、通話が切れることがあります。(通話が切れるまでのTVコール料金はかかります。)

### TVコールを受ける

TVコールがかかってくると、次のような着信画面が表示されます。



TVコール着信画面

#### 1 TVコール着信画面で

- あらかじめ登録されている画像（代替画像）が、相手に送信され、通話できます。

#### 2 通話終了

アウトカメラからの映像を送信してTVコールを受けるとき

[TVコール着信画面] → 「いいえ」 →

電話帳未登録の相手と通話を終了するとき

- 電話帳に登録するかどうかの確認画面が表示されます。

### TVコールをかける

- 1 TVコールをかける相手  
→ 電話番号 →  
→ 「TVコール」 →

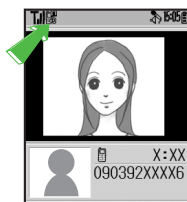

TVコール通話中画面

- 相手がTVコールを受けると、相手の画像が表示されます。

#### 2 通話終了

TVコール利用中の操作を確認するとき

1のあと → 「ヘルプ」 →

通話中にアウトカメラからの映像と代替画像を切り替えて送信するとき

1のあと (押すたびに切替)

### 使いこなしチェック！

- 便利** ●かかってきた電話を拒否したい ●かかってきた電話を保留にした  
い ●イヤホンマイクで電話を受けたい ●TVコール着信時自動的に応  
答したい ●受話音量を事前に調節したい ●こちらの声を相手に聞こ  
えないようにしたい ●スピーカーを使わずに通話したい  
(P.3-10～P.3-11)

- 設定** ●通話後に通話料金を表示する ●通話中に通話時間を表示しない ●  
相手の画面に表示される画像を設定する ●受信画像／送信画像の画  
質を変更する ●TVコール開始時にスピーカーホンを利用しない  
(P.12-7)





## 発着信履歴／通話時間／通話料金を確認する

### 発着信履歴を確認する

最近の発着信の履歴を確認できます。



全通話履歴画面

- すべての履歴が表示されます。このあと を押すと、発信履歴（日時順、頻度順）、着信履歴を順に表示できます。



同じ番号に2回以上同じ方法で発信すると  
●最後にかけた発信履歴だけが記憶されます。（S1一斉トーク発信を除く）

### 通話時間を確認する

直前（前回）や累積の通話時間の目安を確認できます。

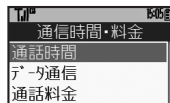
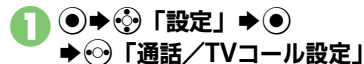

通信時間・料金画面

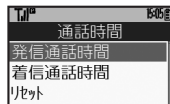

通話時間画面

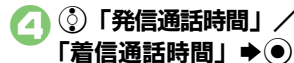

### 通話料金を確認する

直前（前回）や累積の通話料金の目安を確認できます。

●ご契約の内容によっては、通話料金表示機能が利用できないことがあります。このときは、限度額設定も利用できません。

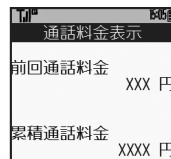

通話料金表示画面

### 使いこなしチェック！

- 便利**
- 履歴を使って電話をかけたい
  - 履歴を利用してメールを作成したい
  - 履歴を利用して電話帳に登録したい
  - 履歴を削除したい
  - 通話時間を削除したい
  - 通話料金を削除したい（ P.3-11～P.3-12）

- 設定**
- 前回利用したパケット量を確認する
  - 利用したパケット量の累積を確認する（ P.12-7）



## オプションサービスを利用する

次のサービスが利用できます。

- 転送電話サービス（「TVコール」を除く）と留守番電話サービスを同時に設定することはできません。

転送電話サービス	圏外時や電話に出られないとき、あらかじめ指定した電話番号へ転送します。
留守番電話サービス	圏外時や電話に出られないとき、留守番電話センターで伝言をお預かりします。
割込通話サービス※	通話中にかかってきた電話を受けたり、他の相手へ電話をかけられます。
グループ通話サービス※	複数の相手と同時に通話できます。
発着信規制サービス	電話発着信を状況に合わせて制限できます。
発信者番号通知サービス	お客様の電話番号を相手に通知したり、通知しないようにします。

※ 別途お申し込みが必要です。

### 転送電話サービスを開始する

電話帳に登録している電話番号に、「呼出あり」で転送する方法を例に説明します。

- ① 「設定」 → 「通話／TVコール設定」
- ② 「留守番・転送電話」

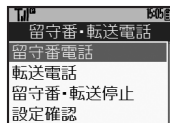

留守番・転送電話画面

- ③ 「転送電話」 → 「通話の種類」
- ④ 「呼出あり」

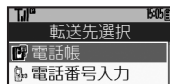

- ⑤ 「電話帳」 → 「電話帳」
- ⑥ 「電話番号」

- 電話帳に電話番号が1件だけ登録されているとき、⑥は必要ありません。

- ⑦
- ⑧ 「呼出時間」

着信音を鳴らさずに電話を転送するとき

- ④で「呼出なし」 → 「設定」

転送先の電話番号を入力するとき

- ⑤で「電話番号入力」 → 「転送先電話番号入力」 → 「呼出時間」

### 留守番電話サービスを開始する

「呼出あり」で留守番電話を利用する方法を例に説明します。

- ① 留守番・転送電話画面で「留守番電話」 → 「設定」

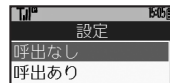

- ② 「呼出あり」 → 「呼出時間」

着信音を鳴らさずに留守番電話センターで応答するとき

- ②で「呼出なし」



使いこなしチェック！

- 便利 ● オプションサービスの設定状況を確認したい（P.3-12）



## 着信お知らせ機能について

電源を切っているときや圏外にいるときの着信を留守番電話センターで記憶し、電波の届く状態になったときにインフォメーションでお知らせします。

- 留守番電話サービスを開始しているときだけ有効となります。

- 1 「設定」 「通話/TVコール設定」



通話/TVコール設定画面

- 2 「着信お知らせ機能」

- 以降はアナウンスに従って操作してください。

## 使いこなしチェック！

## 便利 【割込通話サービス（別途お申し込み必要）】

- 割込通話サービスを設定したい ●通話中にかかってきた電話を受けたい (☎ P.3-12)

## 【グループ通話サービス（別途お申し込み必要）】

- 通話中の電話を保留にして別の相手に電話をかけたい ●手を切り替えながら通話したい ●複数の相手と同時に通話したい (☎ P.3-12)

## 伝言を再生する

- 1 「通話/TVコール設定画面で」  
 「留守番・転送電話」

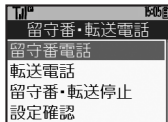

留守番・転送電話画面

- 2 「留守番電話」

- 3 「留守電サービス再生」

- 以降はアナウンスに従って操作してください。

## 伝言ありのマークを消すとき

- 3 「留守番電話アイコン消去」
- 2 「はい」

## 転送電話/留守番電話を停止する

- 1 「留守番・転送電話画面で」  
 「留守番・転送停止」

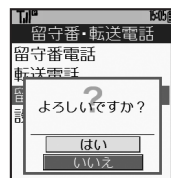

- 2 「はい」

## 【発信規制サービス】

- 相手を特定して着信を拒否したい ●相手を特定せずに着信を拒否したい ●発信規制用暗証番号を変更したい (☎ P.3-13)

## 【発信者番号通知サービス】

- 電話番号の通知/非通知を事前に設定したい (☎ P.3-13)





## 電話に関する便利な機能 1

【開始画面はココ】→【着信画面】 音声電話：P.3-3、TVコール：P.3-5【通話/TVコール設定画面】 P.3-9【通話中画面】 音声電話：P.3-3、TVコール：P.3-5

### 音声電話/TVコール着信時の機能



かかってきた電話を拒否したい  
【着信拒否】

【着信画面】☺→📞→🚫



かかってきた電話を保留にしたい  
【応答保留】

【着信画面】📞

●このあと電話に出るときは、📞を押します。



イヤホンマイクで電話を受けたい  
【イヤホン着信】

【着信画面】イヤホンマイクのスイッチ(長く)

●通話を終了するとき、再度イヤホンマイクのスイッチを長く押します。



かかってきた電話を一時的に簡易留守録で応答したい  
【簡易留守録】

【音声電話着信画面】☺→📞→📞

📖**読本** 簡易留守録設定時の応答時間を変更する/応答文を確認する/受話音量を変更する



TVコール着信時自動的に応答したい  
【リモートモニターモード】

■自動応答する相手の電話番号を登録する

【通話/TVコール設定画面】📞「TVコール設定」→📞→📞「リモートモニターモード」→📞→📞操作用暗証番号入力→📞→📞「自動応答番号リスト」→📞→📞登録場所→☺→📞「変更」→📞→📞「電話帳参照」/「通話履歴参照」→📞→📞電話帳→📞→📞電話番号→📞

- 「通話履歴参照」を選んだとき、電話帳を選ぶ必要はありません。
- 電話番号を入力するときは、登録場所を選び📞を押します。

📖**読本** 自動応答番号リストを編集/削除する

■自動応答を設定する

【通話/TVコール設定画面】📞「TVコール設定」→📞→📞「リモートモニターモード」→📞→📞操作用暗証番号入力→📞→📞「On/Off設定」→📞→📞「On」→📞→📞

- 自動応答時には常に、専用の効果音が最大音量で鳴ります。
- クローズポジションでは、自動応答できません。

📖**読本** 自動応答の時間を変更する

### 音声電話/TVコール発信時の機能



受話音量を事前に調節したい  
【受話音量調節】

☺→📞→📞「設定」→📞→📞本体設定画面で📞「受話音量調節」→📞→📞音量調節→📞



📖**読本** 電話番号の通知/非通知を設定する、国番号を直接入力して国際電話をかける、国番号を自動的に付加して国際電話をかける

### 音声電話/TVコール通話中の機能



こちらの声を相手に聞こえないようにしたい  
【ミュート】

【通話中画面】📞

- 解除するとき、ミュート中に📞を押します。



📖**読本** 通話中に電話帳を確認/登録する、トーン信号を送らない、通話を保留にする





## 電話に関する便利な機能2

【開始画面はココ】→【通話中画面】音声電話：P.3-3、TVコール：P.3-5【全通話履歴画面】P.3-7

### 音声電話通話中の機能



通話中に相手の声を録音したい  
【音声メモ録音】

【音声電話通話中画面】☺→📞「音声メモ録音」→📞→録音開始→📞→録音終了

- 録音した音声メモの再生方法は、簡易留守録の用件と同様です。



スピーカーを使って通話したい  
【スピーカーホン】

【音声電話通話中画面】📞→切替メッセージ表示中に📞

- 解除するときは、スピーカーホン通話中に📞を押します。



通話中にメールを確認/作成する

### TVコール通話中の機能



スピーカーを使わずに通話したい  
【スピーカーホンOff】

【TVコール通話中画面】☺→📞「スピーカーホンOff」→📞

- 解除するときは、同様の操作で「スピーカーホンOn」を選びます。



送信画像の明るさを調整する

### 発着信履歴に関する機能



履歴を使って電話をかけたい  
【リダイヤル/着信履歴】

- 一度発信した相手に再度電話をかけるとき

📞→📞電話番号/名前→📞

- 以前電話をかけてきた相手にかけ直すとき

📞→📞電話番号/名前→📞

- いずれの操作も、TVコールをかけるときは📞の代わりに☺を押したあと、「TVコール」を選び📞を押します。



履歴を利用してメールを作成したい  
【メール作成】

【全通話履歴画面】📞履歴→☺→📞「メール作成」→📞→📞「S!メール」/「SMS」→📞→メール作成→📞



履歴を利用して電話帳に登録したい  
【電話帳に登録】

【全通話履歴画面】📞履歴→☺→📞「電話帳に登録」→📞→📞「新規登録」→📞→必要項目入力→📞

- 「追加登録」を選ぶと、既存の電話帳に追加できます。



履歴を削除したい  
【削除/全件削除】

#### 1件削除するとき

【全通話履歴画面】📞履歴→☺→📞「削除」→📞→📞「はい」→📞

#### すべて削除するとき

【全通話履歴画面】☺→📞「全件削除」→📞→📞操作暗証番号入力→📞→📞「はい」→📞



履歴を利用してS!一斉トークを発信する





## 電話に関する便利な機能 3

開始画面はココ → 【通話時間画面】 P.3-7 【通話料金表示画面】 P.3-7 【通話／TVコール設定画面】 P.3-9 【音声電話通話中画面】 P.3-9

### 通話時間／通話料金に関する機能



通話時間を削除したい

【通話時間リセット】

【通話時間画面】 「リセット」 操作用暗証番号入力 「はい」



通話料金を削除したい

【通話料金リセット】

【通話料金表示画面】 PIN2コード入力 「はい」

読本 通話料金の換算単位を変更する

### オプションサービスに関する機能



オプションサービス設定確認

オプションサービスの設定状況を確認したい

【設定確認】

【通話／TVコール設定画面】 確認するサービス 「設定確認」

- 「発着信規制」を選んだときは、規制の種類／規制内容を選びを押します。



割込通話サービスを設定したい

【割込通話】

【通話／TVコール設定画面】 「割込通話」 「On」



通話中にかかってきた電話を受けたい

【割込通話着信】

【音声電話通話中画面】 割り込み着信音が聞こえたら

- 以降を押すたびに、通話相手を切り替えられます。
- を押すと通話中の電話は切れ、保留にしていた相手と通話が始まります。

### グループ通話サービス (別途お申し込み必要)



通話中の電話を保留にして別の相手に電話をかけたい

【通話中発信】

【音声電話通話中画面】電話番号入力

- 発着信履歴 (長く) も利用できます。



相手を切り替えながら通話したい

【切替通話】

【音声電話通話中画面】

- 以降を押すたびに、通話相手を切り替えられます。



複数の相手と同時に通話したい

【グループ通話】

【音声電話通話中画面】 切替通話中に 「グループ通話」 「すべてと通話」

読本 特定の相手と通話する





## 電話に関する便利な機能4

### 発信規制サービス



相手を特定して着信を拒否したい  
【電話番号指定拒否】

#### ■電話番号を登録するとき

【通話/TVコール設定画面】④「発信規制」→①→②→③「着信拒否」→④→⑤「電話番号指定」→⑥→⑦「拒否番号リスト」→⑧→⑨「登録場所」→⑩→⑪「電話番号入力」→⑫

- このあと電話番号指定拒否を設定すると、登録電話番号からの着信を拒否できます。

電話帳などから登録する、登録電話番号を編集/削除する

#### ■電話番号指定拒否を設定するとき

【通話/TVコール設定画面】④「発信規制」→①→②→③「着信拒否」→④→⑤「電話番号指定」→⑥→⑦「On/Off設定」→⑧→⑨「On」→⑩



相手を特定せずに着信を拒否したい  
【着信拒否】

#### ■電話帳未登録の着信を拒否するとき

【通話/TVコール設定画面】④「発信規制」→①→②→③「着信拒否」→④→⑤「電話帳以外」→⑥→⑦「On」→⑧

#### ■電話番号非通知の着信を拒否するとき

【通話/TVコール設定画面】④「発信規制」→①→②→③「着信拒否」→④→⑤「非通知」→⑥→⑦「On」→⑧

#### ■公衆電話からの着信を拒否するとき

【通話/TVコール設定画面】④「発信規制」→①→②→③「着信拒否」→④→⑤「公衆電話」→⑥→⑦「On」→⑧

#### ■通知不可電話からの着信を拒否するとき

【通話/TVコール設定画面】④「発信規制」→①→②→③「着信拒否」→④→⑤「通知不可」→⑥→⑦「On」→⑧

開始画面はココ▶▶▶【通話/TVコール設定画面】P.3-9



発信規制用暗証番号を変更したい  
【規制用暗証番号変更】

【通話/TVコール設定画面】④「発信規制」→①→②→③「規制用暗証番号変更」→④→⑤現在の発信規制用暗証番号入力→⑥→⑦新しい発信規制用暗証番号入力→⑧→⑨もう一度新しい発信規制用暗証番号入力→⑩



発信規制を規制/解除する

### 発信者番号通知サービス



電話番号の通知/非通知を事前に設定したい  
【発信者通知・表示】

【通話/TVコール設定画面】④「発信者通知・表示」→①→②→③「On」/「Off」→④



# MEMO

<b>メール</b> .....	<b>4-2</b>
メールについて .....	4-2
メールアドレスを変更/登録する.....	4-3
<b>メール送信</b> .....	<b>4-4</b>
S!メールを送信する .....	4-4
SMSを送信する.....	4-7
<b>メール受信/確認</b> .....	<b>4-8</b>
受信メールを確認/返信する .....	4-8
<b>メール管理/利用</b> .....	<b>4-10</b>
送受信メールを管理/利用する .....	4-10
メールを振り分ける .....	4-12

<b>チャットフォルダ</b> .....	<b>4-13</b>
特定の相手とのメールを1つの フォルダで管理する .....	4-13
<b>メールグループ</b> .....	<b>4-14</b>
メール同報送信用の グループを登録する .....	4-14
<b>PCメール</b> .....	<b>4-15</b>
PCメールを利用する .....	4-15
<b>便利な機能</b> .....	<b>4-18</b>

# 4

## メール



## メールについて

本機で利用できるメールは、次のようになっています。

●詳しくは、「ソフトバンクホームページ」(P.13-21)を参照してください。

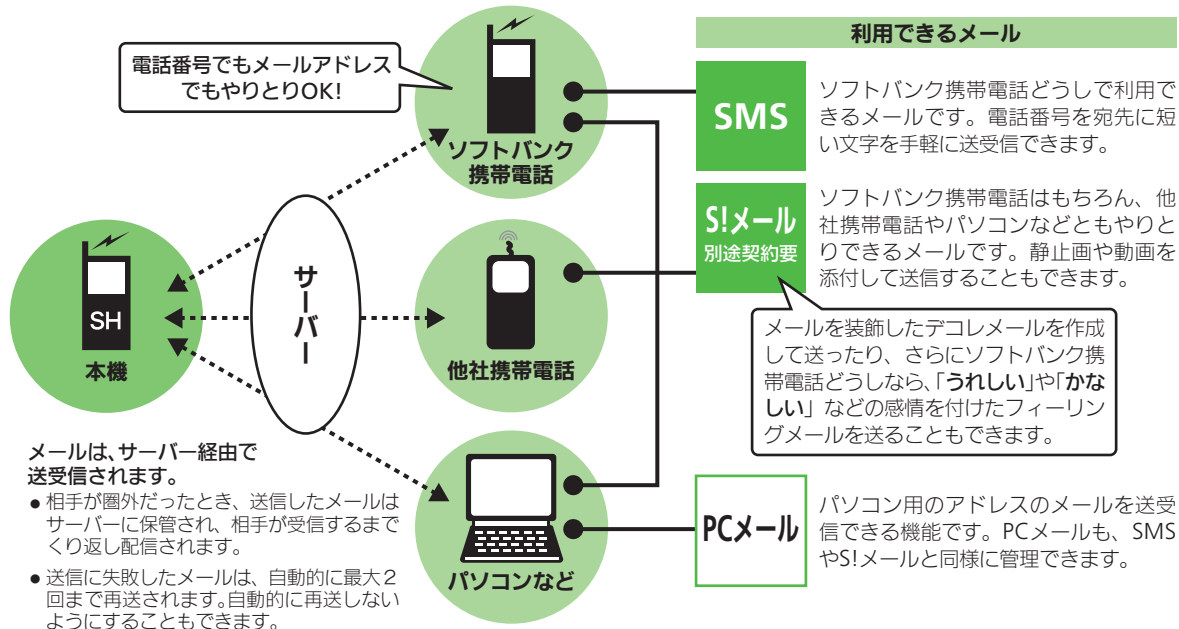

メールは、サーバー経由で送受信されます。

- 相手が圏外だったとき、送信したメールはサーバーに保管され、相手が受信するまでくり返し配信されます。
- 送信に失敗したメールは、自動的に最大2回まで再送されます。自動的に再送しないようにすることもできます。
- 受信したSMS/S!メールは、添付ファイルを含むメールの全文が自動的に受信されます。特に海外では、パケット定額サービスの対象外となり、通信料が高額になることがありますので、ご注意ください。(本文の一部を受信して、必要なメールだけを全文受信することもできます。)





## メールアドレスを変更／登録する

本機のメールアドレスは、お買い上げ時にランダムな英数字の組み合わせで設定されています。これをお好きな文字に変更することができます。

- 変更できるのは、「@」よりも前の部分です。
- 詳しくは、「ソフトバンクホームページ」(P.13-21)を参照してください。

### メールアドレスを変更する

① ② 「設定」 ➡ ●

② ③ 「メール・アドレス設定」 ➡ ●

- インターネットに接続されます。以降は、画面の指示に従って操作してください。

### メールアドレスを登録する

メールアドレス変更が完了すると、ソフトバンクから、メール変更完了通知が本機に届きます。



次の操作を行うと、本機（オーナー情報）にメールアドレスを登録することができます。（登録しなくても使用できます。）

① ④ 「新着メール」 ➡ ●

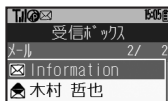

② ⑤ 「Information」 ➡ ●

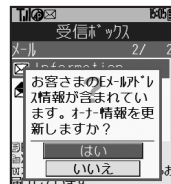

③ ⑥ 「はい」 ➡ ●

④ ⑦



## S!メールを送信する

電話帳に登録している相手にS!メールを送る方法を例に説明します。

## 1 ①➡②「新規作成」➡③

PCメールアカウントを設定しているときは、このあと「S!メール」を選び④を押します。

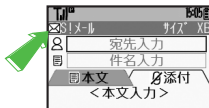

S!メール作成画面

## 2 ④宛先入力欄➡⑤

## 3 ⑥「電話帳」➡⑦

## 4 ⑧送信相手➡⑨

## 5 ⑩宛先➡⑪

- 電話帳に宛先が1件だけ登録されているとき、⑫は必要ありません。
- 宛先がE-mailアドレスのときは、件名や本文に半角カタカナを使用しないでください。

## 6 ⑬件名入力欄➡⑭➡⑮件名入力

## 7 ⑯「目本文」➡⑰



本文入力画面

## 8 本文入力➡⑱

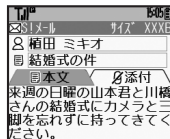

S!メール送信画面

## 9 ⑲➡送信開始

- 送信中に⑳を押すと、中止できます。

メール作成中に着信があると

- 着信を受けても作成中のメールは消去されません。通話などのあと、作成を継続できます。

作成したメールを送信前に確認するとき

- ⑳のあと㉑➡㉒「プレビュー表示」➡㉓

絵文字を入力するとき

- 絵文字入力画面では、他社共通の絵文字が表示されます。㉔を押すと、他社共通⇄全絵文字が切り替わります。
- 他社携帯電話で見ると、形状が異なることがあります。

## 使いこなしチェック!

- 便利 ●「電話帳」以外から宛先を指定したい ●宛先を追加したい ●署名を自動的に挿入したい ●宛先を簡単に指定したい ●送信せずに保存したい ●圏内に入ったら自動的に送信したい ●指定した日時（一週間以内）に送信したい ●送信したS!メールを取り消したい ●相手に届いたかどうかを確認したい (P.4-18~P.4-19)

- 設定 ●送信失敗時に自動再送しない (P.12-8)



## 画像などのファイルを添付する

S!メールに画像を添付する方法を例に説明します。

●相手の機種によっては、受信できないことがあります。

### 1 本文入力後のS!メール送信画面で ① 「添付」

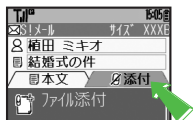

### 2 ① 「ファイル添付」

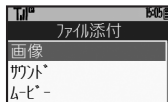

### 3 ① 「画像」 → ② フォルダ → ③

### 4 ④ 添付する画像

画像サイズ選択画面が表示されたときは、このあと圧縮サイズを選び、●を押します。



添付画面

●複数のファイルを添付するときは、②～④をくり返します。

### 5 ⑤ 送信開始

画像以外のファイルを添付するとき

●⑤で「画像」以外を選び●を押したあと、添付するファイルを選びます。

## フィーリングメールを送信する

### 1 本文入力後のS!メール送信画面で ① 「フィーリング設定」 → ②

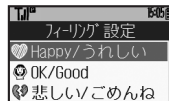

### 2 ① 感情のジャンル（「Happy/うれしい」など）

### 3 ① 感情（「好き」など）

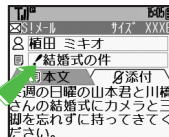

### 4 ④ 送信開始

フィーリングメールを解除するとき

[S!メール作成画面] ① 件名入力欄 → ●  
→ ② 「/」などのマーク → ③

## 使いこなしチェック!

便利 ●受信側で自動的にメッセージを表示してファイルを再生したい  
(1巻 P.4-19)



## デコレメールを送信する

次のデコレーションを例に説明します。

- 文字サイズ、背景色を変更
- 画像、マイ絵文字を挿入
- 文字を左右に移動表示（スクロール）

## 1 本文入力画面で （長く）



デコレメール画面

## 2 「サイズ」



文字サイズ： 中

## 3 「サイズ」

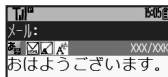

## 4 「背景」

背景色

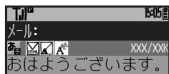

## 5 「画像」

フォルダ 画像

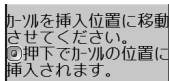

## 6 「表示位置」

## 7 「マイ絵文字」

絵文字



## 8 「効果」



## 9 「スクロール」



## 10 「スクロール方向」

文字入力

## 11 送信開始

1つ前の状態に戻すとき

【デコレメール画面】 「戻る」

デコレーションをすべてやり直すとき

【デコレメール画面】 「装飾解除」  
 「はい」

テンプレート（ひな形）に保存するとき

10のあと 「テンプレートへ保存」

「ここに保存」

■本文だけが保存されます。

## 使いこなしチェック！

- テンプレート（ひな形）を利用してデコレメールを作成したい
- 入力済みの文字を装飾したい（ P.4-19）



## SMSを送信する

電話帳に登録している相手にSMSを送る方法を例に説明します。

### 1 ① → ② 「SMS新規作成」 → ③

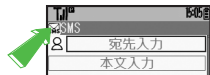

SMS作成画面

### 2 ③ 宛先入力欄 → ④

### 3 ④ 「電話帳」 → ⑤

### 4 ⑤ 送信相手 → ⑥

### 5 ⑥ 宛先 → ⑦

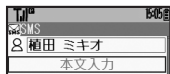

- 電話帳に宛先が1件だけ登録されているとき、⑥は必要ありません。

### 6 ⑦ 本文入力欄 → ⑧

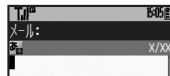

本文入力画面

### 7 ⑧ 本文入力 → ⑨

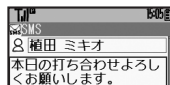

SMS送信画面

### 8 ⑨ 送信開始

メール作成中に着信があると

- 着信を受けても作成中のメールは消去されません。通話などのあと、作成を継続できます。

本文入力中に送信可能文字数を超えると

- S!メール変換の確認画面が表示されます。変換するときには、次の操作を行います。

⑩ 「はい」 → ⑪

### 使いこなしチェック!

- 👉便利 ●「電話帳」以外から宛先を指定したい ●宛先を追加したい ●宛先を簡単に指定したい ●送信せず保存したい ●圏内に入ったら自動的に送信したい ●指定した日時(一週間以内)に送信したい ●相手に届いたかどうかを確認したい (P.4-18~P.4-19)

- 👉設定 ●常に配信確認をする ●送信失敗時に自動再送しない ●SMSサービスセンターでの保存期間を変更する (P.12-8~P.12-9)



## 受信メールを確認／返信する

### 新着メールを確認する

S!メールやSMSは、自動的に受信され、インフォメーションが表示されます。

- PCメールの受信方法は、P.4-17を参照してください。



- S!メールでは、添付ファイルを含むメール全文が自動的に受信されます。お客様のご契約内容に応じて所定の料金が発生いたしますので、ご注意ください。自動受信しないように設定することもできます。

### 配信レポートを受信すると

- インフォメーションに「配信確認」が表示されます。次の操作で確認できます。

①「配信確認」➡➡➡②未読配信レポート➡➡➡

### 1 ①「新着メール」➡➡

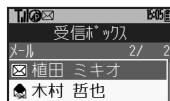

リスト画面

### 2 ②確認するメール➡➡

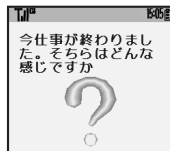

- 本文がイラストレーション表示（テルモジ表示）されます。

### 3 ③以降のテルモジ表示方法



- メッセージ画面が表示されます。

フィーリングメールを受信すると

- あらかじめ設定されているパイプレータ、着信音が動作します。

画像が添付されていると

- 自動的に画像が表示されます。

クイズが表示されたとき

クイズの答え入力／答え選択➡➡

- クイズに正解しないとメールを確認することはできません。

メールの件名または本文に特定の絵文字があるとき

- メッセージ画面の背景に、絵文字に対応したアニメーションが表示されます。（アニメビュー表示）

### 使いこなしチェック！

- 👉便利 ● 待受画面以外で受信した新着メールをすぐに確認したい ● 新着S!メールを手動で受信したい ● サーバー内のメール一覧を入手したい ● サブディスプレイで新着メールを確認したい ● 迷惑メールとして申告したい ● 添付ファイルをデータフォルダに保存したい (🔗P.4-20)

- 🔧設定 ● フィーリングメール受信時にインフォメーションを表示しない ● テルモジ表示しない ● 国内での利用時にS!メールを自動受信しない ● 海外での利用時にS!メールを自動受信しない ● 添付画像を拡大表示する ● 添付画像を自動的に表示しない ● 添付サウンドを自動的に再生する (🔗P.12-8～P.12-9)



## メール画面の見かた

## リスト画面の見かた

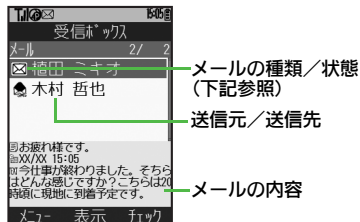

## ■メールの種類/状態

☑ 未読	✉ メッセージ続きあり
☑ 既読	📄 未読配信レポート
☑ 送信済	📎 添付あり
☑ 送信失敗	🔒 保護
🔄 返信済	🔴 優先度(高)
🔄 転送済	🟡 優先度(低)
☑ 送信予約	📱 USIMカード内SMS

※ SMSやPCメールのときは、「SMS」「PC」などメールの種類を表すマークも表示されます。(例: ☑、📱)

## メッセージ画面の見かた

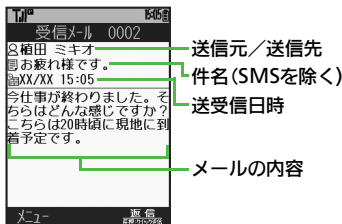

- **[戻る]**を押すと次のメール、**[戻る]**を押すと前のメールが確認できます。
- **[拡大]**を押すと、文字サイズを変更できます。

## メールを返信する

- 1 メッセージ画面で **[返信]**
- 2 返信メール作成 **[返信]**  
▶ 送信開始

複数の宛先があるメールに返信するとき  
①のあと **[差出人へ返信]** / **[全員へ返信]** ▶ **[返信]**

## 自動返信設定について

- 自動返信設定で指定したモード中に、登録相手からメールが届くと、自動で返信されます。

## 使いごなしチェック!

- [便利]** ●メール本文の情報を利用したい ●メールアドレスなどを電話帳に登録したい ●メールアドレスや件名/本文をコピーしたい ●受信メールを引用して返信したい ●定型文ですばやく返信したい ●メールを自動的に返信したい (P.4-20~P.4-21)

- [設定]** ●メッセージ画面のスクロール単位を変更する ●リスト画面の表示方法を変更する ●アドレスをすべて表示する (P.12-8)



## 送受信メールを管理／利用する

### 送受信メールの管理方法について

これまで送受信したり、保存したメールは、次の場所で管理されています。

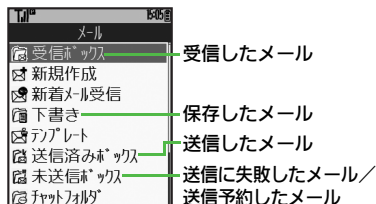

### メールの自動削除について

- 受信メールおよび送信済みメールは、受信ボックスおよび送信済みボックスの空き容量が不足すると、古いものから順に自動的に削除されます。削除したくないメールは、保護しておくことができます。

### メールの操作方法を確認するとき

- メールのフォルダ画面やリスト画面、メッセージ画面で次の操作を行います。

### 使いこなしチェック！

- メールを削除したい ●複数のメールを選んで処理したい ●メールにラベル(色)を付けて分類したい ●メールを並べ替えたい ●送受信したメールのアドレスを知りたい ●メールを転送したい ●下書きしたメールを送信したい (P.4-22)

### 以前送受信したメールを確認する

- 1 「受信ボックス」／「送信済みボックス」

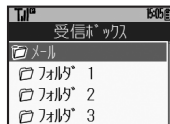

#### フォルダ画面

- PCメールアカウントを設定しているときは、「表示名設定」で設定した名前のフォルダも表示されます。
- フォルダを選びを押すと、フォルダを隠したり展開したりできます。フォルダを隠している状態でを押すと、メールを一覧表示できます。

- 2 「確認するフォルダ」

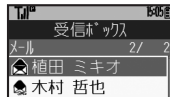

#### リスト画面

- 3 「確認するメール」

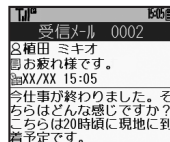

#### メッセージ画面

### メールを保護する

- 1 リスト画面で 「メール」 「メール管理」

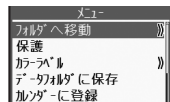

#### メール管理画面

- 2 「保護」

### 保護を解除するとき

- 2で 「保護解除」













- 受信ボックスの表示方法を変更する ●送信済みボックスの表示方法を変更する ●古い受信メールを自動的に削除しない ●古い送信済みメールを自動的に削除しない (P.12-8)





## メールを検索する

以前送受信したメールの内容やアドレスからメールを検索できます。





- ①   「受信ボックス」 / 「送信済みボックス」 
- ②   「検索」 
- ③  「送受信メール検索」 
- ④  検索方法    
  検索相手指定 / 文字列入力   
 



メールボックスのメールを検索するとき

- ③で④「フォルダ内を検索」  ④

より詳しく検索したいとき

- 次の操作を行うと、メールの本文から半角/全角などを区別して検索することができます。

【メッセージ画面】   「本文検索」   
   文字列入力 







- 検索結果が複数あるときは、 /  を押して、次または前の検索結果へ移動できます。





## 使いごなしチェック！

-  **便利** ● 未送信のメールを送信したい ● 送信済みのメールを再利用したい ● フォルダを特定してメールを検索したい ● 予定に関連するメールをカレンダーに登録したい ● フォルダのシークレット設定を解除したい (P.4-23)





## 特定のフォルダを見えなくする

- 送受信ボックスにシークレットを設定しても、チャットフォルダには反映されません。

- ①   「受信ボックス」 / 「送信済みボックス」 
  - ②  設定するフォルダ  
- メニュー

  - フォルダ名変更
  - フォルダ新規作成
  - フォルダ位置移動
  - シークレット設定
- ③  「シークレット設定」    
  操作暗証番号入力    
 

シークレットを一時的に解除するとき

- ①のあと   「シークレット一時解除」   操作暗証番号入力 

-  **設定** ● シークレットフォルダへの着信を知らせない (P.12-8)



## メールを振り分ける

相手によって振り分けたり、件名やSMSの本文など、文字の一部で振り分けられます。

4  
メール

- ① → 「受信ボックス」 / 「送信済みボックス」 →
- ② 振り分けるフォルダ →
- ③ 「メール振り分け設定」 → 番号 →

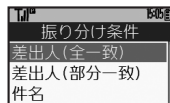

- ④ 「差出人(全一致) (送信済みボックスのときは「宛先(全一致)」) →

- ⑤ 宛先選択方法 → 宛先選択/入力 →

- ⑥ 登録完了

部分的に一致した内容で振り分けるとき  
④で④「差出人(部分一致) (送信済みボックスのときは「宛先(部分一致)」) / 「件名」 → 振り分け条件入力 → ⑥

### 迷惑メールを振り分ける

電話帳に登録していない携帯電話からのメールを、迷惑メールフォルダに振り分ける方法を説明します。

- ① → 「設定」 → 一般設定 →

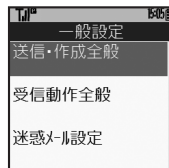

メール一般設定画面

- ② 「迷惑メール設定」 →
- ③ 操作用暗証番号入力 →

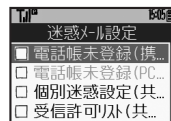

迷惑メール設定画面

- ④ 「電話帳未登録(携帯)」 → (✓)
- ⑤ 登録完了

例外的に受信したいメールがあるとき

- ④のあと④「受信許可リスト(共通)」 → → 番号 → 受信条件 → 宛先選択/宛先・件名入力 → ⑤ (✓) → ⑥

PCメールアカウントを設定しているとき  
●電話帳に登録していない相手からのPCメールを振り分けることもできます。

### 使いこなしチェック!

- 便利 ●フォルダ名を変更したい ●フォルダを削除したい ●新しいフォルダを作りたい ●振り分けフォルダ設定後に手動でメールを振り分けたい ●メールを個別のフォルダへ移動したい ●条件を設定して迷惑メールを振り分けたい (P.4-23~P.4-24)



## 特定の相手とのメールを1つのフォルダで管理する

チャットグループに登録したメンバー間で送受信したメールを、1つのフォルダで管理できます。(チャットフォルダ)

- チャットフォルダにも、シークレットを設定できます。

### チャットメンバーを登録する

- 1 → 「チャットフォルダ」  
→

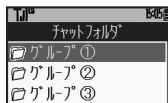

チャットフォルダ画面

- 2 登録するグループ →

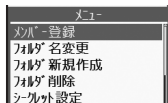

- 3 「メンバー登録」 →

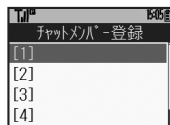

- 4 登録する番号 →

- 登録済みの番号を選ぶと、宛先を修正できます。

- 5 宛先選択方法 →

- 宛先選択/入力 →

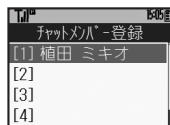

- 続けて他の宛先を入力するときは、  
4～5をくり返します。

- 6 → 登録完了

チャットメンバーを変更するとき

- 4で 変更するメンバー → → 「メンバー変更」 → → 以降

チャットメンバーを削除するとき

- 4で 削除するメンバー → → 「削除」 → → 「はい」 → → 以降

### チャットフォルダを確認する

- 1 チャットフォルダ画面で  
 グループ →



- 2 メール →

### 使いこなしチェック!

- 便利** ●フォルダ名を変更したい ●新しいフォルダを作りたい ●振り分けフォルダ設定後に手動でメールを振り分けたい ●フォルダを削除したい ●フォルダ内のメールをすべて削除したい ●チャットフォルダをお買い上げ時の状態に戻したい (P.4-23～P.4-24)



## メール同報送信用のグループを登録する

メールグループを登録すると、複数の相手に同じメールを一括で送信できます。

① ② 「設定」 ➡ ③

② 「メールグループ設定」

➡ ④

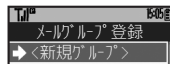

メールグループ登録画面

③ 「<新規グループ>」 ➡ ④

➡ グループ名入力 ➡ ⑤

④ グループ ➡ ⑤

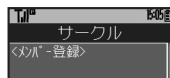

⑤ ⑥ 「<メンバー登録>」 ➡ ⑦

➡ ⑧ 電話帳 ➡ ⑨



⑥ ⑩ 電話番号/E-mailアドレス

➡ ⑪

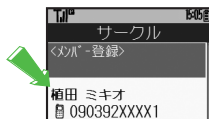

- 電話帳に電話番号/E-mailアドレスのどちらか1件だけ登録されているとき、⑩は必要ありません。
- 他のメンバーを登録するときは、⑩～⑪をくり返します。

⑦ ⑫ ➡ 登録完了

### 使いこなしチェック!

- 便利 ● メールグループの名前を変更したい ● メールグループ/メンバーを削除したい ● メールグループのメンバーを変更したい (P.4-24)



## PCメールを利用する

パソコン用のアドレスのメールを本機で送受信できます。

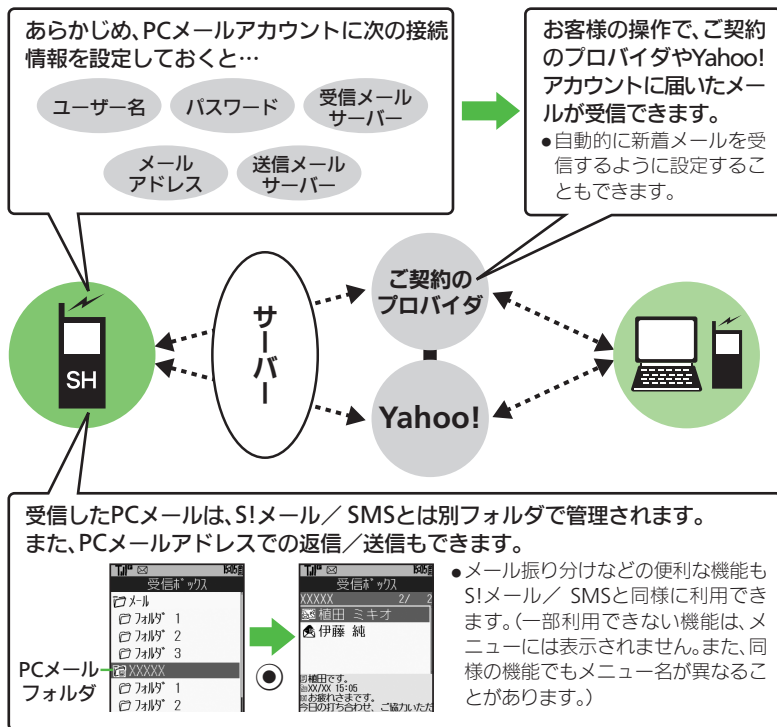

### PCメール利用時のご注意

- PCメールアカウント設定後はじめてPCメールを受信すると、データ量が多くなることがあります。このため、パケット通信料が高額になることがあります。
- 自動的にメールを受信するように設定すると、パケット通信料が高額になることがあります。特に海外での利用時には、ご注意ください。
- 新着メールをチェックしているときは、他の機能の動作が遅くなることがあります。
- 新着メールをチェックすると、新着メールがないときでもパケット通信料が発生することがあります。
- PCメールは、半角カタカナや絵文字に対応していません。
- 携帯電話からPCメールアカウントに対して絵文字入りのメールを送信し、そのメールをPCメール機能で受信・表示しても、絵文字は表示されなかったり、送信時とは異なった文字として表示されます。



## PCメールアカウントを設定する

PCメールを利用するための、おもな設定項目は次のとおりです。

- ご契約のプロバイダからの資料/情報を確認のうえ、設定してください。
- パソコンでご利用になっているメールサービス仕様や設定内容、ご契約条件などによってPCメールでご利用いただけない場合があります。ご利用のメールサービスにおいて、メールソフトでの送受信(POP受信/SMTP送信)が可能かあらかじめご確認ください。

## ■受信のための必須項目

ユーザー名	受信メールサーバーへ接続するためのユーザー名
パスワード	受信メールサーバーへ接続するためのパスワード
受信メールサーバー	受信メールサーバーのアドレス

## ■送信のための必須項目

メールアドレス	PCメールで利用するメールアドレス
送信メールサーバー	送信メールサーバーのアドレス

## その他の項目を設定するとき

- 各設定画面で⊗を押すと、操作説明(ヘルプ)を表示できます。上記必須以外の項目は、画面の説明を参考に、必要に応じて変更してください。

- 1 ④⇒⑤「設定」⇒⑥  
⇒⑦「PCメール設定」⇒⑧
- 2 ⑨「PCメールアカウント設定」  
⇒⑩

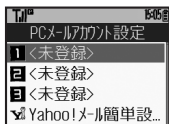

PCメールアカウント設定画面

- 3 ⑪「<未登録>」⇒⑫
  - 4 ⑬「表示名設定」⇒⑭  
⇒表示名入力⇒⑮
  - 5 ⑯「受信設定」⇒⑰  
⇒各項目選択/入力⇒⑱⇒㉚
  - 6 ⑲「送信設定」⇒⑳  
⇒各項目選択/入力⇒㉛
- ユーザー名、パスワード、受信メールサーバーは、必ず入力してください。
  - メールアドレス、送信メールサーバーは、必ず入力してください。

- 7 ㉜⇒㉝⇒㉞
  - 確認画面が表示されたときは、画面の指示に従って操作してください。

Yahoo!メールのアドレスを簡単に設定するとき

- 3 ⑲で⑳「Yahoo!メール簡単設定」⇒㉑  
⇒㉒「はい」/「いいえ」⇒㉓
- 以降は、画面の指示に従って操作してください。
- 「いいえ」を選ぶと、アカウント取得の画面へ進めます。

アカウントを編集するとき

- 3 ㉔で㉕編集する表示名⇒㉖⇒㉗〜㉘

アカウントを削除するとき

- 3 ㉙で㉚削除する表示名⇒㉛⇒㉜「はい」⇒㉝

送信時のユーザー名/パスワードを設定するとき

- SMTP認証のユーザー名/パスワードを設定していないときは、受信設定のユーザー名/パスワードが自動的に利用されます。ご契約のプロバイダによって、異なるユーザー名/パスワードの設定が必要なき場合は、次の操作を行います。

- 3 ㉞で㉟「送信設定」⇒㊱⇒㊲「送信認証方式」⇒㊳⇒㊴「SMTP認証」⇒㊵  
⇒㊶「ユーザー名」⇒㊷⇒ユーザー名入力⇒㊸⇒㊹「パスワード」⇒㊺⇒パスワード入力⇒㊻⇒㊼⇒㊽



## 新着のPCメールを受信／確認する

設定したアカウントの新着メールを受信します。

●大量のメールを受信するときは、一度ですべてを受信できないことがあります。



- アカウントごとにメールを受信するときは、このあと表示名を選び●を押します。

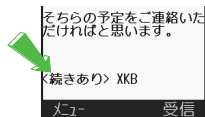
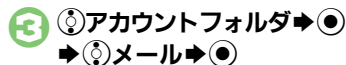

メッセージ画面

- メッセージの続きがあるときは、このあとⓂを押すと続きを受信できます。
- メッセージ画面の見かたは、S!メールと同様です。

## 使いこなしチェック!

- 便利** ● 送信せずに保存したい ● 圏内に入ったら自動的に送信したい (P.4-18)
- メール受信／確認に関する便利な機能 ● メール管理／利用に関する便利な機能 (P.4-20～P.4-24)

自動的にPCメールを受信するよう設定すると

- 設定した時間ごとにメールが受信され、インフォメーションが表示されます。

メールを削除するとき

- 【リスト画面】 メール → 「削除」 → ● ● 削除方法 → ● ● 「はい」 → ●

## 以前に受信したPCメールを確認する



- リスト画面が表示されます。リスト画面の見かたは、S!メールと同様です。

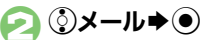

- メッセージ画面が表示されます。

## PCメールを返信する

受信したPCメールに返信します。

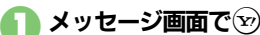

- PCメール作成画面が表示されます。



受信メールを引用して返信するとき

- 【メッセージ画面】 → ● 「返信」 → ●  
→ ● 「PCメール引用付き返信」 → ● ●  
返信メール作成 →

- htmlメールのときは、テキストメールとして引用返信されます。

送信メールのアカウントを変更するとき

- 【PCメール作成画面】 宛先入力欄 → ●  
→ ● 「From:」 → ● ● 変更するアカウント → ●

## PCメールを送信する

PCメールを新しく作成し、送信する方法を説明します。



S!メールに変換するとき

- のあと → ● 「S!メールに変換」 → ●  
→ ● 「はい」 → ●

メール作成時のご注意

- 半角カタカナや絵文字は、入力できません。

- 設定** ● 送信失敗時に自動再送しない ● PCメールを全文受信する ● 自動で新着メールを受信する ● 自動新着チェックの間隔を設定する ● PCメール作成時本文を自動的に改行しない (P.12-8～P.12-9)





## メール送信に関する便利な機能 1

開始画面はココ! → 【作成画面】S!メール：P.4-4、SMS：P.4-7 【送信画面】S!メール：P.4-4、SMS：P.4-7

### メール作成時に利用できる機能



「電話帳」以外から宛先を指定したい  
【宛先選択】

【作成画面】☎宛先入力欄 → ● → ☎宛先選択方法 → ● → ● → ●宛先選択/入力 → ●



宛先を追加したい  
【宛先追加】

【作成画面】☎宛先入力欄 → ● → ● → ●宛先追加 → ● → ● → ●宛先選択方法 → ● → ● → ●宛先選択/入力 → ● → ● → ●

宛先を修正/削除する、宛先タイプを変更する



署名を自動的に挿入したい  
【署名設定】

☎ → ● → ●「設定」 → ● → ● → ●「S!メール設定」 → ● → ● → ●「署名設定」 → ● → ● → ●「編集」 → ● → ● → ●署名入力 → ● → ● → ●「自動挿入」 → ● → ● → ●「On」 → ●

- 引用付き返信、転送時には、メール本文の上に署名が挿入されます。
- SMSで署名は、自動挿入できません。

署名を手動で入力する



宛先を簡単に指定したい  
【スピードダイヤル/メール】

#### ■宛先を登録するとき

☎ → ● → ●「設定」 → ● → ● → ●「スピードダイヤル/メール」 → ● → ● → ●登録する番号 → ● → ● → ●電話帳 → ● → ● → ●電話番号/E-mailアドレス → ● → ● → ●「設定しない」 → ● → ● → ●

宛先を変更/解除する

#### ■メールを作成するとき

待受画面で0%~9.9% (宛先を登録した番号) → ●

- 宛先がソフトバンク携帯電話の電話番号のときは、このあと「S!メール」または「SMS」を選び、●を押します。



相手に届くイメージを確認する

### メール送信時に利用できる機能



送信せずに保存したい  
【下書きへ保存】

【送信画面】☎ → ● → ●「下書きへ保存」 → ●



圏内に入ったら自動的に送信したい  
【圏内時に送信】

【送信画面】☎ → ● → ●「送信予約」 → ● → ● → ●「圏内時に送信」 → ● → ● → ●「はい」 → ●



指定した日時（一週間以内）に送信したい  
【日時指定】

【送信画面】☎ → ● → ●「送信予約」 → ● → ● → ●「日時指定」 → ● → ● → ●日時入力 → ● → ● → ●「はい」 → ●



送信したS!メールを取り消したい  
【送信済メール取消】

☎ → ● → ●「送信済みボックス」 → ● → ● → ●フォルダ → ● → ● → ●メール → ● → ● → ●「送信済メール取消」 → ● → ● → ●「はい」 → ●

- ソフトバンク携帯電話への送信メールにだけ有効です。







## メール送信に関する便利な機能2

開始画面はココ! → 【送信画面】 S!メール：P.4-4、SMS：P.4-7 【添付画面】 P.4-5 【S!メール作成画面】 P.4-4 【デコレメール画面】 P.4-6



相手に届いたかどうかを確認したい  
【送信オプション：配信確認】

【送信画面】 送信 → 「送信オプション」 → 「配信確認」 → 「On」

- 相手に届くと、本機に配信レポートが送られてきます。
- PCメールでは利用できません。



メールの優先度を設定する、受信側でメールを確認すると自動的に消去する、返信要求のメッセージを表示する、転送や削除を禁止するメッセージを表示する、クイズに正解するまでメールを表示しない、返信先を本機以外のアドレスに設定する、SMSサービスセンターに保存する期間を短くする

### ファイル添付に関する機能



受信側で自動的にメッセージを表示してファイルを再生したい【添付再生優先】

【添付画面】 ファイル → 「添付再生優先」 → 「On/Off設定」 → 「On」 → 「メッセージ入力」 → メッセージ入力

- PCメールでは利用できません。



画像や音声を撮影/録音して添付する

### デコレメールに関する機能



テンプレート(ひな形)を利用してデコレメールを作成したい【テンプレート】

■テンプレートを呼び出してメールを作成するとき

「テンプレート」 → テンプレート → メール作成

- テンプレートフォルダ画面でのサイズとメールに利用したときのサイズは、異なることがあります。

■メール作成中にテンプレートを呼び出すとき

【S!メール作成画面】 「テンプレート呼び出し」 → テンプレート → メール作成

- 本文を入力する前に行ってください。



入力済みの文字を装飾したい  
【文字色/文字サイズ/効果設定】

【デコレメール画面】 開始文字 → 終了文字 → 「色」/「サイズ」/「効果」 → 各項目の操作



文字色を変更する、BGM/Flash®/区切り線を挿入する、文字を点滅させる、文字の位置を変更する





## メール受信／確認に関する便利な機能

4

メール

### メール受信／確認に関する機能

**便利** 待受画面以外で受信した新着メールをすぐに確認したい【新着メール確認】

☺ (長く)

**便利** 新着S!メールを手動で受信したい【新着メール受信】

☺☺☺

- PCメールアドレスを設定しているときは、このあと「S!メール」を選び、●を押します。
- 圏外時に届いているメールを確認するときなどに便利です。

**便利** サーバー内のメール一覧を入手したい【メールリスト】

☺☺☺「サーバーメール操作」●●  
●●☺「メールリスト」●●●☺「はい」●●

**読本** メール続きを受信する、メールリストを利用する、その他のサーバーメールを操作する

**便利** サブディスプレイで新着メールを確認したい【メール即読】

☺☺☺☺

- クローズポジションで利用できます。

**便利** 迷惑メールとして申告したい【迷惑メール申告】

【メッセージ画面】☺☺☺☺「迷惑メール申告」●●●☺

- 署名は自動挿入されません。
- PCメールでは利用できません。

**読本** 迷惑メールの申告先を変更する

**便利** 添付ファイルをデータフォルダに保存したい【添付をデータフォルダへ保存】

【メッセージ画面】☺☺ファイル●●☺☺  
☺☺「添付をデータフォルダへ保存」●●  
●●☺☺ファイル名入力●●●☺☺「ここに保存」●●

- テンプレートのときは、「添付をテンプレートへ保存」と表示されます。(ファイル名の入力はありません。)

**読本** 添付ファイルを壁紙や着信音／ムービーに利用する、スライドメールを再生する、SMSをUSIMカードに保存する、メールを未開封／開封済みにする、先頭／最後に表示する

開始画面はココ☞【メッセージ画面】P.4-10

### 受信メール情報に関する機能

**便利** メール本文の情報を利用したい【電話番号／アドレス／URL利用】

#### ■電話をかけるとき

【メッセージ画面】☺☺電話番号●●●☺☺  
☺☺「発信」／「TVコール」●●

#### ■メールを送信するとき

【メッセージ画面】☺☺電話番号／E-mailアドレス●●●☺☺「メール作成」●●●☺☺「S!メール」／「SMS」●●●☺☺メール作成●●

- E-mailアドレスを選んだとき、「S!メール」／「SMS」を選び●●を押す必要はありません。

#### ■インターネットに接続するとき

【メッセージ画面】☺☺URL●●●☺☺「はい」●●

- 「PCサイトブラウザ」を選ぶと、PCサイトブラウザで接続できます。





## メール受信／確認に関する便利な機能 2

【開始画面はココ】→【メッセージ画面】P.4-10【メール一般設定画面】P.4-12

メールアドレスなどを電話帳に登録したい  
【電話帳に登録】

## ■送信してきた相手を登録するとき

【メッセージ画面】☺→📞「電話帳に登録」→👉📞電話番号／E-mailアドレス→👉📞「新規登録」→👉👉👉必要項目入力→👉👉

- 「追加登録」を選ぶと、既存の電話帳に追加できます。

## ■本文中のアドレスなどを登録するとき

【メッセージ画面】☺電話番号／E-mailアドレス→👉📞「電話帳に登録」→👉📞「新規登録」→👉👉必要項目入力→👉👉

- 「追加登録」を選ぶと、既存の電話帳に追加できます。

メールアドレスや件名／本文をコピーしたい  
【コピー】

## ■メールアドレスをコピーするとき

【メッセージ画面】☺→📞「コピー」→👉📞「アドレス」→👉📞アドレス→👉

## ■件名や本文をコピーするとき

【メッセージ画面】☺→📞「コピー」→👉📞「件名」／「本文」→👉👉👉👉👉開始文字→👉👉👉👉👉終了文字→👉👉



## メール返信に関する機能

受信メールを引用して返信したい  
【引用付き返信】

【メッセージ画面】☺→📞「返信」→👉📞「S!メールで引用付き返信」／「SMSで引用付き返信」→👉👉👉返信メール作成→👉👉

定型文ですばやく返信したい  
【クイック返信】

## ■返信用定型文を作成するとき

【メール一般設定画面】📞「送信・作成全般」→👉📞「クイック返信設定」→👉📞番号→👉👉👉定型文入力→👉👉

## ■定型文で返信するとき

【メッセージ画面】👉👉👉(長く)→📞利用する定型文→👉👉

メールを自動的に返信したい  
【自動返信設定】

## ■自動返信する相手を登録するとき

【メール一般設定画面】📞「送信・作成全般」→👉📞「自動返信設定」→👉📞「アドレス設定」→👉📞番号→👉📞宛先指定→📞モード→👉👉(☐/☑)→👉👉👉

- 登録済みの番号を選び👉を押すと、内容を編集できます。

## ■返信時のメッセージを設定するとき

【メール一般設定画面】📞「送信・作成全般」→👉📞「自動返信設定」→👉📞「自動返信メッセージ設定」→👉📞モード→👉👉👉メッセージ入力→👉👉

- モードごとにメッセージを変えられます。

## ■自動返信を設定するとき

【メール一般設定画面】📞「送信・作成全般」→👉📞「自動返信設定」→👉📞「On/Off設定」→👉📞「On」→👉👉

- 受信したメールの種類にかかわらず、S!メールで返信されます。

- 「On」にしたあと、一部のメールを除き、一度返信した相手に二度は返信されません。

- PCメール受信時／海外での自動返信はできません。





## メール管理／利用に関する便利な機能 1

開始画面はココ → 【リスト画面】 P.4-10 【メール管理画面】 P.4-10 【メッセージ画面】 P.4-10

### メール管理に関する機能

**👉** メールを削除したい  
【削除／全件削除】

#### ■ 1件だけ削除するとき

【リスト画面】👉削除するメール →  
👉👉「削除」 →👉👉「はい」 →👉

●メッセージ画面でも操作できます。

#### ■ すべて削除するとき

【メール管理画面】👉「全件削除」 →  
👉👉👉「保護メール以外削除」／「全  
件削除」 →👉👉👉操作用暗証番号入力  
→👉

#### ■ 下書き／未送信ボックスのメールをすべて削除するとき

【下書き／未送信ボックスのリスト画面】  
👉👉👉「全件削除」 →👉👉👉操作  
用暗証番号入力 →👉

**👉** 複数のメールを選んで処理したい  
【複数選択／全チェック解除】

#### ■ メールをチェックするとき

【リスト画面】👉チェックするメール  
→👉

#### ■ 50件のメールをまとめてチェックするとき

【メール管理画面】👉「一括50件チェック」  
→👉

#### ■ チェックを解除するとき

【リスト画面】👉解除するメール →👉

#### ■ チェックをすべて解除するとき

【リスト画面】👉👉👉「全チェック解  
除」 →👉

**👉** メールにラベル（色）を付けて分類  
したい  
【カラーラベル】

【メール管理画面】👉「カラーラベル」  
→👉👉👉色 →👉

**👉** メールを並べ替えたい  
【並べ替え】

【リスト画面】👉👉👉「表示設定」 →  
👉👉👉「並べ替え」 →👉👉👉並べ替  
え方法 →👉

**👉** 送受信したメールのアドレスを知り  
たい  
【メールアドレス表示】

【リスト画面】👉メール →👉👉👉  
「メールアドレス表示」 →👉👉👉👉メー  
ルアドレス →👉

メールボックスのメモリ使用状況を確認する、メールの詳細情報を確認する、テンプレートフォルダの表示方法を切り替える

### メール利用に関する機能

**👉** メールを転送したい  
【転送】

【メッセージ画面】👉👉👉「転送」 →  
👉👉👉宛先入力欄 →👉👉👉宛先選  
択方法 →👉👉👉宛先選択／入力 →👉  
→👉

●添付ファイルも送信されます。  
●SMSを転送するときには、「SMS」または「S!メール」を選び、👉を押します。

**👉** 下書きしたメールを送信したい  
【下書き】

👉👉👉「下書き」 →👉👉👉メール →  
👉👉👉メール作成 →👉





## メール管理／利用に関する便利な機能 2

【開始画面はココ】▶ 【リスト画面】 P.4-10 【フォルダ画面】 P.4-10 【メール管理画面】 P.4-10 【チャットフォルダ画面】 P.4-13



未送信のメールを送信したい  
【未送信ボックス】

### ■そのまま送信するとき

【未送信ボックスのリスト画面】①送信するメール▶②▶③「再送信」▶④

### ■一部変更して送信するとき

【未送信ボックスのリスト画面】①送信するメール▶②▶③「編集」▶④▶メール作成▶⑤



送信済みのメールを再利用したい  
【編集と送信】

【送信済みボックスのリスト画面】①再利用するメール▶②▶③「編集と送信」▶④▶メール作成▶⑤



フォルダを特定してメールを検索したい  
【フォルダ内を検索】

【フォルダ画面】①検索するフォルダ▶②▶③「検索」▶④▶⑤「フォルダ内を検索」▶⑥▶⑦検索方法▶⑧▶検索相手指定／文字列入力▶⑨



予定に関連するメールをカレンダーに登録したい  
【カレンダーに登録】

【メール管理画面】①「カレンダーに登録」▶②▶③件名入力▶④▶⑤開始／終了日時入力▶⑥▶⑦

## フォルダに関する機能



フォルダ名を変更したい  
【フォルダ名変更】

【フォルダ画面】／【チャットフォルダ画面】①フォルダ▶②▶③「フォルダ名変更」▶④▶⑤フォルダ名入力▶⑥



フォルダを削除したい  
【削除】

【フォルダ画面】①削除するフォルダ▶②▶③「削除」▶④▶⑤操作作用暗証番号入力▶⑥

●フォルダ内のメールをすべて削除してから操作してください。



新しいフォルダを作りたい  
【フォルダ新規作成】

【フォルダ画面】／【チャットフォルダ画面】①▶②▶③「フォルダ新規作成」▶④▶⑤フォルダ名入力▶⑥



フォルダのシークレット設定を解除したい  
【シークレット解除】

シークレット一時解除中に①フォルダ▶②▶③「シークレット解除」▶④▶⑤操作作用暗証番号入力▶⑥

## 振り分けに関する機能



振り分けフォルダ設定後に手でメールを振り分けたい  
【再振り分け】

【フォルダ画面】／【チャットフォルダ画面】①再振り分けを行うフォルダ▶②▶③▶④「再振り分け」▶⑤





## メール管理／利用に関する便利な機能3

【開始画面はココ】→ 【メール管理画面】 P.4-10 【迷惑メール設定画面】 P.4-12 【チャットフォルダ画面】 P.4-13 【メールグループ登録画面】 P.4-14



メールを個別のフォルダへ移動したい  
【フォルダへ移動】

【メール管理画面】①「フォルダへ移動」➡➡➡②移動先のフォルダ➡➡

- メール振り分けの確認画面が表示されたときは、「はい」を選び③を押すと、電話番号／E-mailアドレスでフォルダを振り分けるよう設定できます。

振り分け条件を修正／削除する

### 迷惑メールに関する機能



条件を設定して迷惑メールを振り分けたい  
【迷惑メール設定】

【迷惑メール設定画面】①「個別迷惑設定（共通）」➡➡(☑)➡➡②番号➡➡➡③振り分け条件➡➡➡宛先選択／宛先・件名入力➡➡➡④☑➡➡

### チャットフォルダに関する機能



フォルダを削除したい  
【フォルダ削除】

【チャットフォルダ画面】①削除するチャットフォルダ➡➡➡②「フォルダ削除」➡➡➡③「はい」➡➡



フォルダ内のメールをすべて削除したい  
【チャットフォルダ内全削除】

【チャットフォルダ画面】①削除するチャットフォルダ➡➡➡②☑➡➡③「メール管理」➡➡➡④「チャットフォルダ内全削除」➡➡➡⑤「はい」➡➡



チャットフォルダをお買い上げ時の状態に戻したい  
【リセット】

【チャットフォルダ画面】☑➡➡①「リセット」➡➡➡②操作作用暗証番号入力➡➡➡③「はい」➡➡

### メールグループに関する機能



メールグループの名前を変更したい  
【グループ名編集】

【メールグループ登録画面】①メールグループ➡➡➡②「グループ名編集」➡➡➡③グループ名入力➡➡➡④「はい」➡➡



メールグループ／メンバーを削除したい  
【削除】

#### ■メールグループを削除するとき

【メールグループ登録画面】①削除するメールグループ➡➡➡②☑➡➡③「削除」➡➡➡④「はい」➡➡➡⑤操作作用暗証番号入力➡➡

#### ■メンバーを削除するとき

【メールグループ登録画面】①メールグループ➡➡➡②削除するメンバー➡➡➡③☑➡➡④「削除」➡➡➡⑤「はい」➡➡➡⑥☑

- メンバーを削除しても、元の電話帳は削除されません。



メールグループのメンバーを変更したい  
【変更】

【メールグループ登録画面】①メールグループ➡➡➡②メンバー➡➡➡③☑➡➡④「変更」➡➡➡⑤電話帳➡➡➡⑥電話番号／E-mailアドレス➡➡➡⑦「はい」➡➡➡⑧☑



<b>インターネット</b> .....	<b>5-2</b>
インターネットのしくみ .....	5-2
<b>Yahoo!ケータイ</b> .....	<b>5-3</b>
Yahoo!ケータイに接続する .....	5-3
<b>PCサイトブラウザ</b> .....	<b>5-4</b>
PCサイトに接続する .....	5-4
<b>画面操作</b> .....	<b>5-5</b>
インターネット画面の操作のしかた .....	5-5

<b>ブックマーク/画面メモ</b> .....	<b>5-7</b>
よく利用するサイトを登録する .....	5-7
<b>RSSフィード</b> .....	<b>5-8</b>
ブログやニュースなどの更新情報を 確認する .....	5-8
<b>便利な機能</b> .....	<b>5-9</b>

# 5

## インターネット



## インターネットのしくみ

本機では、携帯電話専用ポータルサイト「Yahoo!ケータイ」を利用して、手軽にインターネットを楽しむことができます。また、「PCサイトブラウザ」を利用してパソコン用サイトを閲覧することもできます。

- インターネットの利用には、別途ご契約が必要です。また、あらかじめネットワーク自動調整を行ってください。
- インターネットのサービス内容やパケット通信料など詳しくは、「ソフトバンクホームページ」(P.13-21)を参照してください。

5  
インターネット

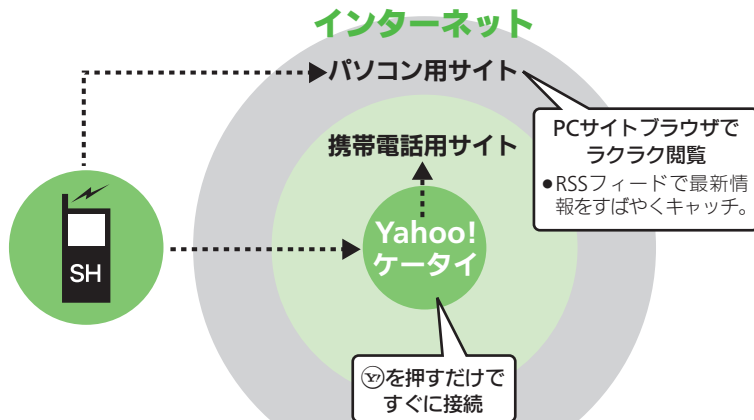

セキュリティで保護されている情報画面を表示するとき

- 確認画面が表示されます。●を押すと情報画面が表示されます。
- セキュリティで保護されている情報画面を表示する場合、お客様は自己の判断と責任においてSSLを利用することに同意されたものとします。

お客様自身によるSSLの利用に際し、ソフトバンクおよび認証会社である日本ペリサイン株式会社、サイバートラスト株式会社、エントラストジャパン株式会社、グローバルサイン株式会社、RSAセキュリティ株式会社、セコムトラストシステムズ株式会社は、お客様に対しSSLの安全性などに関して何ら保証を行うものではありません。

万一、何らかの損害がお客様に発生した場合でも一切責任を負うものではありませんので、あらかじめご了承ください。

通信料や情報料にご注意ください。

- 情報画面によっては、自動的に通信が行われ、通信料が発生することがあります。また、通信料に加え、情報料が必要な情報画面もあります。

セキュリティについて知っておきましょう。

- 本機には、あらかじめ認証機関から発行された電子的な証明書が登録されており、SSL(インターネット上でデータを暗号化して送受信する通信方法)を利用できます。

### 使いこなしチェック!

- 設定 ●サーバー側のお客様識別情報 (Cookie) を消去する ●以前入力したユーザーID/パスワード (認証情報) を消去する (P.12-10)



## Yahoo!ケータイに接続する

### メインメニューから接続する

Yahoo!ケータイのメインメニューから情報画面を表示します。

- 通信やサーバーなどの状態によっては、情報画面を表示できないことがあります。

#### 1 Y7 → 通信開始



情報画面

- Yahoo!ケータイのメインメニューが表示されます。
- 通信中にY7を押すと、中止できます。

#### 2 表示する項目 →

- 情報画面が表示されます。
- このあとEをくり返して、閲覧してください。

#### 3 画面 → 「はい」 → 閲覧終了

前の画面を表示するとき

【情報画面】Y7 → 前の画面表示

- 元の画面に戻るときは、次の操作を行います。

【情報画面】E → 「進む」 →

Yahoo!ケータイのメインメニューに戻るとき  
【情報画面】E → 「Yahoo!ケータイ」 →

接続時に認証を要求されたとき

ユーザーID/パスワード入力 → Y7 → Y7

ストリーミングについて

- ストリーミング対応の音楽や動画をダウンロードしながら同時に再生できます。
- ストリーミング一時停止中も、パケット通信料が発生します。

### 閲覧履歴から接続する

#### 1 画面 → 「Yahoo!ケータイ」 → 画面 → 「閲覧履歴」 →



閲覧履歴画面

#### 2 履歴 → 通信開始

- 情報画面が表示されます。

#### 3 画面 → 「はい」 → 閲覧終了

### URLを入力して接続する

#### 1 画面 → 「Yahoo!ケータイ」 → 画面 → 「URL入力」 →



URL入力画面

#### 2 URL入力 → 通信開始

- 情報画面が表示されます。

#### 3 画面 → 「はい」 → 閲覧終了

### 使いこなしチェック!

**便利** ●Yahoo!ケータイ ⇄ PCサイトブラウザを切り替えたい ●閲覧履歴を削除したい ●以前入力したURLを利用したい (P.5-9)

**設定** ●ブラウザの設定やブックマーク、画面メモなどをお買い上げ時の状態に戻す ●設定内容や登録内容をお買い上げ時の状態に戻す (P.12-10)



## PCサイトに接続する

あらかじめ登録されているホームページから情報画面を表示します。

- 通信やサーバーなどの状態によっては、情報画面を表示できないことがあります。
- データ量の多い情報画面を表示するときは、パケット通信料が高額になることがありますので、ご注意ください。

- ① ●⇒● 「Yahoo!ケータイ」  
⇒●⇒● 「PCサイトブラウザ」  
⇒●



- ② ● 「ホームページ」 ⇒ ●  
⇒ 通信開始



情報画面

- ホームページが表示されます。
- 確認画面が表示されたときは、画面の指示に従って操作してください。
- 通信中に●を押すと、中止できます。

- ③ ●表示する項目 ⇒ ●

- 情報画面が表示されます。
- このあと③をくり返して、閲覧してください。

- ④ ●⇒● 「はい」 ⇒ ●  
⇒ 閲覧終了

前の画面を表示するとき

【情報画面】●⇒前の画面表示

- 元の画面に戻るときは、次の操作を行います。

【情報画面】●⇒● 「進む」 ⇒ ●

ホームページに戻るとき

【情報画面】●⇒● 「ホームページ」 ⇒ ●

接続時に認証を要求されたとき

ユーザーID/パスワード入力⇒●⇒●

閲覧履歴を利用するとき

②で● 「閲覧履歴」 ⇒ ●⇒●履歴⇒●

URLを直接入力するとき

②で● 「URL入力」 ⇒ ●⇒●URL入力⇒●

### 使いこなしチェック!

●便利 ●Yahoo!ケータイ ⇄ PCサイトブラウザを切り替えたい ●閲覧履歴を削除したい ●以前入力したURLを利用したい (P.5-9)

●設定 ●ブラウザの設定やブックマーク、画面メモなどをお買い上げ時の状態に戻す ●設定内容や登録内容をお買い上げ時の状態に戻す ●ブラウザ切り替え時やPCサイトブラウザ起動時に警告画面を表示しない (P.12-10)

## インターネット画面の操作のしかた

### 画面を切り替える

#### 隠れている部分を表示する（スクロール）

隠れている部分があるときは、を押すと、隠れている部分が表示されます。

- を長く押し、連続でスクロールされます。PCサイトブラウザでは、表示範囲確認画面が表示されます。（ガイド表示）

#### 分割画面を切り替える（フレーム）

情報画面によっては、画面が分割されることがあります。（フレーム）

このときを長く押し、操作できるフレームが切り替わります。

- ポインタ利用時は、操作するフレームにポインタを移動し、を押すと、操作できるフレームが切り替わります。

#### 選択したフレームだけを表示するとき

フレーム選択→→  
→→

- 元の表示に戻すときは、を押します。

### 複数の画面を切り替えて見る（タブ）

タブを利用して、複数の情報画面を切り替えて表示します。

#### ■新しいタブを開くとき

##### 1 情報画面でタブで開く項目

→→「タブメニュー」  
→

##### 2 「新しいタブで開く」→

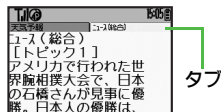

#### ■タブを切り替えるとき

##### 1 タブ表示中に（長く）

→→

- ポインタ利用時は、表示するタブにポインタを移動し、を押すと、タブが切り替わります。

#### タブを閉じるとき

タブ表示中に（長く）→タブ→  
→→「タブメニュー」→→「選択中のタブを閉じる」／「他のタブをすべて閉じる」→

### 使いこなしチェック！

- 便利** ●画面表示を切り替えたい ●情報画面を拡大／縮小表示したい ●範囲を選んでもすばやく表示したい ●情報画面の一部を拡大表示したい ●文字列をコピーしたい ●情報画面のURLをメールで送りたい ●情報画面内の文字列を検索したい（P.5-9）

- 設定** ●情報画面の文字サイズを変更する ●情報画面のスクロール単位を変更する ●ポインタを使用する ●ポインタの移動速度を変更する ●情報内の画像を表示しない ●情報内のサウンドを再生しない ●連続スクロール時にガイド表示を利用しない ●情報画面のスクロール単位を変更する（PCサイトブラウザ）（P.12-10）



## 情報内の文字列を選択する

ポインタ利用時に $\odot$ を長く押し、情報内の文字列を簡単に選択できるようになります。(ドラッグモード)

文字列のコピーやWeb検索を行うときなどに便利です。

●文字列のコピーを例に説明します。

### 1 情報画面で $\odot$ 開始文字 → $\odot$ (長く)

●ドラッグモードになります。

### 2 $\odot$ 終了文字→ $\odot$

●選択した文字列が反転表示されます。

### 3 $\text{Ⓜ}$ → $\text{Ⓜ}$ 「テキストコピー」 → $\odot$

●文字列がコピーされます。

文字列をWeb検索するとき

$\text{Ⓜ}$ で $\text{Ⓜ}$ → $\text{Ⓜ}$ 「コピーして検索」→ $\odot$   
→ $\odot$

## 使いこなしチェック!

$\text{Ⓜ}$ 便利 ●Web検索を利用したい●画像などのデータを保存したい●情報内の文字列を利用したい●文頭/文末に移動したい●便利なボタン操作(ショートカット)を確認したい●サイト内の音楽や動画を再生したい(🔗P.5-10)

## 文字を入力する

### 1 情報画面で $\odot$ 文字入力欄→ $\odot$

### 2 文字入力→ $\odot$

●情報画面に戻ります。

以前入力した文字を呼び出すとき(イン  
ットメモリ)

【情報画面】 $\odot$ 文字入力欄→ $\odot$ → $\text{Ⓜ}$ →  
 $\text{Ⓜ}$ 「挿入/文字サイズ」→ $\odot$ → $\text{Ⓜ}$ 「イ  
ンットメモリ」→ $\odot$ → $\text{Ⓜ}$ 文字列→ $\odot$

## メニューを選択する

### 1 情報画面で $\odot$ メニュー欄→ $\odot$

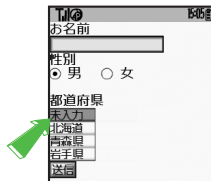

### 2 $\odot$ 項目→ $\odot$

複数項目を選択できるメニューのとき

●選択する項目をすべて選んだあと、 $\text{Ⓜ}$ を押します。

## ボタンを利用する

### ■ 選択ボタンを利用する

ラジオボタン( $\circ$ )やチェックボックス( $\square$ )で項目を選びます。

### 1 情報画面で $\odot$ 選択するボタン → $\odot$

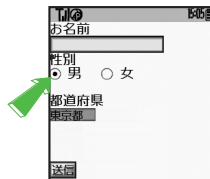

● $\circ$  ( $\square$ ) が  $\odot$  ( $\text{Ⓜ}$ ) に変わります。

### ■ 実行ボタンを利用する

入力情報の送信やリセットなど、動作が設定されたボタンを利用します。

### 1 情報画面で $\odot$ 実行するボタン → $\odot$

$\text{Ⓜ}$ 設定 ●一時保存用メモリの情報(キャッシュ)を消去する●ダウンロードしたファイルの保存先としてメモリカードを優先する(🔗P.12-10)

## よく利用するサイトを登録する

## ブックマークを利用する

サイトをブックマークに登録しておくことで、簡単な操作で情報画面に接続できます。

## ブックマークに登録する

## 1 情報画面で

- ➡「ブックマーク」➡
- ➡「登録」➡

●「登録」が表示されないときは、操作できません。

## 2 タイトル入力（修正）➡

## ブックマークで情報画面を表示する

- 1 ●➡「Yahoo!ケータイ」➡
- ➡「ブックマーク」➡
- ➡

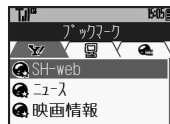

ブックマーク一覧画面

## 2 ●➡「ブックマーク」➡

●情報画面が表示されます。

情報画面からブックマークを利用するとき  
【情報画面】➡「ブックマーク」➡  
➡「一覧表示」➡➡「ブックマーク」➡

## 画面メモを利用する

情報画面を画面メモに登録しておくことで、インターネットに接続せずに表示できます。

## 画面メモに登録する

## 1 情報画面で

- ➡「画面メモ」➡
- ➡「登録」➡

●「登録」が表示されないときは、操作できません。

## 2 タイトル入力（修正）➡

## 登録した情報画面を表示する

- 1 ●➡「Yahoo!ケータイ」➡
- ➡「画面メモ」➡

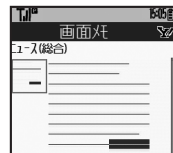

画面メモ一覧画面

## 2 ●➡「画面メモ」➡

●情報画面が表示されます。

情報画面から画面メモを利用するとき  
【情報画面】➡「画面メモ」➡➡  
➡「一覧表示」➡➡➡「画面メモ」➡

## 使いこなしチェック！

👉便利 ●ブックマーク／画面メモを削除したい ●タイトルを変更したい ●ブックマークのURLを編集したい ●ブックマークのURLをメールで送りたい (P.5-11)



## ブログやニュースなどの更新情報を確認する

RSS対応サイトを登録しておけば、そのサイトの情報画面に接続しなくても最新情報の概略を確認できます。

●RSSの利用には、パケット通信料が発生します。

### RSSを登録する

●PCサイトブラウザ利用時にだけ登録できます。

### RSSフィード対応サイトから登録する

「RSS」が表示されているサイトは、RSSフィードに対応しています。



RSSフィード対応サイトでは、次の操作で登録できます。

- 1 情報画面で 「RSSフィードへ登録」  
→
- 2 タイトル → (  /  )  
→ 選択完了 →
- 3 「登録」 →

●このあと、すぐに更新するときは「はい」を、しないときは「いいえ」を選んで を押します。

### RSSアイコンから登録する

●RSSを提供しているサイトでは、RSSをはじめ、RDF、XMLのアイコンなどを設置しています。

- 1 情報画面で RSSアイコンなど →
- 2 「はい」 →   
→ 「登録」 →

### 更新情報を確認する

全件更新時を例に説明します。

- 1 → 「Yahoo!ケータイ」  
→
- 2 「PCサイトブラウザ」 →   
→ 「RSSフィード」 →

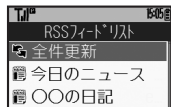

RSSフィードリスト画面

- 3 「全件更新」 → →
- 4 「はい」 / 「いいえ」 →
- 5 タイトル →

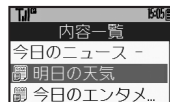

内容一覧画面

- 6 更新情報 →

●内容が表示されます。

RSSを1件更新するとき

【RSSフィードリスト画面】 タイトル  
→ 「更新」 → → 「はい」 / 「いいえ」 →

更新を禁止/許可する

【RSSフィードリスト画面】 タイトル  
→ 「RSSフィード管理」 →   
→ 「更新禁止」 / 「更新許可」 →

情報画面に接続するとき

【内容一覧画面】 タイトル行 →   
→ 「はい」 → → 「はい」 / 「いいえ」 →

### 使いこなしチェック!

●登録したサイトを削除したい (P.5-11)

●登録したRSSをすべて消去する (P.12-10)



# インターネットに関する便利な機能 1

【開始画面はココ】→【情報画面】P.5-3、P.5-4【閲覧履歴画面】P.5-3【URL入力画面】P.5-3

## インターネット接続/情報入手に関する機能



Yahoo!ケータイ⇔PCサイトブラウザを切り替えたい【ブラウザ切替】

【情報画面】☺→👉「便利機能」→👉👉👉「PCサイトブラウザ切替」／「ブラウザ切替」→👉👉👉「このページ」／「リンク先」→👉👉👉👉「はい」／「いいえ」→👉



閲覧履歴を削除したい【削除/全件削除】

### ■ 1件だけ削除するとき

【閲覧履歴画面】👉履歴→☺→👉「削除」→👉👉👉「はい」→👉

### ■ すべて削除するとき

【閲覧履歴画面】☺→👉👉「全件削除」→👉👉👉👉👉👉👉「はい」→👉

履歴の詳細情報を確認する、履歴を並べ替える、履歴をメールで送信する



以前入力したURLを利用したい【URL入力履歴】

【URL入力画面】☺→👉👉「URL入力履歴」→👉👉👉👉URL→👉👉👉

## PCサイトブラウザに関する機能



画面表示を切り替えたい【PCスクリーン/スモールスクリーン】

【情報画面】☺→👉👉「PCスクリーン」／「スモールスクリーン」→👉  
 ●スモールスクリーンにすると、情報画面がディスプレイの幅に収まるようにレイアウトされます。



情報画面を拡大/縮小表示したい【拡大縮小表示設定】

【情報画面】◀ (拡大) / ▶ (縮小)



範囲を選んですばやく表示したい【クイック移動】

【情報画面】📄 (長く) → 表示範囲選択画面表示 → 📄 表示範囲 → ●



情報画面の一部を拡大表示したい【拡大領域設定】

【情報画面】📄 拡大する箇所にポインタ移動 → 📄 (長く)

●画面上部が通常表示、下部が拡大表示となります。📄を長く押すたびに拡大領域設定(小/大/Off)が切り替わります。

## 情報に関する機能



文字列をコピーしたい【テキストコピー】

【情報画面】☺→👉👉「テキストコピー」→👉👉👉👉👉開始文字→👉👉👉👉👉終了文字→👉



情報画面のURLをメールで送りたい【URL送信】

【情報画面】☺→👉👉「便利機能」→👉👉👉「URL送信」→👉👉👉「S!メール」／「SMS」→👉👉👉👉メール作成→👉

●文字数によっては、自動的にS!メール作成画面が表示されます。



情報内の文字列を検索したい【検索】

【情報画面】☺→👉👉「便利機能」→👉👉👉「検索」→👉👉👉👉検索文字列入力→👉

●検索結果が複数のときは、●を押すと次の結果が表示されます。





## インターネットに関する便利な機能 2



Web検索を利用したい

【Web検索】

【情報画面】☺➡🔍「便利機能」➡🔍  
➡🔍「Web検索」➡🔍➡検索文字  
列入力➡🔍



画像などのデータを保存したい

【ファイル保存】

### ■情報内のデータを保存するとき

【情報画面】☺➡🔍「ファイル保存」➡  
🔍➡🔍保存するファイル➡🔍➡🔍  
「保存」➡🔍➡🔍ファイル名入力➡🔍➡  
🔍「ここに保存」➡🔍

- ファイルによっては、自動的に保存されることがあります。
- 電波状態や電池残量、メモリの空き容量を確認してから操作してください。

### ■背景画像を保存するとき

【情報画面】☺➡🔍「ファイル保存」➡  
🔍➡🔍「背景画像保存」➡🔍➡🔍  
「保存」➡🔍➡🔍ファイル名入力➡🔍➡  
🔍「ここに保存」➡🔍



情報内の文字列を利用したい

【電話番号/アドレス利用】

### ■電話をかけるとき

【情報画面】☺➡📞電話番号➡🔍➡🔍「発信」  
/「TVコール」➡🔍

### ■メールを送信するとき

【情報画面】☺➡📞電話番号/E-mailア  
ドレス➡🔍➡🔍「メール作成」➡🔍  
➡🔍「S!メール」/「SMS」➡🔍➡  
メール作成➡🔍



情報画面の詳細情報を確認する、情報画面の文字化けを解消する、Flash®を操作する、情報画面を更新する

開始画面はココ➡【情報画面】 P.5-3、P.5-4

## 画面操作に関する機能



文頭/文末に移動したい

【文頭/文末】

【情報画面】☺➡🔍「便利機能」➡🔍  
➡🔍「ページ内ジャンプ」➡🔍➡🔍  
「文頭」/「文末」➡🔍



便利なボタン操作 (ショートカット) を確認したい

【ヘルプ】

【情報画面】☺➡🔍「ヘルプ」➡🔍

## ストリーミングに関する機能



サイト内の音楽や動画を再生したい

【ストリーミング】

【情報画面】☺➡🔍再生するデータ➡🔍

- ストリーミングのデータは、保存できません。



ストリーミングの詳細を設定する、メディアプレイヤーからストリーミングを利用する







## インターネットに関する便利な機能3

開始画面はココ! → 【一覧画面】ブックマーク：P.5-7、画面メモ：P.5-7 【RSSフィードリスト画面】P.5-8

### ブックマーク/画面メモに関する機能



ブックマーク/画面メモを削除したい  
[削除/全件削除]

#### ■ 1件だけ削除するとき

【一覧画面】⊕タイトル → ⊖ → ⓧ 「削除」 → ● → ⓧ 「はい」 → ●

#### ■ すべて削除するとき

【一覧画面】⊖ → ⓧ 「全件削除」 → ● → 操作暗証番号入力 → ● → ⓧ 「はい」 → ●



タイトルを変更したい  
[タイトル変更]

#### ■ ブックマークのタイトルを変更するとき

【ブックマーク一覧画面】⊕タイトル → ⊖ → ⓧ 「編集」 → ● → ⓧ 「タイトル：」 → ● → タイトル入力 → ● → ⓧ

#### ■ 画面メモのタイトルを変更するとき

【画面メモ一覧画面】ⓧタイトル → ⊖ → ⓧ 「タイトル変更」 → ● → タイトル入力 → ●



ブックマークのURLを編集したい  
[URL編集]

【ブックマーク一覧画面】⊕タイトル → ⊖ → ⓧ 「編集」 → ● → ⓧ 「URL：」 → ● → URL編集 → ● → ⓧ



ブックマークのURLをメールで送りたい  
[URL送信]

【ブックマーク一覧画面】⊕タイトル → ⊖ → ⓧ 「送信」 → ● → ⓧ 「メール本文に挿入」 → ● → ⓧ 「S!メール」/「SMS」 → ● → メール作成 → ⓧ

●文字数によっては、自動的にS!メール作成画面が表示されます。



読本 タイトルを並べ替える、詳細情報を確認する、ブックマークをフォルダで管理する、画面メモ一覧表示を切り替える

### RSSに関する機能



登録したサイトを削除したい  
[削除/全件削除]

#### ■ 1件だけ削除するとき

【RSSフィードリスト画面】ⓧタイトル → ⊖ → ⓧ 「削除」 → ● → ⓧ 「はい」 → ●

#### ■ すべて削除するとき

【RSSフィードリスト画面】⊖ → ⓧ 「RSSフィード管理」 → ● → ⓧ 「全件削除」 → ● → 操作暗証番号入力 → ● → ⓧ 「はい」 → ●



読本 RSSを並べ替える、詳細情報を確認する、RSSをフォルダで管理する、RSSをエクスポート/インポートする



# MEMO

<b>カメラ</b> .....	<b>6-2</b>
カメラについて .....	6-2
<b>静止画撮影</b> .....	<b>6-4</b>
静止画を撮影する .....	6-4
<b>動画撮影</b> .....	<b>6-5</b>
動画を撮影する .....	6-5
<b>特殊撮影</b> .....	<b>6-6</b>
いろいろな方法で撮影する .....	6-6

<b>静止画編集</b> .....	<b>6-8</b>
静止画編集について .....	6-8
静止画を編集する .....	6-9
<b>静止画プリント</b> .....	<b>6-11</b>
静止画をプリントする .....	6-11
<b>便利な機能</b> .....	<b>6-12</b>

# 6

## カメラ／静止画編集



## カメラについて

本機には静止画／動画が撮影できるカメラが付いています。

### 豊富なサイズ

写メール／ムービー写メール用の手軽なサイズから、高解像度サイズまで、目的に合わせて選ぶことができます。

### 特殊撮影

フレームや特殊効果を付けて撮影したり、連写撮影やパノラマ撮影、スキャナ撮影も行えます。

### オートフォーカス

シャッターを押すと自動的に被写体との距離を検知し、焦点(ピント)を合わせます。

### 編集／プリント

撮影した静止画を編集したり、プリンタを利用してプリントすることができます。

本機で静止画／  
動画を撮影

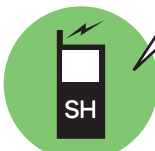

写メール／ムービー  
写メールで送信



※撮影サイズや相手の機種によっては、正しく送れないことがあります。

### カメラ利用時のご注意

- レンズカバーに指紋や油脂が付くとピントが合わなくなります。柔らかい布などできれいにしてお使いください。
- カメラは非常に精密度の高い技術で作られています。常時明るく見える画素や暗く見える画素がありますので、ご了承ください。
- 本機をあたたかい場所に長時間置いていたあとで、撮影したり画像を保存したときは、画像が劣化することがあります。
- カメラ部分に直射日光が長時間あたると、内部のカラーフィルターが変色して、画像が変化することがあります。

### 自動終了について

- カメラ起動後、画像を撮影する前にしばらく何も操作しないでおくと、自動的に終了し、待受画面に戻ります。

### 撮影音について

- 撮影時には、マナーモード設定やその他の設定にかかわらず、一定の音量で撮影音やセルフタイマー音が鳴ります。これらの音を消したり、音量を変更することはできません。



## 撮影画面のマークの見かた

撮影画面では、カメラの設定や状態を表すマークが画面上部に表示されます。

## 静止画撮影画面で表示されるマーク

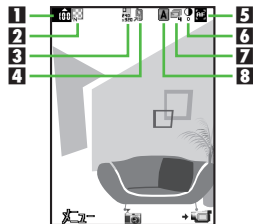

<b>1</b> 保存可能件数	<b>6</b> 明るさ
<b>2</b> 画質	<b>7</b> 連写
<b>3</b> 撮影サイズ	<b>8</b> シーン別撮影
<b>4</b> 保存先	セルフタイマー
<b>5</b> フォーカス	

## 動画撮影画面で表示されるマーク

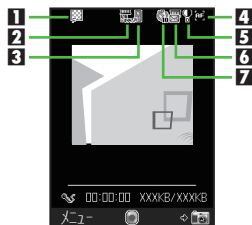

<b>1</b> 画質	<b>5</b> 明るさ
<b>2</b> 撮影サイズ	<b>6</b> 撮影時間
<b>3</b> 保存先	<b>7</b> セルフタイマー
<b>4</b> フォーカス	



## 静止画を撮影する

1 ●→📷「カメラ」→●



静止画撮影画面

2 画像を画面に表示→●

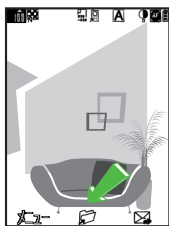

静止画保存画面

- 撮影音が鳴り、静止画が撮影されます。(撮影をやり直すときは、🔄を押します。)

3 ●

- 静止画が保存されます。(続けて撮影できます。)
- 保存した静止画はデータフォルダで確認できます。

4 📷→カメラ終了

撮影した静止画を写メールで送るとき

2のあと📧→メール作成→📧

- 撮影サイズや相手の機種によっては、正しく送れないことがあります。

保存した静止画を確認するとき

3のあと📁→📷「データフォルダ」→●  
→📷静止画→●

### 撮影前にできるおもな操作

ズーム調整	📷/📷 (9.0mm): 最大/ 等倍切替)
静止画/動画撮影切替	📷/📹
明るさ調整	☺/☹
撮影サイズ切替	5.0
フォーカス切替	1.0
ヘルプ表示	0%

### 使いこなしチェック!

- 👉便利 ●近い距離ですばやくピントを合わせたい ●自分でピントを合わせて撮影したい ●あらかじめピントを合わせた状態で撮影したい ●撮影直後の画像を赤外線を送信したい ●静止画の撮影サイズを変更したい ●環境に合わせて撮影したい (📷 P.6-12)

- 👉設定 ●保存先を変更する ●撮影後自動的に保存する ●画質を設定する ●シャッター音を変更する (📷 P.12-11)



## 動画を撮影する

① ●→●「カメラ」→●

② ㊄

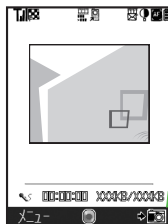

## 動画撮影画面

- 動画撮影画面が表示されているとき、②は必要ありません。
- 動画撮影前にできる、おもな操作は静止画と同様です。

③ 画像を画面に表示→●

- 撮影開始音が鳴り、撮影が始まります。(撮影をやり直すときは、[戻る]を押します。)
- このあと㊄を押すたびに、撮影を一時停止⇄再開できます。(撮影サイズによっては、操作できないことがあります。)

## 使いこなすチェック！

👉便利 ●近い距離ですばやくピントを合わせたい ●自分でピントを合わせたい ●あらかじめピントを合わせた状態で撮影したい ●撮影直後の画像を赤外線でも送信したい ●動画の撮影時間/サイズを変更したい (P.6-12)

④ ●

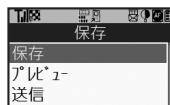

## 動画保存画面

- 撮影終了音が鳴り、撮影が終了します。(撮影をやり直すときは、[戻る]を押します。)

⑤ ●「保存」→●

- 動画が保存されます。(続けて撮影できます。)
- 保存した動画は、データフォルダまたはメディアプレイヤーで確認できません。

⑥ ㊄→カメラ終了

撮影した動画を保存前に確認するとき

㊄で「プレビュー」→●

保存した動画を確認するとき

㊄のあと㊄→「データフォルダ」→●  
→●動画→●

撮影した動画をムービー写メールで送るとき

㊄で「送信」→●→「メール添付」  
→●→メール作成→㊄

- 撮影サイズや相手の機種によっては、正しく送れないことがあります。

動画撮影中に着信があると

- 着信を受けても、撮影した動画は消去されません。通話などを終わると、撮影後の画面に戻り保存できます。

撮影中に電池残量が不足すると

- 途中までの撮影内容が保存されたあと、撮影が中止されます。

6

カメラ／静止画編集

👉設定 ●保存先を変更する ●撮影後自動的に保存する ●画質を設定する ●音声録音しない ●画像の表示サイズを大きくする (P.12-11)



## いろいろな方法で撮影する

●撮影サイズによっては、利用できないことがあります。

### セルフタイマーで撮影する

1 静止画／動画撮影画面で  
➡「セルフタイマー」➡

2 設定する秒数➡



3 画像を画面に表示➡

- 設定した時間を過ぎると撮影（または撮影が開始）されます。
- 動画の撮影を終了するときは、○を押します。

セルフタイマー動作中に撮影するとき

3のあと○

セルフタイマー動作中に着信やアラーム動作があると

- 撮影は中止されます。（セルフタイマーは解除されません。）

### 連写撮影する（静止画）

連写撮影には次の種類があります。

4枚連写	連続撮影した4枚の静止画と分割画像を作成
9枚連写	連続撮影した9枚の静止画と分割画像を作成
オーバーラップ連写	連続撮影した5枚の静止画と合成画像を作成

1 静止画撮影画面で  
➡「撮影モード」➡



撮影モード画面

2 「連写設定」➡

3 「連写モード」➡  
➡「連写スピード」➡

4 画像を画面に表示➡

- 連写撮影が始まります。撮影が終わると分割画像／合成画像が表示されます。
- 4枚／9枚連写を「マニュアル」（連写スピード）で撮影するときは、残りの回数分④をくり返します。

5 ○

6 「全画像保存」➡

- すべての静止画が保存されます。

静止画を1枚だけ保存するとき

4のあと➡保存する静止画➡➡  
「表示画像保存」➡

### フレームを付けて撮影する（静止画）

1 撮影モード画面で  
➡「フレーム追加」➡

2 「固定データ」➡  
➡フレーム➡

3 画像を画面に表示➡

- 静止画が撮影されます。

データフォルダ内のフレームを利用するとき

2で➡「データフォルダ」➡➡➡  
フレーム➡➡➡





## 装飾効果を付けて撮影する（静止画）

- 1 撮影モード画面で  
「効果付き撮影」▶
- 2 装飾の種類▶
- 3 画像を画面に表示▶  
● 静止画が撮影されます。

## パノラマサイズで撮影する（静止画）

- 1 撮影モード画面で  
「パノラマ/スキャナ」▶
- 
- パノラマ/スキャナ画面
- 2 「パノラマ撮影」▶  
▶ 「On」▶

## 3 画像を画面に表示▶



- 「中」が黄色いガイド線に沿うよう、本機をゆっくりと動かしてください。
- 「一」がいっぱいになると、自動的に撮影が完了します。

## 4

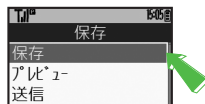

## 保存画面

- 静止画が撮影され、保存画面が表示されます。
- 5 「保存」▶  
● 静止画が保存されます。

撮影した静止画を保存前に確認するとき

【保存画面】「プレビュー」▶

- プレビュー表示を変更するときは、次の操作を行います。

☺▶「手動スクロール表示」/「画像全体表示」▶

撮影した静止画を写メールで送るとき

【保存画面】「送信」▶▶「メール添付」▶▶▶メール作成▶☺

## スキャナで読み取るように撮影する（静止画）

- 1 パノラマ/スキャナ画面で  
「スキャナ撮影」▶
- 2 サイズ▶  
▶ 画像を画面に表示▶

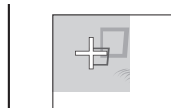

- 画面の表示を参考にしながら、撮影したい方向へ本機をゆっくりと動かしてください。
- 3 ●  
● 静止画が撮影され、保存画面が表示されます。
  - 4 「保存」▶  
● 静止画が保存されます。

撮影した静止画について

- プレビュー、メール添付もパノラマサイズで撮影した静止画同様に操作できます。

## 使いこなしチェック！

便利 ● 撮影直後の画像を赤外線で送信したい (P.6-12)





## 静止画を編集する

### サイズを変更する

#### 固定サイズに変更する

- 1 画像加工画面で  
④ 「サイズ変更」 → ●
- 2 ④ 変更後のサイズ → ●
- 3 ④ 表示範囲指定



- 範囲は変えずに画像を拡大／縮小するときは、④を押したあと④を押します。
- 画像の上に枠が表示されていないとき、④は必要ありません。

4 ●

- 編集操作が完了します。

#### 使いこなしチェック！

- 👉便利 ● 静止画を装飾したい ● 静止画に文字を貼り付けたい ● 静止画にフレーム（囲み）を付けたい ● 静止画にスタンプを貼り付けたい  
(📖 P.6-13)

### サイズを自由に変更する

- 1 画像加工画面で  
④ 「サイズ変更」 → ●
- 2 ④ 「自由切出」 → ●
- 3 ④ 切り出す左上に「+」移動  
→ ●



- 4 ④ 切り出す右下に「+」移動  
→ ●

- 5 ④ 表示範囲移動

- 範囲は変えずに画像を拡大／縮小するときは、④を押したあと④を押します。

6 ●

- 編集操作が完了します。

### 顔写真を加工する

- 1 画像加工画面で  
④ 「フェイスアレンジ」 → ●



フェイスアレンジメニュー画面

- 2 ④ アレンジの種類 → ●
- 3 ●

- 編集操作が完了します。

#### フェイスアレンジご利用時のお願い

- フェイスアレンジ後の静止画をS!メールに添付したり、壁紙などに設定するときは、人格権・肖像権を尊重し、他の方の中傷などにご配慮ください。



## ● 顔パーツの位置や大きさを調整する

フェイスアレンジで顔パーツの位置がずれているときに調整します。

## 1 フェイスアレンジメニュー画面で [ ] → [ ]

- 枠の左上に「+」が表示されます。

## 2 ● 顔の輪郭左上に「+」を移動

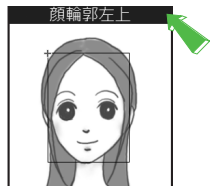

## 3 ●

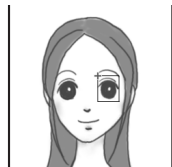
4 ● 顔の輪郭右下に「+」を移動  
→ ●

- 顔の輪郭位置の指定が完了します。このあと、画面上部のガイドに従って、2～4と同様に目や口の位置を指定してください。

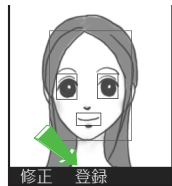
5 ● → ● 「はい」 → ●  
→ ● 「ここに保存」 → ●

- 調整した顔パーツを含む静止画が、新しい静止画として保存されます。このあと、調整した顔パーツで引き続き加工を楽しめます。

## 2 枚の静止画をパノラマ合成する

静止画にあわせて次の効果が選べます。

近景	近距離で撮影した静止画
ドキュメント	説明板や文字のある静止画
標準	上記以外の静止画

## 1 画像合成画面で

## ● 「パノラマ合成」 → ●

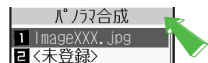

## 2 ● 「&lt;未登録&gt;」 → ●

## → ● 合成する静止画 → ●

3 ● 「EFFECT」 → ● → ● 効果  
→ ●

- 編集操作が完了します。

静止画を変更するとき

●のあと ● 変更する静止画 → ● → ● [ ] → ●

● 利用する静止画 → ●

左右の静止画を入れ替えるとき

●のあと [ ]

## 使いこなしチェック!

- 便利 ● 静止画の明るさなどを補正したい ● 静止画の向きを回転させたい  
● 保存形式を変更したい ● 分割画像を作成したい (P.6-13)

## 静止画をプリントする

### プリントを指定する (DPOF)

メモ리카ード内の静止画の中から、プリントしたい静止画と枚数を指定しておけば、DPOF 対応のデジタルカメラプリントショップやプリンタで、指定した情報に沿ってプリントできます。

●他の機器でプリント指定した情報があるときは、以前のプリント指定を削除してから操作してください。

① → 「設定」 → 「外部接続」

② 「メモ리카ードメニュー」 → 「プリント指定 (DPOF)」 →

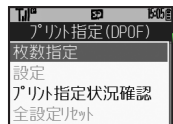

プリント指定画面

③ 「枚数指定」 →

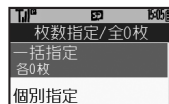

④ 「個別指定」 → 「フォルダ」 →

⑤ 「静止画」 →

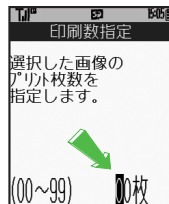

⑥ プリント枚数入力 →

●続けて他の静止画の枚数を指定するときは、 ~ をくり返します。

⑦

すべての静止画に同じ枚数を指定するとき  
④で 「一括指定」 → → プリント枚数入力 →

プリント指定を解除するとき

で「00」入力 → →

プリント指定の状況を確認するとき

で 「プリント指定状況確認」 →

6

カメラ／静止画編集

### 使いこなしチェック!

便利 ●年月日も付けてプリントしたい ●静止画の一覧画像も一緒にプリントしたい (P.6-13)





## 静止画／動画撮影に関する便利な機能

開始画面はココ → 【撮影画面】 静止画：P.6-4、動画：P.6-5 【静止画保存画面】 P.6-4 【保存画面】 P.6-7 【動画保存画面】 P.6-5

### 静止画／動画撮影共通の機能



近い距離ですばやくピントを合わせたい  
【接写】

【撮影画面】 ⊙ → ⊕ 「撮影設定」 → ⊕ → ⊕ 「フォーカス設定」 → ⊕ → ⊕ 「接写」 → ⊕



自分でピントを合わせて撮影したい  
【マニュアルフォーカス／マニュアル】

#### ■ 静止画撮影のとき

【静止画撮影画面】 ⊙ → ⊕ 「撮影設定」 → ⊕ → ⊕ 「フォーカス設定」 → ⊕ → ⊕ 「マニュアルフォーカス」 → ⊕ → ⊕ ピント調整 → ⊕

#### ■ 動画撮影のとき

【動画撮影画面】 ⊙ → ⊕ 「撮影設定」 → ⊕ → ⊕ 「フォーカス設定」 → ⊕ → ⊕ 「マニュアル」 → ⊕ → ⊕ ピント調整 → ⊕

●ピント調整をやり直すときは、いずれも ⊕ を押します。



あらかじめピントを合わせた状態で撮影したい  
【フォーカスロック】

【撮影画面】 ⊕

●フォーカスロックをやり直すときは、再度 ⊕ を押します。



撮影直後の画像を赤外線で送信したい  
【送信】

#### ■ 静止画を送信するとき

【静止画保存画面】 ⊙ → ⊕ 「送信」 → ⊕ → ⊕ 「赤外線通信」 → ⊕

#### ■ パノラマ／スキャナ撮影した静止画を送信するとき

【保存画面】 ⊕ 「送信」 → ⊕ → ⊕ 「赤外線通信」 → ⊕

#### ■ 動画を送信するとき

【動画保存画面】 ⊕ 「送信」 → ⊕ → ⊕ 「赤外線通信」 → ⊕

### 静止画撮影時に利用できる機能



静止画の撮影サイズを変更したい  
【撮影サイズ】

【静止画撮影画面】 ⊙ → ⊕ 「撮影サイズ」 → ⊕ → ⊕ サイズ → ⊕



環境に合わせて撮影したい  
【シーン別撮影】

【静止画撮影画面】 ⊙ → ⊕ 「シーン別撮影」 → ⊕ → ⊕ 撮影環境 → ⊕

### 動画撮影時に利用できる機能



動画の撮影時間／サイズを変更したい  
【撮影時間／サイズ】

【動画撮影画面】 ⊙ → ⊕ 「撮影時間／サイズ」 → ⊕ → ⊕ 「メール添付」／「長時間撮影」 → ⊕ → ⊕ サイズ → ⊕





## 静止画編集／プリントに関する便利な機能

【開始画面はココ】→【画像加工画面】 P.6-8 【画像合成画面】 P.6-8 【プリント指定画面】 P.6-11

## その他の静止画編集



静止画を装飾したい

【レタッチ】

【画像加工画面】⊕「レタッチ」→●→  
Ⓜ装飾の種類→●→●

静止画に文字を貼り付けたい

【テキスト貼付】

## ■文字を貼り付けるとき

【画像加工画面】⊕「テキスト貼付」→  
●→Ⓜ「フリーワード」→●→文字  
入力→●→Ⓜ文字移動→●

## ■日付を貼り付けるとき

【画像加工画面】⊕「テキスト貼付」→  
●→Ⓜ「日付」→●→Ⓜ文字移動→  
●

## ■文字を縁どるとき

【画像加工画面】⊕「テキスト貼付」→  
●→ⓂⓂ文字色→●→ⓂⓂ縁  
どり色→●→Ⓜ

静止画にフレーム（囲み）を付けたい

【フレーム】

【画像加工画面】⊕「フレーム」→●→  
Ⓜフレーム→●→●

静止画にスタンプを貼り付けたい

【スタンプ】

【画像加工画面】⊕「スタンプ」→●→  
Ⓜスタンプ→●→Ⓜスタンプ移動  
→●

静止画の明るさなどを補正したい

【補正】

【画像加工画面】⊕「補正」→●→Ⓜ  
補正方法→●→●

静止画の向きを回転させたい

【回転】

【画像加工画面】⊕「回転」→●→Ⓜ  
回転方法→●→●

保存形式を変更したい

【保存形式】

【画像加工画面】⊕「保存形式」→●→  
Ⓜ「ファイル形式」／「ファイルサイ  
ズ」→●→Ⓜ形式／サイズ→●●画像加工画面に戻るときは、このあと  
[戻る]を押します。●形式やサイズを変更すると、データサイ  
ズや画質が変わることがあります。

分割画像を作成したい

【分割画像】

【画像合成画面】⊕「分割画像240×  
320」／「分割画像120×160」→●  
→Ⓜ「<未登録>」→●→Ⓜ静止画  
→●●このあと、合成する枚数分「<未登録>」  
に静止画を登録し、編集操作を完了して  
ください。

📖読本 分割画像を確認／変更／削除する

## プリント指定（DPOF）関連機能



年月日も付けてプリントしたい

【日付付加指定】

【プリント指定画面】Ⓜ「設定」→●→  
Ⓜ「日付付加指定」→●→Ⓜ「On」→  
●静止画の一覧画像も一緒にプリントし  
たい【インデックスプリント指定】【プリント指定画面】Ⓜ「設定」→●→  
Ⓜ「インデックスプリント指定」→●  
→Ⓜ「On」→●

📖読本 DPOFの設定を初期化する



# MEMO



<b>メディアプレイヤー</b> .....	<b>7-2</b>
音楽／動画について .....	7-2
<b>音楽再生</b> .....	<b>7-4</b>
音楽を再生する .....	7-4
<b>動画再生</b> .....	<b>7-5</b>
動画を再生する .....	7-5
<b>音楽／動画管理</b> .....	<b>7-6</b>
プレイリストを利用する .....	7-6

<b>動画編集</b> .....	<b>7-7</b>
動画を切り取る .....	7-7
テロップを流す .....	7-8
<b>S!アプリ</b> .....	<b>7-9</b>
S!アプリを利用する .....	7-9
<b>便利な機能</b> .....	<b>7-10</b>

# 7

## メディアプレイヤー ／S!アプリ



## 音楽／動画について

本機内の音楽や動画は、メディアプレイヤーで再生／管理します。

- メディアプレイヤーから直接インターネットに接続して、音楽や動画を入手することもできます。

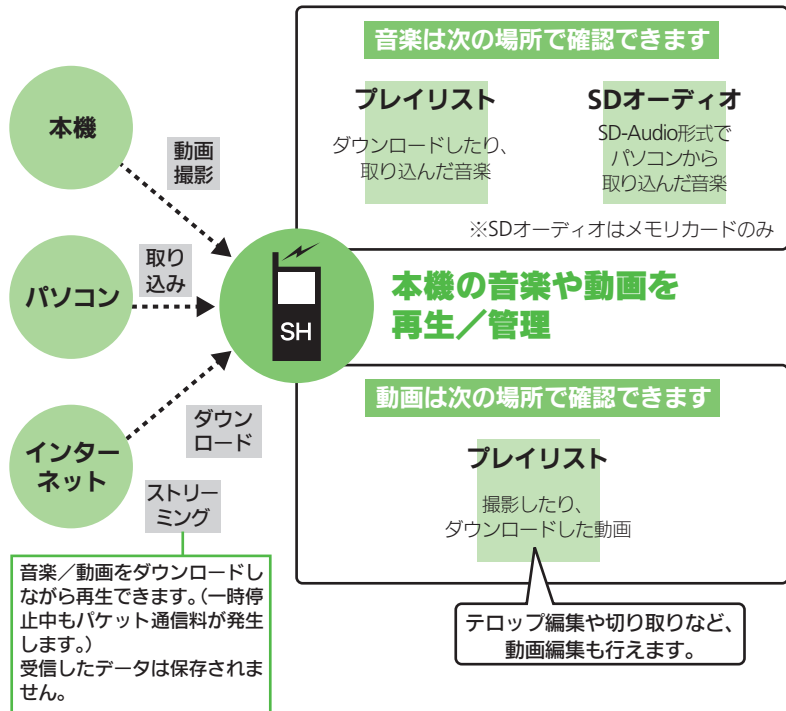

### SD-Video形式の動画について

- お使いのメモリーカードに他の機器で撮影したSD-Video形式の動画が保存されているときは、「SDビデオ」から確認することができます。

### 音楽／動画再生時のご注意

- データ状態や保存方法、メモリーカードの状態によっては、本機で再生できない音楽／動画があります。
- 再生中に電話がかかってくる時、再生は停止します。
- 電池残量が不足しているときは、再生できません。また、再生中に電池残量が不足すると、再生は中止されます。
- スピーカーで再生するとき、再生する音楽／動画や再生音量によっては、はずんだように聴こえることがあります。このときは、再生音量を下げてください。

### 着信音／効果音についてのご注意

- パソコンから取り込んだファイルは、着信音や効果音には、設定できません。



## 音楽を入手する

## 音楽をダウンロードする

インターネットに接続して音楽を入手(ダウンロード)します。

- 提供サイトの情報(料金や有効期限などの詳細)を必ず確認のうえ、利用してください。

### 1 ①➡➡④「メディアプレイヤー」➡➡②

### 2 ②①「ミュージック」➡➡③

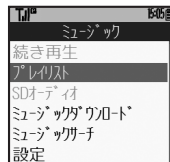

音楽メニュー画面

### 3 ③①「ミュージックダウンロード」➡➡②

- このあと、ジャンルなどを選び、ダウンロードしてください。

## 音楽を検索してダウンロードするとき

## ③で④「ミュージックサーチ」➡➡②

- 以降は、画面の指示に従って操作してください。

## 音楽をパソコンから取り込む

パソコン内の音楽を、本機で利用できる形式(☞P.13-20)に変換し、メモ리카ードの該当するフォルダに保存してください。(☞P.13-22)

- あらかじめ付属のユーティリティソフトウェア(CD-ROM)内のUSBドライバをパソコンにインストールしておいてください。
- ファイル形式を変換できるソフトウェアが必要です。
- ソフトウェアの仕様や使用方法については、ソフトウェア提供各社のホームページなどでご確認ください。
- 当社では、特定のソフトウェアの動作保証はしておりません。
- USBケーブルはオプション品です。

## パソコンから取り込んだファイルについて

- 個人使用の目的だけでご使用ください。
- パソコンソフトなどで作成されたファイルは、再生できないことがあります。
- 著作権などの第三者知的財産権、その他の権利を侵害しないようにご注意ください。

## 動画をダウンロードする

### 1 ①➡➡④「メディアプレイヤー」➡➡②

### 2 ②①「ムービー」➡➡③

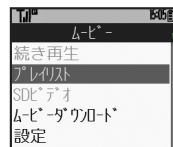

動画メニュー画面

### 3 ③①「ムービーダウンロード」➡➡②

- このあと、ジャンルなどを選び、ダウンロードしてください。



## 音楽を再生する

- ① ●→●→● 「メディアプレイヤー」  
 ●→●→● 「ミュージック」  
 ●→●

- ② ● 「プレイリスト」 → ●  
 ●→● フォルダ

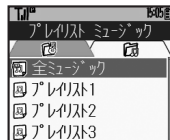

音楽プレイリスト画面

- ③ ● 「全ミュージック」 → ●



音楽一覧画面

- ④ ● 再生する音楽 → ●



音楽再生画面

- ジャケット画像対応の音楽を再生したときは、画像が表示されます。

## 再生を終了するとき

一時停止中に [STOP]

## 音楽を聴きながら他の機能を利用するとき

④のあと [MENU] / [HOME]

- このあと再生を中止するときは、待受画面で次の操作を行います。

●→● 「はい」 → ●

## SDオーディオの音楽を再生するとき

●で ● 「SDオーディオ」 → ●→●→●以降

## 再生する音楽を探すとき

●のあと ●→● 「検索」 → ●→● 検索文字入力 → ●

## 歌詞表示対応の音楽を再生したとき

- [L] を押すと、歌詞を表示できます。

## 音楽再生画面の見かた



1	曲名 (タイトル)	6	再生経過時間
2	アーティスト名	7	音量
3	トラック番号	8	WEBリンク情報あり
4	動作状態	9	サウンド効果
5	再生モード		

- 音楽再生中は、タイトルや再生経過時間などがサブディスプレイにも表示されます。

## 音楽再生中にできること

再生中の音楽をはじめから聴く	● (長く：早戻し※)
次の音楽を聴く	● (長く：早送り※)
一時停止	●
音量下げる	● (長く：消音)
音量上げる	● (消音時：音を出す)
ヘルプ表示	[HELP]

- ※ ボタンを離れた時点から再生します。

## 使いこなしチェック!

- 便利 ● 前回の続きから再生したい ● 音楽の再生方法を変更したい ● 音楽の音質を変更したい ● SDオーディオ内の音楽を削除したい ● 音楽/動画を並べ替える (P.7-10~P.7-11)

## 動画を再生する

- ① ●→●→● 「メディアプレイヤー」  
→●→●→● 「ムービー」 →●
- ② ● 「プレイリスト」 →●  
→● 「本体」 / 「メモリ  
カード」 →●

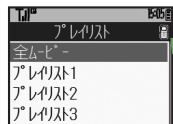

動画プレイリスト画面

- ③ ● 「全ムービー」 →●



動画一覧画面

- ④ ● 再生する動画 →●



動画再生画面

- ⑤ CLEAR BACK → 再生終了

動画再生時の表示サイズを変更するとき

【動画再生画面】 2.6

SDビデオの動画を再生するとき

2.7で● 「SDビデオ」 →●→●

再生する動画を探すとき

●のあと●→● 「検索」 →●→検索文字入力→●

再生中にアラーム設定時刻になると

●再生は停止します。

他の機器で撮影した動画を再生すると

●画面の向きが変わることがあります。

## 動画再生画面の見かた



1	タイトル	6	再生経過時間
2	作者名	7	音量
3	クリップ番号	8	WEBリンク情報あり
4	動作状態	9	サウンド効果
5	再生モード		

## 動画再生中にできること

- 一時停止、音量調節、ヘルプ表示も、音楽再生中と同様に操作できます。

再生中の動画をはじめから見る	● (長く：早戻し※)
次の動画を見る	● (長く：早送り※、一時停止中に長く：コマ送り)

※ ボタンを離れた時点から再生します。

## 使いこなしチェック！

- 👉便利 ●前回の続きから再生したい ●動画の再生方法を変更したい ●動画の音質を変更したい ●SDビデオ内の動画を削除したい ●音楽／動画を並べ替える (P.7-10～P.7-11)

- 👉設定 ●画面の点灯方法を設定する ●WEBリンク情報を表示しない (P.12-12)



## プレイリストを利用する

プレイリストとは、音楽／動画の再生する順番を記載したリストです。ジャンルやアーティスト別に音楽を管理したり、お気に入りの音楽だけを聴きたいときなどに利用すると便利です。

•プレイリストには、音楽／動画の保存場所情報が記憶されます。音楽／動画そのものは、保存されません。

### プレイリストに音楽／動画を追加する

「全ミュージック」内の音楽を、「プレイリスト1」に追加する方法を例に説明します。

- 1 ●→●→● 「メディアプレイヤー」  
→●→● 「ミュージック」  
→●

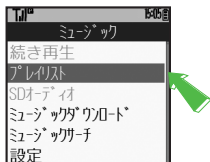

- 2 ● 「プレイリスト」 → ●
- 3 ● 「全ミュージック」 → ●  
→ ● 追加する音楽 → ●

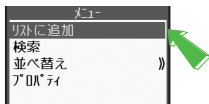

- 4 ● 「リストに追加」 → ●  
→ ● 「プレイリスト1」  
→ ●

•音楽が追加されます。

### プレイリストの名前を変更する

- 1 ● プレイリスト画面で  
● 変更するプレイリスト  
→ ●

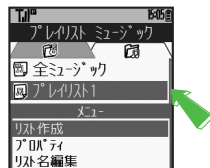

- 2 ● 「リスト名編集」 → ●  
→ ● プレイリスト名入力 → ●

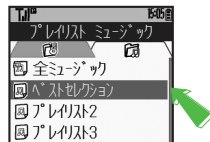

### 使いこなしチェック!

- 便利 ●新しいプレイリストを作成したい ●プレイリストにコピーした音楽／動画を削除したい ●プレイリストを削除したい ●プレイリスト内の音楽／動画を並べ替えたい (P.7-11)

## 動画を切り取る

- 動画のサイズやデータ内容によっては、編集できないことがあります。

### はじめと終わりを指定して切り取る

- 1 ●→⊕ 「メディアプレイヤー」  
→●→⊕ 「ムービー」 →●
- 2 ⊕ 「プレイリスト」 →●  
→⊕ 「本体」 / 「メモリカード」 →●
- 3 ⊕ プレイリスト →●  
→⊕ 編集する動画 →●



- 4 ⊕→● 「編集」 →●  
→⊕ 「はい」 →●

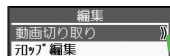

#### 動画編集画面

- 電波Offモードに設定されます。編集が終わるまで電波をやりとりする機能は利用できません。

- 5 ⊕ 「動画切り取り」 →●

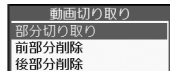

#### 動画切り取り画面

- 6 ⊕ 「部分切り取り」 →●

- 動画が再生されます。このあと●を押すたびに一時停止⇄再生しますので、切り取る開始位置/終了位置を指定してください。

- 7 切り取り開始位置で⊕

- 8 切り取り終了位置で⊕

- 指定した2点間の動画が保存され、動画が再生されます。

### 指定した位置より前/後を削除する

- 1 動画切り取り画面で  
⊕ 「前部分削除」 / 「後部分削除」  
→●
  - 2 削除指定位置で⊕
- 動画が再生されます。
  - 指定した位置から前または後の動画が削除され、動画が再生されます。



## テロップを流す

左から右へ流れるテロップを入れる方法を例に説明します。

- 1件のテロップに複数の詳細設定を行えます。(同時に設定できないものもあります。)

## 1 動画編集画面で

① 「テロップ編集」 ▶ ●



## 2 ①設定する番号 ▶ ●

▶ 文字入力 ▶ ●

- 動画が再生されます。このあと●を押すたびに一時停止⇄再生しますので、テロップを流す範囲を指定してください。

## 3 表示開始位置で ☹

▶ 表示終了位置で ☹

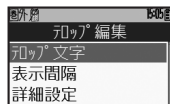

テロップ編集画面

## 4 ④ 「詳細設定」 ▶ ●

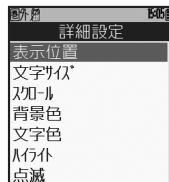

テロップ詳細設定画面

## 5 ⑤ 「スクロール」 ▶ ●

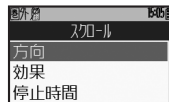

## 6 ⑥ 「方向」 ▶ ●

▶ ⑥ 「左から右へ」 ▶ ●

▶ CLEAR BACK ☹ ▶ CLEAR BACK ☹ ▶ Y7

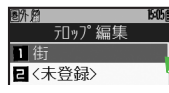

テロップリスト画面

- テロップを追加するときは、2～6をくり返します。

## 7 Y7

## 8 ⑧ 「新規作成」 ▶ ●

テロップを流す範囲を変更するとき

- ③のあと④「表示間隔」▶●▶表示開始位置で☹▶表示終了位置で☹

## 使いこなしチェック!





- 便利 ● テロップの文字を入力し直したい ● 入力したテロップを削除したい  
(参照 P.7-12)



## S!アプリを利用する

ダウンロードしたりあらかじめ登録されているゲームなど、ソフトバンク携帯電話専用のアプリケーション（S!アプリ）を楽しめます。

●操作方法について詳しくは、S!アプリ内のヘルプやダウンロードしたインターネットの情報画面などを参照してください。

①    「S!アプリ」 

②  「S!アプリ一覧」 

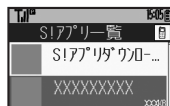

S!アプリ一覧画面

③  ① 利用するS!アプリ 



ネットワーク接続型S!アプリを選ぶと

- ネットワーク（インターネット）へ接続するかどうかの確認が表示されます。画面の指示に従って操作してください。

S!アプリ起動中に着信があると

- S!アプリは一時停止し、着信画面が表示されます。

S!アプリの開始要求履歴を確認するとき

②で  「S!アプリ開始要求履歴」 

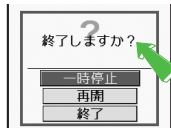

■ S!アプリを終了する

① S!アプリ起動中に 



②  「終了」 



S!アプリを一時停止するとき

S!アプリ起動中に   「一時停止」



- 次回続きから再開できます。

一時停止中のS!アプリを再開するとき

  「再開」 

- 「キャンセル」を選ぶと、一時停止のままメインメニューが表示されます。

- 「終了」を選ぶと、一時停止中のS!アプリは終了します。

### 使いこなしチェック！

-  **便利** ● S!アプリをダウンロードしたい ● S!アプリを待受画面に設定したい ● S!アプリを削除したい (P.7-12)

-  **設定** ● 効果音などの音量を変更する ● 着信があったとき通知を表示する ● メール着信があったときS!アプリを一時停止する ● アラーム設定時刻になったとき通知を表示する ● S!アプリの開始要求があったとき通知を表示する ● 待受画面表示後S!アプリ待受が動作するまでの時間を変更する ● S!アプリ設定をお買い上げ時の状態に戻す ● S!アプリをすべて削除してお買い上げ時の状態に戻す (P.12-12)





## 音楽／動画に関する便利な機能 1

開始画面はココ → 【メニュー画面】音楽：P.7-3、動画：P.7-3【再生画面】音楽：P.7-4、動画：P.7-5

### 音楽／動画再生に関する機能



前回の続きから再生したい

【続き再生】

【メニュー画面】Ⓜ️「続き再生」▶️Ⓜ️

### 音楽再生に関する機能



音楽の再生方法を変更したい

【再生モード】

#### ■ 順不同に再生するとき

【音楽再生画面】Ⓜ️▶️Ⓜ️「再生モード」▶️Ⓜ️▶️Ⓜ️「ランダム」▶️Ⓜ️

#### ■ 順不同にくり返し再生するとき

【音楽再生画面】Ⓜ️▶️Ⓜ️「再生モード」▶️Ⓜ️▶️Ⓜ️「ランダムリピート」▶️Ⓜ️

#### ■ 1曲をくり返し再生するとき

【音楽再生画面】Ⓜ️▶️Ⓜ️「再生モード」▶️Ⓜ️▶️Ⓜ️「1トラックリピート」▶️Ⓜ️

#### ■ すべての音楽をくり返し再生するとき

【音楽再生画面】Ⓜ️▶️Ⓜ️「再生モード」▶️Ⓜ️▶️Ⓜ️「全トラックリピート」▶️Ⓜ️



音楽の音質を変更したい

【サウンド効果】

【音楽再生画面】Ⓜ️▶️Ⓜ️「サウンド効果」▶️Ⓜ️▶️Ⓜ️効果▶️Ⓜ️

### 動画再生に関する機能

- 動画再生に関する機能は、SDビデオ内の動画では利用できません。



動画の再生方法を変更したい

【再生モード】

#### ■ 順不同に再生するとき

【動画再生画面】Ⓜ️▶️Ⓜ️「設定」▶️Ⓜ️▶️Ⓜ️「再生モード」▶️Ⓜ️▶️Ⓜ️「ランダム」▶️Ⓜ️

#### ■ 1つの動画をくり返し再生するとき

【動画再生画面】Ⓜ️▶️Ⓜ️「設定」▶️Ⓜ️▶️Ⓜ️「再生モード」▶️Ⓜ️▶️Ⓜ️「1クリップリピート」▶️Ⓜ️

#### ■ すべての動画をくり返し再生するとき

【動画再生画面】Ⓜ️▶️Ⓜ️「設定」▶️Ⓜ️▶️Ⓜ️「再生モード」▶️Ⓜ️▶️Ⓜ️「全クリップリピート」▶️Ⓜ️

経過時間を指定して再生する



動画の音質を変更したい

【サウンド効果】

【動画再生画面】Ⓜ️▶️Ⓜ️「設定」▶️Ⓜ️▶️Ⓜ️「サウンド効果」▶️Ⓜ️▶️Ⓜ️効果▶️Ⓜ️

インターネットへ接続する







## 動画編集/S!アプリに関する便利な機能

開始画面はココ → 【テロップ編集画面】 P.7-8 【テロップリスト画面】 P.7-8 【S!アプリ一覧画面】 P.7-9

### 動画編集に関する機能



テロップの文字を入力し直したい  
【テロップ文字】

#### ■テロップ編集画面で入力し直すとき

【テロップ編集画面】 Ⓜ️ 「テロップ文字」 → ● → 文字修正 → ●

#### ■テロップリスト画面で入力し直すとき

【テロップリスト画面】 Ⓜ️ 修正する番号 → ● → Ⓜ️ 「テロップ文字」 → ● → 文字修正 → ● → Ⓜ️



入力したテロップを削除したい  
【削除】

【テロップリスト画面】 Ⓜ️ 削除する番号 → ● → Ⓜ️ 「削除」 → ● → Ⓜ️ 「はい」 → ●

その他のテロップ詳細を設定する

### S!アプリに関する機能



S!アプリをダウンロードしたい  
【S!アプリダウンロード】

【S!アプリ一覧画面】 Ⓜ️ 「S!アプリダウンロード」 → ●

●以降は、画面の指示に従って操作してください。



S!アプリを待受画面に設定したい  
【S!アプリ待受設定】

#### ■S!アプリ待受を設定するとき

● → ● → Ⓜ️ 「S!アプリ」 → ● → Ⓜ️ 「設定」 → ● → Ⓜ️ 「S!アプリ待受設定」 → ● → Ⓜ️ 「On/Off設定」 → ● → Ⓜ️ 「On」 → ●

#### ■設定するS!アプリを選ぶとき

【S!アプリ一覧画面】 Ⓜ️ S!アプリ → ● → Ⓜ️ 「S!アプリ待受に設定」 → ●

- 「S!アプリ待受に設定」が表示されるS!アプリだけ設定できます。
- 本機にイヤホンマイクなどの外部機器を接続しているときは、S!アプリ待受が正しく起動/動作しないことがあります。



S!アプリを削除したい

【削除】

【S!アプリ一覧画面】 Ⓜ️ 削除するS!アプリ → ● → Ⓜ️ 「削除」 → ● → Ⓜ️ 「はい」 → ●

- 操作用暗証番号の入力が必要なこともあります。
- S!アプリ待受に設定しているS!アプリを削除するときは、あらかじめ設定を解除してから操作してください。



セキュリティレベルを設定/初期化する、S!アプリの詳細情報を確認する、S!アプリをメモリカードへ移動する、メモリカード内のS!アプリ情報を更新する、Java™のライセンス情報を表示する



<b>ツール</b> .....	<b>8-2</b>
ツールについて .....	8-2
<b>カレンダー／予定リスト</b> .....	<b>8-4</b>
カレンダーに予定を登録する .....	8-4
予定リストに用件を登録する .....	8-6
<b>アラーム</b> .....	<b>8-8</b>
アラームを利用する .....	8-8
<b>電卓</b> .....	<b>8-10</b>
電卓で計算する .....	8-10
<b>マネー積算メモ</b> .....	<b>8-11</b>
金額を入力して積算する .....	8-11
<b>おサイフケータイ<sup>®</sup></b> .....	<b>8-12</b>
おサイフケータイ <sup>®</sup> を利用する .....	8-12
おサイフケータイ <sup>®</sup> を使用禁止にする ...	8-13
<b>見せかけコール</b> .....	<b>8-15</b>
見せかけの着信動作を利用する .....	8-15
<b>ストップウォッチ</b> .....	<b>8-16</b>
所要時間を計る .....	8-16
<b>キッチンタイマー</b> .....	<b>8-17</b>
経過時間をお知らせする .....	8-17
<b>世界時計</b> .....	<b>8-18</b>
世界の都市の時刻を表示する .....	8-18

<b>時報</b> .....	<b>8-19</b>
時報を利用する.....	8-19
<b>ドキュメントビューア</b> .....	<b>8-20</b>
パソコン用のファイルを開覧する.....	8-20
<b>メモ帳</b> .....	<b>8-21</b>
文字を登録する.....	8-21
<b>ボイスレコーダー</b> .....	<b>8-22</b>
音声を録音／再生する.....	8-22
<b>バーコード読み取り</b> .....	<b>8-23</b>
バーコードを読み取る.....	8-23
<b>QRコード作成</b> .....	<b>8-24</b>
データからQRコードを作成する.....	8-24
<b>名刺読み取り</b> .....	<b>8-25</b>
名刺を読み取る.....	8-25
<b>文字読み取り</b> .....	<b>8-26</b>
文字を読み取る.....	8-26
<b>S!速報ニュース</b> .....	<b>8-27</b>
サイトなどの更新情報を確認する.....	8-27
<b>S!情報チャンネル</b> .....	<b>8-28</b>
配信情報を開覧する .....	8-28
<b>電子ブック</b> .....	<b>8-29</b>
電子ブックを開覧する.....	8-29
<b>便利な機能</b> .....	<b>8-30</b>

# 8

## ツール

## ツールについて

次の便利なツールが利用できます。

### PIM／生活 ツール

スケジュールやお金などを  
管理しましょう。

カレンダーで日付や曜日を確認したり、予定を登録できます。また予定リストに期限の決まった予定（用件）を登録できます。

#### カレンダー／予定リスト

指定した時間にアラームを鳴らすことができます。アラームを鳴らす曜日を指定したり、世界時計と連動させることもできます。

#### アラーム

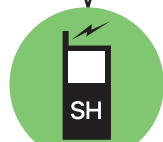

本機を電卓として利用することができます。またマネー積算メモを利用すれば、順次入力した金額の合計を自動的に計算できます。

#### 電卓／マネー積算メモ

本機を店舗などの読み取り装置にかざすだけで、電子マネーを利用して支払いをしたり、交通チケットやポイントカードとして利用できます。

#### おサイフケータイ®

あたかも電話がかかってきたかのように着信音を鳴らすことができます。着信音を鳴らすタイミングや着信時に表示する相手先も設定できます。

#### 見せかけコール

### タイマー／時計 ツール

本機で時間を  
お知らせします。

開始から終了までの所要時間を計測したり、あらかじめ指定した時間が経過したことをアラームでお知らせすることができます。

#### ストップウォッチ／キッチンタイマー

世界各国の都市の現在日時を確認できます。普段お使いの都市（国）の日時と、設定した都市の日時を、待受画面に表示することもできます。

#### 世界時計

指定した正時（10時00分00秒のように分や秒の端数が付かない時刻）をアラームでお知らせします。世界時計と連動させることもできます。

#### 時報

PDFファイルやワード、エクセルをはじめとするオフィス文書など、各種パソコン用のファイルを本機で閲覧することができます。

### ドキュメントビューア

印刷されたバーコード(JANコード／QRコード)や、インターネットなどで入手したバーコードの画像ファイルを読み取り、結果を利用できます。

### バーコード読み取り

最新ニュースなど登録したコンテンツの更新情報を確認することができます。コンテンツを自動的に更新することもできます。

### S!速報ニュース

文章をメモとして登録／管理できます。登録したメモは、文字入力中に呼び出して利用できます。よく使う文例や覚書などを登録しておけば便利です。

### メモ帳

本機の電話帳、入力したテキスト、データフォルダ内のメモディ／画像／メモ帳を利用して、QRコードを作成できます。

### QRコード作成

配信されるさまざまな情報を自動的に受信できる情報サービスです。画面で天気をお知らせするサービス(お天気アイコン)も利用できます。

### S!情報チャンネル

音声の録音・再生ができます。録音した音声をメールで送信したり、メモ리카ードを利用して、長時間の音声を録音することもできます。

### ボイスレコーダー

名刺を読み取り、電話帳に登録できます。またURL、E-mailアドレス、電話番号など英数字を読み取り、利用することもできます。

### 名刺／文字読み取り

ケータイ書籍やブックサーフィン®を利用して、書籍データや辞書データ、電子コミック、電子写真集などを本機で閲覧することができます。

### 電子ブック

## 文書／録音 ツール

情報の閲覧・記録・読み取りができます。

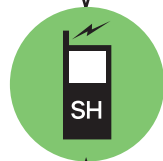

## その他 ツール

いろいろな情報を確認できます。

●メインメニューの「エンタテイメント」から利用できます。

## カレンダーに予定を登録する

### カレンダーを表示する

- 1 ●→●「ツール」→●  
→PIM/生活ツール画面で  
●「カレンダー」→●



カレンダー画面

### カレンダー画面での操作

	前画面を表示		指定日付へ移動
	次画面を表示		カテゴリ検索
	スタンプ貼付※1		ヘルプ
	色設定		表示切替
	本日まで移動		週選択※2
	件名検索		日付選択

※1 月表示時

※2 週表示時は時間帯選択

### 使いこなしチェック!

- 便利** ●カレンダーの日付の色を変更したい ●アラーム音を変更したい ●特定の予定/用件を見えなくしたい ●同じ予定をくり返し登録したい (P.8-30)

### 予定を登録する

件名、開始日時/終了日時、アラーム、予定の内容を登録する方法を例に説明します。

- 件名、内容のどちらかは、必ず入力してください。

- 1 カレンダー画面で●日付→●

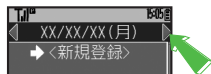

- 2 ●「<新規登録>」→●

- 3 件名入力→●

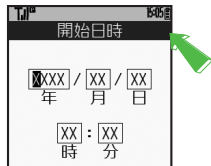

- 4 開始日時入力→●



予定登録画面

- 5 ●「終了:」→●  
→終了日時入力→●

- 6 ●「アラーム:」→●

- 7 ●「アラーム通知時間:」→●  
→●通知時間→●→●

- 8 ●「内容:」→●  
→予定の内容入力→●

- 9 ●→登録完了

終日の予定のとき

- 4で●→●→●以降

アラーム通知時間を日時で指定するとき

- 7で●「アラーム通知時間:」→●→●

- 「その他」→●→通知日時入力→●→●

- 以降



## アラーム通知時刻の動作

アラーム通知時刻になると、アラームが動作します。



- アラームを止めるときは、いずれかのボタンを押します。

アラーム動作中に予定を確認するとき  
動作中に $\text{ⓧ}$

他の機能の動作中にアラーム通知時刻になると

- 待受画面に戻るまで、アラームが動作しないことがあります。

アラーム動作中に着信があると

- アラームは停止します。待受画面に戻ると、インフォメーションが表示されます。

## 予定／用件を確認する

### 1 カレンダー画面で $\text{ⓧ}$ 日付 $\text{ⓧ}$



予定一覧画面

### 2 $\text{ⓧ}$ 予定／用件 $\text{ⓧ}$

### 3 $\text{CLEAR/BACK}$ $\text{ⓧ}$ 確認終了

用件一覧画面を表示するとき

- $\text{ⓧ}$ で $\text{ⓧ}$ 用件 $\text{ⓧ}$  $\text{ⓧ}$  $\text{ⓧ}$ 「予定リストへ」 $\text{ⓧ}$

関連メールを確認するとき

- $\text{ⓧ}$ のあと $\text{ⓧ}$  $\text{ⓧ}$ 「関連メール表示」 $\text{ⓧ}$

関連メールの設定を解除するとき

- $\text{ⓧ}$ のあと $\text{ⓧ}$  $\text{ⓧ}$ 「関連メール：」 $\text{ⓧ}$  $\text{ⓧ}$  $\text{ⓧ}$ 「はい」 $\text{ⓧ}$  $\text{ⓧ}$  $\text{ⓧ}$  $\text{ⓧ}$

シークレット設定を一時的に解除するとき

- 【カレンダー画面】 $\text{ⓧ}$  $\text{ⓧ}$ 「シークレット一時解除」 $\text{ⓧ}$  $\text{ⓧ}$ 操作暗証番号入力 $\text{ⓧ}$

## 予定を削除する

■ 1件ずつ削除するとき

### 1 予定一覧画面で $\text{ⓧ}$ 予定 $\text{ⓧ}$

### 2 $\text{ⓧ}$ 「削除」 $\text{ⓧ}$

### 3 $\text{ⓧ}$ 「1件」 $\text{ⓧ}$ $\text{ⓧ}$ $\text{ⓧ}$ 「はい」 $\text{ⓧ}$

■ 1日単位で削除するとき

### 1 カレンダー画面で $\text{ⓧ}$ 日付 $\text{ⓧ}$

### 2 $\text{ⓧ}$ 「削除」 $\text{ⓧ}$ $\text{ⓧ}$ $\text{ⓧ}$ 「1日」 $\text{ⓧ}$ $\text{ⓧ}$ $\text{ⓧ}$ 「はい」 $\text{ⓧ}$

## 使いこなしチェック！

- $\text{ⓧ}$ 便利 ● 予定の登録内容を変更したい ● 予定をすべて削除したい  
( $\text{ⓧ}$  P.8-30～P.8-31)

## 予定リストに用件を登録する

### 用件を登録する

件名、期限、アラーム、用件の内容を登録する方法を例に説明します。

●件名、内容のどちらかは、必ず入力してください。

- 1 ●→⊕「ツール」→●  
→PIM／生活ツール画面で  
⊙「予定リスト」→●

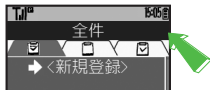

- 2 ⊙「<新規登録>」→●

- 3 件名入力→●



- 4 期限日時入力→●

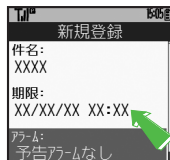

用件登録画面

- 5 ⊙「アラーム：」→●

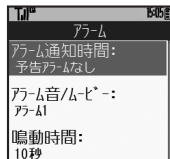

- 6 ⊙「アラーム通知時間：」→●  
→●通知時間→●→Ⓜ

- 7 ⊙「内容：」→●  
→●用件の内容入力→●

- 8 Ⓜ→登録完了

期限なしの予定のとき

4でⓂ→●→●以降

アラーム通知時間を日時に指定するとき

3で⊙「アラーム通知時間：」→●→●

「その他」→●→通知日時入力→●→Ⓜ

→●以降

### 使いこなしチェック!

1

便利 ●アラーム音を変更したい ●特定の予定／用件を見えなくしたい  
(☎P.8-30)

## アラーム通知時刻の動作

アラーム通知時刻になると、アラームが動作します。



- アラームを止めるときは、いずれかのボタンを押します。

アラーム動作中に用件を確認するとき  
動作中に

他の機能の動作中にアラーム通知時刻になると

- 待受画面に戻るまで、アラームが動作しないことがあります。

アラーム動作中に着信があると

- アラームは停止します。待受画面に戻ると、インフォメーションが表示されます。

## 用件を確認する

- 1 ●→●→●「ツール」→●  
→PIM/生活ツール画面で  
●「予定リスト」→●



用件一覧画面  
(予定リスト画面)

- を押すと未処理/処理済みの用件を確認できます。

- 2 ●用件→●



- 3 CLEAR BACK → 確認終了

シークレット設定を一時的に解除するとき

- 1 のあと ●→●「シークレット一時解除」→●→●操作暗証番号入力→●

用件を処理済みにするとき

- 1 のあと ●用件→●

## 用件を削除する

■ 1件ずつ削除するとき

- 1 用件一覧画面で ●用件→●
- 2 ●「削除」→●
- 3 ●「1件」→●→●「はい」→●

■ 処理済みの用件をすべて削除するとき

- 1 用件一覧画面で ●
- 2 ●「削除」→●→●「処理済」→●→●「はい」→●

## 使いこなしチェック!

- 便利 ●用件の登録内容を変更したい ●用件をすべて削除したい  
(P.8-30~P.8-31)

## アラームを利用する

## アラームを設定する

指定した時刻／曜日にアラームを鳴らす方法を例に説明します。

- スヌーズ（設定した間隔でくり返しアラームが鳴る機能）、アラーム音量、鳴動時間も設定します。

- 1 ●→●→● 「ツール」 → ●  
→ PIM/生活ツール画面で  
● 「アラーム」 → ●

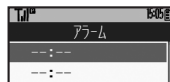

アラーム画面

- 2 ● 「-- : --」 → ●  
→ 時入力（24時間制）  
→ 分入力 → ●

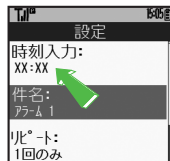

アラーム設定画面

## 使いこなしチェック！

- 1 ● 便利 ● 件名を登録したい ● アラーム音を変更したい ● アラーム設定時刻にバイブレータを動作させたい (P.8-31)

- 3 ● 「リピート：」 → ●

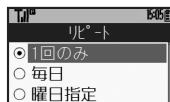

- 4 ● 「曜日指定」 → ●

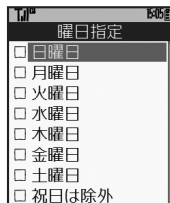

- 5 ● 曜日 → ● (□/☑)  
→ 曜日指定完了 → ●

- 6 ● 「スヌーズ設定：」 → ●

- 7 ● 間隔 → ●

- 「その他」を選ぶと、任意の間隔を指定できます。

- 8 ● 「アラーム音量：」 → ●

- 9 ● 音量 → ●

- 10 ● 「鳴動時間：」 → ●

- 11 ● 時間 → ●

- 「その他」を選ぶと、任意の時間を指定できます。

- 12 ● 登録完了

- 続けて他の時刻にアラームを設定するときは、2～12をくり返します。

- 13 ● 設定終了

曜日をすべて指定／解除するとき

- 6で●→●「全曜日チェック」／「全曜日解除」 → ●

祝日はアラームを鳴らさないとき

- 6で●曜日 → ● (□/☑) → 曜日指定完了 → ● 「祝日は除外」 → ● → ● → ●以降

1回だけ、または毎日鳴らすとき

- 4で● 「1回のみ」／「毎日」 → ● → ●以降

## アラーム設定時刻の動作

アラーム設定時刻になるとアラームが動作します。

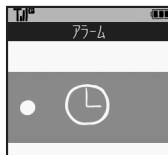

- アラームを止めるときは、いずれかのボタンを押します。

他の機能の動作中にアラーム設定時刻になると

- 待受画面に戻るまで、アラームが動作しないことがあります。

アラーム動作中に着信があると

- アラームは停止します。待受画面に戻ると、インフォメーションが表示されます。

## スヌーズを設定しているとき

設定したスヌーズ間隔でくり返しアラームが鳴ります。(スヌーズ待機状態)

- スヌーズ待機状態中に別のアラーム設定時刻になってもアラームは動作しません。

## スヌーズを解除するとき

スヌーズ待機状態で①➡️②「はい」➡️③

- 一定時間経過すると、自動的に解除されます。

## アラームを解除する

## ① アラーム画面で

①➡️アラーム➡️

## ② ①➡️「アラームOff」➡️

- 解除しても登録内容は保持されます。

解除したアラームを再設定するとき

②で①➡️「アラームOn」➡️

## アラームを削除する

## ■ 1件ずつ削除するとき

## ① アラーム画面で

①➡️アラーム➡️

## ② ①➡️「削除」➡️

## ③ ①➡️「はい」➡️

## ■ すべて削除するとき

## ① アラーム画面で①➡️アラーム

➡️➡️➡️①➡️「全件削除」➡️

## ② 操作作用暗証番号入力➡️

➡️➡️①➡️「はい」➡️

## 使いこなしチェック!

📌便利 ●アラームを編集したい (📖P.8-31)

🔧設定 ●マナーモード設定時にアラームを鳴らす ●世界時計の時刻でアラームを設定する (📖P.12-13)

## 電卓で計算する

- 1 ●→●→● 「ツール」 → ●  
 → PIM/生活ツール画面で  
 ● 「電卓」 → ●



電卓画面

- 2 ● ダイヤルボタンで数字入力  
 → 計算

- メモリ計算は、メモリ内容を消去してから行ってください。

- 3 ● → 電卓終了

## 電卓画面での操作

+	(足す)	
-	(引く)	
x	(掛ける)	
÷	(割る)	
=	(イコール)	
C・CE	(クリア)	
CM	(クリアメモリ)	
RM	(メモリ呼出)	
M+	(メモリ加算)	
.	(小数点)	
+/-	(符号反転)	
%	(パーセント)	

## メモリ計算について

- メモリに記憶した数値は、電源を切ると消去されます。

## 計算中に着信があると

- 着信を受けても、計算中の数値は消去されません。通話などを終わると、計算を継続できます。

## 使いこなしチェック!

1

- 便利 ●電卓の計算結果をコピーしたい ●通貨の換算レートを設定したい  
 ●通貨を換算したい (P.8-31)

## 金額を入力して積算する

## マナー積算メモを登録する

- ① ダイヤルボタンで金額入力  
→



- ②

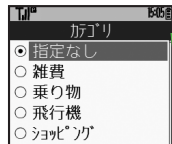

- ③ 明細名 → 登録完了

登録されていない明細名にすると

- ③で「その他」 → 明細名入力 →

## マナー積算メモを確認する

- ① 「ツール」 →  
→ PIM/生活ツール画面で  
「マナー積算メモ」 →

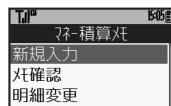

- ② 「メモ確認」 →



明細一覧画面

- ③ CLEAR BACK → 確認終了

メモ帳に登録するとき

【明細一覧画面】 → 「メモ帳に登録」



## マナー積算メモを削除する

■ 明細を1件ずつ削除するとき

- ① 明細一覧画面で 明細 →  
② 「1件削除」 →  
→ 「はい」 →

■ すべての明細を削除するとき

- ① 明細一覧画面で  
→ 「全件削除」 →  
② 操作暗証番号入力 →  
→ 「はい」 →

## 使いこなしチェック!

- 便利 ● 入力済のマナー積算メモの明細名を変更したい ● 入力済のマナー積算メモの金額を変更したい (P.8-32)

## おサイフケータイ®を利用する

本機をおサイフやチケットがわりに利用することができます。

- おサイフケータイ®には、かざすだけでデータの読み書きができる非接触ICカード技術方式「FeliCa」が利用されています。
- ICカード内には、サービスの内容やご利用状況に応じて各種データが保存されます。

## おサイフケータイ®をお使いになる前に

おサイフケータイ®をお使いになるには、生活アプリを起動して、おサイフケータイ®対応サービスの加入登録や初期設定、電子マネーの入金などの準備を行う必要があります。

## 生活アプリを起動するとき

- 「ツール」→●→PIM/生活ツール画面で●「おサイフケータイ」→●→●「生活アプリ」→●→●生活アプリ→●

## 生活アプリ利用時のご注意

- 生活アプリのお申し込みや利用方法について、詳しくはおサイフケータイ®対応サービス提供者にお問い合わせください。
- 各サービスの暗証番号やお問い合わせ先などは、メモをとるなどして忘れないようご注意ください。

## 使いこなしチェック！

- 便利** ●電子マネーの残高を確認できるようにしたい ●残高表示設定のリストの順番を変更したい ●残高表示設定のリストから削除したい ●サブディスプレイで残高を確認したい (P.8-32)

## おサイフケータイ®を利用する

電子マネーの利用方法を例にICカード内のデータをリーダー/ライターで読み取る方法を説明します。

- 生活アプリを起動する必要はありません。ただし、電池残量が不足しているときは、利用できません。
- 電源を切っているときや通話中、インターネット接続中も利用できます。

## 1 マーク付近をリーダー/ライターにかざす → 読み取りが完了したことを確認

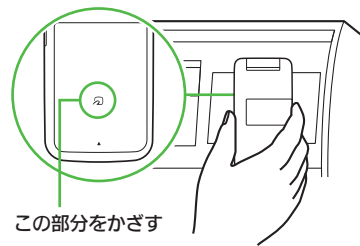

この部分をかざす

- リーダー/ライターに対して、本機を平行にかざしてください。

## おサイフケータイ®利用時のご注意

当社では、故障または修理の際、ICカード内のデータや設定内容の消失/変化などで生じるいかなる損害にも、一切の責任を負いかねます。

## 読み取り時のご注意

- 認識されにくいときは、本機を前後左右にずらしてみてください。
- サービスによっては、本機の機能が自動的に動作することがあります。



## おサイフケータイ®を使用禁止にする

### ICカードをロックする

ICカードをロックすると、おサイフケータイ®が利用できなくなります。

- 1 「ツール」 → 「おサイフケータイ」

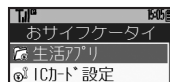

- 2 「ICカード設定」

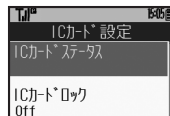

ICカード設定画面

- 3 「ICカードロック」 → 「On」
- 4 操作暗証番号入力 → 「はい」

ICカードロックを解除するとき

- 3で「ICカードロック」 → 「Off」 → 操作暗証番号入力

### 使いこなしチェック！

便利 ● ロック完了通知メールの返信先を変更したい (P.8-32)

### 遠隔地からICカードをロックする

遠隔地から次の方法でロックすることができます。紛失時に便利です。

メールリモートロック	本機にメールを送信してロックします。
電話リモートロック	あらかじめ登録した電話機から本機に電話をかけてロックします。

### メールリモートロックを利用する

#### ■メールリモートロックの準備

- 1 ICカード設定画面で「リモートロック」 → 操作暗証番号入力

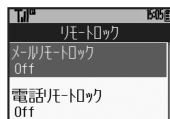

- 2 「メールリモートロック」

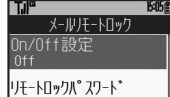

メールリモートロック画面

- 3 「リモートロックパスワード」

- 4 リモートロック用パスワード入力

● 任意の半角英数字を入力してください。

- 5 「On/Off設定」

- 6 「On」

メールリモートロックを解除するとき

- 6で「Off」

#### ■メールリモートロックの利用

● 本機がメールを受信できない状況のときは、利用できません。

- 1 件名にリモートロック用パスワードを入力したメールを、本機に送信

● その他の項目は、何も入力しないでください。  
● 本機がメールを受信すると、ICカードがロックされ、完了通知メールが返信されます。

## ■ 電話リモートロックを利用する

## ■ 電話リモートロックの準備

## 1 ICカード設定画面で

- ① 「リモートロック」 ➡ ●
- ➡ ② 操作用暗証番号入力 ➡ ●

## 2 ① 「電話リモートロック」 ➡ ●

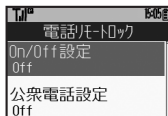

電話リモートロック画面

## 3 ① 「ロック用電話番号1」 / 「ロック用電話番号2」 ➡ ●

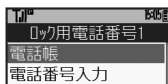

## 4 ① 「電話帳」 ➡ ● ➡ ● ② 電話帳 ➡ ● ➡ ● ③ 電話番号 ➡ ●

- 「電話番号入力」を選ぶと、直接電話番号を入力することができます。

## 5 ④ 「On/Off設定」 ➡ ●

## 6 ④ 「On」 ➡ ● ➡ ● (Y)

公衆電話からリモートロックできるようにするとき

- ⑤で④「公衆電話設定」 ➡ ● ➡ ● ④「On」 ➡ ● ➡ ● ⑥以降

電話リモートロックを解除するとき

- ⑥で④「Off」 ➡ ● ➡ ● (Y)

## ■ 電話リモートロックの利用

- 本機が着信できない状況のときは、利用できません。

## 1 電話リモートロック用に登録している電話機から本機に発信

- 電話番号を通知して発信してください。

## 2 本機が着信すれば ➡ 電話を切る

- 不在着信（着信回数1回）として記憶されます。

## 3 3分以内にと2回 ①～②をくり返す



- 本機が3回目の電話を受けるとICカードがロックされ、完了のアナウンスが流れます。ご確認のうえ、電話を切ってください。

## 操作中に他の電話機から着信があると

- 着信回数が0回に戻ります。このときは、①からやり直してください。

## 使いこなしチェック！

1



- 電話リモートロックの設定までの着信回数を変更したい (P.8-32)

## 見せかけの着信動作を利用する

あたかも電話がかかってきたかのように着信音を鳴らすことができます。

- 見せかけコールは、お買い上げ時の着信音で鳴ります。(変更できません。)
- 着信音量が「サイレント」のとき(マナーモード設定時含む)は、着信音が鳴りません。(鳴るように設定することもできます。)

### 見せかけコールを設定する

- 1 「ツール」 → PIM/生活ツール画面で 「見せかけコール」 →

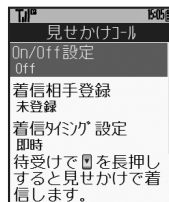

見せかけコール画面

- 2 「On/Off設定」 → 「On」 →

- 3 「着信相手登録」 →

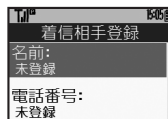

- 4 「名前:」 → 「名前入力」 →

- 5 「電話番号:」 → 「電話番号入力」 → 「Y」

- 6 「Y」 → 見せかけコール設定終了

名前、電話番号とも「未登録」のとき  
●「非通知設定」として動作します。

見せかけコールを解除するとき

【見せかけコール画面】 「On/Off設定」 → 「Off」 → 「Y」

### 見せかけコールを利用する

- 1 (長く)

- クローズポジションでも操作できます。
- 着信音が鳴動し、見せかけの音声電話着信画面が表示されます。
- 着信音は、一定時間経過すると自動的に止まります。

- 2 音声電話着信画面で

- 見せかけの音声電話通話中画面が表示されます。
- 音声電話通話中画面のソフトキーは、表示だけです。実際には、ソフトキーでの操作は無効です。

- 3 → 見せかけコール終了

動作するまでの時間を設定するとき

【見せかけコール画面】 「着信タイミング設定」 → 「時間」 → 「Y」

着信タイミング設定を「即時」以外に設定したとき

- 予約中に / を押すと、解除されます。
- 予約中に着信があったり、アラームなどが動作すると予約が解除されます。

### 使いこなしチェック!

- 便利 ●着信相手をリセットしたい ●「サイレント」設定時に着信音を鳴らしたい (P.8-33)

## 所要時間を計る

- 計測中に電池残量が不足すると、ストップウォッチが停止します。

- 「ツール」
  - 「タイマー/時計ツール」
  - 「ストップウォッチ」



ストップウォッチ画面

- 計測開始
- 計測終了
  - 再度 を押すと再開されます。
- 「はい」
  - ストップウォッチ終了
    - 計測結果は、ストップウォッチを終了すると消去されます。

ラップタイム（途中までの経過時間）を計測するとき

計測中に

計測結果（ラップタイム含む）をメモ帳に登録するとき

のあと「メモ帳に登録」

計測結果をリセットして計測し直すとき

で「リセット」以降

計測中に着信があると

- 着信を受けても、計測は続きます。通話などを終えると、ストップウォッチ画面に戻ります。

## 経過時間をお知らせする

- 1 ●→●→● 「ツール」→●  
 ●→● 「タイマー/時計ツール」  
 ●→● 「キッチンタイマー」  
 ●→●

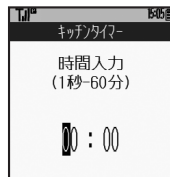

キッチンタイマー設定画面

- 2 分入力→秒入力→●



キッチンタイマー画面

- を押すと、時間を変更できます。

- 3 ●→● カウントダウン開始  
 ●●を押すと、停止/再開できます。  
 4 設定時間経過→アラーム鳴動  
 5 ●→● 「はい」→●  
 ●→● キッチンタイマー終了

タイマーをリセットするとき  
 タイマー停止中に●

キッチンタイマー動作中に着信があると

- 着信を受けても、動作は継続します。通話などを終了すると、キッチンタイマー画面に戻ります。

## 設定時間の動作

設定時間になると、アラームが動作します。



- アラームを止めるときは、●またはサイドボタンのいずれかを押します。(一定時間経過すると、自動的に止まります。)

通話中や着信中に設定時間を経過すると  
 ●通話を終了すると、アラームが動作します。

## 世界の都市の時刻を表示する

- 1 ●→● 「ツール」 → ●  
→ ● 「タイマー/時計ツール」  
→ ● 「世界時計」 → ●



普段お使  
いの都市

世界時計  
の都市

- 2 ●



タイムゾーン設定画面

- 3 ●→● 「都市」 → ●
- 4 ●→● 「世界時計終了」

サマータイムを設定するとき  
【タイムゾーン設定画面】

- サマータイム設定時に ● を押すと、解除  
されます。

### 世界時計を待受画面に表示する

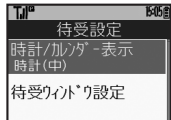
- 1 ●→● 「設定」 → ●  
→ ● 本体設定画面で  
● 「ディスプレイ設定」 → ●
  - 2 ● 「待受設定」 → ●
- 
- 3 ● 「時計/カレンダー表示」  
→ ●
  - 4 ● 「世界時計 (大)」 など → ●

## 時報を利用する

### 時報を設定する

指定した時刻に時報を鳴らす方法を例に説明します。

- 1 ●→●→● 「ツール」 → ●→● 「タイマー／時計ツール」 → ●→● 「時報」 → ●

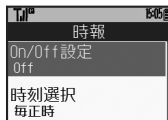

時報画面

- 2 ● 「On/Off設定」 → ● → ● 「On」 → ●

- 3 ● 「時刻選択」 → ●



- 4 ● 時刻 → ● (□/✓) → 時刻指定完了 → ●

### 使いこなしチェック！

● 時報音を変更したい ● 時報設定時刻にパイプレータを動作させたい (P.8-34)

● マナーモード設定時に時報を鳴らす ● 世界時計の時刻で時報を設定する (P.12-13)

- 5 ● → ● 登録完了

- 6 ● → ● 時報設定終了

時報音量を変更するとき

- 2 ● 「詳細設定」 → ● → ● 「時報音量：」 → ● → ● 音量 → ● → ● 以降

鳴動時間を変更するとき

- 2 ● 「詳細設定」 → ● → ● 「鳴動時間：」 → ● → ● 時間 → ● → ● 以降

- 時間選択時に「その他」を選ぶと、任意の時間を指定できます。

時刻をすべて指定／解除するとき

- 4 ● → ● 「全チェック」／「全解除」 → ●

### 時報設定時刻の動作

時報設定時刻になると時報が動作します。



- 時報を止めるときは、いずれかのボタンを押します。

他の機能の動作中に時報設定時刻になると

- 時報は動作しません。
- 時報動作中に着信があると
- 時報は停止します。

### 時報を解除する

- 1 時報画面で ● 「On/Off設定」 → ● → ● ● 「Off」 → ● → ● ●

## パソコン用のファイルを開覧する

次の形式のファイルを表示することができます。

PDFデータ (.pdf)

Microsoft® Excel® (.xls)

Microsoft® Word (.doc)

Microsoft® PowerPoint® (.ppt)

- ファイルによっては、正しく表示されないことがあります。
- ファイルをダウンロードして閲覧することもできます。
- パソコンからファイルを保存するときは、メモ리카ードの該当するフォルダに保存してください。(P.13-22)

- 1 ●→●→● 「ツール」 → ●  
 ●→● 「文書／録音ツール」  
 ●→● 「ドキュメントビューア」  
 ●→●



- 2 ●→● ファイル → ●

### ファイル閲覧中の操作

●	全体を表示
●	スクロール
1	左上を表示
2	画面全体表示⇄通常表示
3	右上を表示
4	縮小して表示
4 (長く) ▶ (長く)	連続縮小
5	中央を表示
6	拡大して表示
6 (長く) ◀ (長く)	連続拡大
7	左下を表示
8	指定ページを表示
9	右下を表示
0	ヘルプを表示
#	1ページ進む
X	1ページ戻る
↔	画面幅で表示
Y	90°回転

画面の一部を縮小／拡大するとき  
 ファイル閲覧中に●(長く) → ●縮小／  
 拡大する箇所 → ●→● 「画面縮小」 /  
 「画面拡大」 → ●



## 文字を登録する

### メモ帳に登録する

- 1 ●→●→●「ツール」→●  
→●「文書／録音ツール」  
→●「メモ帳」→●

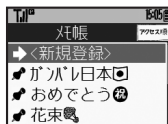

メモ帳一覧画面

- 2 ●「<新規登録>」→●



- 3 本文入力→●

### 4 ●→●→●「カテゴリ」→●→●登録完了

メモ帳を一時的に並べ替えるとき

【メモ帳一覧画面】

- 押すたびに更新日時→作成日時→カテゴリ→アクセス日時の順に並び替わります。

### メモ帳を確認する

- 1 メモ帳一覧画面で●メモ帳  
→●

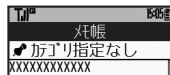

- 2 CLEAR/BACK → 確認終了

### メモ帳を削除する

#### ■ 1件ずつ削除するとき

- 1 メモ帳一覧画面で●メモ帳  
→●
- 2 ●「1件削除」→●  
→●「はい」→●

#### ■ すべて削除するとき

- 1 メモ帳一覧画面で●メモ帳  
→●→●「設定／管理」→●
- 2 ●「全件削除」→●  
→●操作暗証番号入力→●  
→●「はい」→●

### 使いこなしチェック！

- 便利 ●メモ帳を編集したい ●すべてのメモ帳内から文字列を検索したい  
●メモ帳をメール本文に挿入したい ●メモ帳をメールに添付したい  
●文字入力中にメモ帳の内容を挿入したい (P.8-35)

## 音声を録音／再生する

### 音声を録音する

- 録音中に電池残量が不足すると、録音が中止されます。
- 通話中に相手の声を録音するときは、「音声メモ録音」を利用してください。(P.3-11)

#### 1 ●→⊕ 「ツール」 → ●

→ ● 「文書／録音ツール」

→ ● 「ボイスレコーダー」

→ ●



録音画面

#### 2 ●→● 録音開始

#### 3 ●→● 録音終了

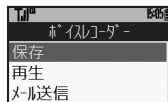

- 「長時間録音」のときは、自動的に保存されます。

#### 4 ●→● 「保存」 → ●

保存前に再生するとき

4で●「再生」→●→再生開始→ [ESC] →

再生終了

録音をやり直すとき

4で [ESC] → 2以降

### 音声を再生する

#### 1 録音画面で ⊕

→ ● 「着うた・メロディ」 → ●

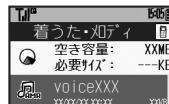

#### 2 ●→● 音声ファイル → ●

- 再生中に●を押すと、音量を調節できます。

- 一時停止／再開するときは●を、中止するときは [ESC] を押します。

データフォルダから再生するとき

●→⊕ 「データフォルダ」 → ●→●

「着うた・メロディ」 → ●→● ⊕ 音声ファイル → ●

### 使いこなしチェック!



- 長時間録音したい
- 音声をメールに添付したい
- 録音した音声の保存先を変更したい (P.8-35)

## バーコードを読み取る

JANコード（1次元コード）とQRコード（2次元コード）が読み取れます。

- バーコードによっては、読み取り時に会員登録ファイルやパスワードの入力が必要なことがあります。
- バーコードによっては、読み取れないことがあります。

- 1 ●→●→●「ツール」→●→●「文書／録音ツール」→●→●「バーコード／名刺読取」→●→●

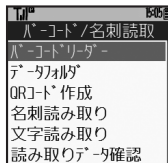

バーコード／名刺読取画面

- 2 ●→●「バーコードリーダー」→●→●

- 3 ●バーコードを画面中央に表示

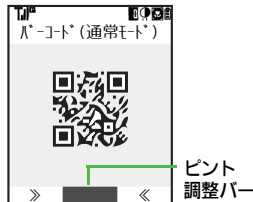

読み取り画面

- ピント調整バーの色が濃いほど、ピントが合った状態です。

- 4 ●→●読み取り開始

- 読み取りにくいときは、ゆっくりと被写体との距離を変えてください。
- 読み取りを中止するときは、●を押します。

- 5 ●完了音鳴動→●読み取り結果表示

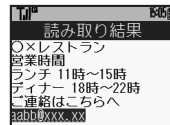

バーコード読み取り結果画面

読み取り画面でできること

- ：フォーカスモード切替
- ：フォーカスロック
- ：明るさ調整
- ：ヘルプ表示

分割されているバーコードのとき

- 読み取り後、確認画面が表示されます。画面の指示に従って操作してください。
- すべてのバーコードを読み込まないと、表示／保存できません。

バーコードを読み取り直すとき

- のあと●→●「はい」→●→●以降

### 使いごなしチェック！

- 便利 ●文字入力中にバーコードを読み取りたい●データフォルダ内のバーコードを読み取りたい●読み取り結果を利用したい●読み取り結果を登録したい●登録した読み取りデータを確認したい●画像を壁紙に利用したい●メールアドレスなどを電話帳に登録したい●画像や

- メロディをデータフォルダに保存したい●画像／メロディを表示／再生したい●画像を画面ピクチャーに利用したい●メモ帳に登録したい●読み取り結果をメール本文に貼付したい●各種文字列をコピーしたい (P.8-36～P.8-37)

## データからQRコードを作成する

本機内の次のデータを利用して、QRコードを作成できます。

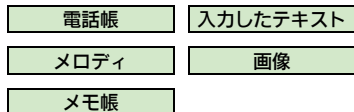

- 情報量が多いときは、自動的に分割され、複数のQRコードが作成されます。

## QRコードを作成する

データフォルダ内のデータを利用して、QRコードを作成する方法を例に説明します。

- ① ツール → 「ツール」 → 「文書／録音ツール」 → 「バーコード／名刺読取」

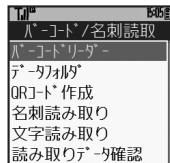

- ② 「QRコード作成」
- ③ 「データフォルダ」

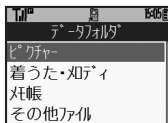

- ④ フォルダ → データ

- QRコードが作成されます。

- ⑤ 「ピクチャー」
- QRコードが、データフォルダの「ピクチャー」に登録されます。

電話帳のデータを利用するとき

- ③で「電話帳」 → 「電話帳」

入力したテキストを利用するとき

- ③で「テキスト」 → 「テキスト入力」

登録先を変更するとき

- ⑤で「登録先変更」 → 「本体」 / 「メモリカード」

S!メールに添付するとき

- ⑤で「メール添付」 → 「メール作成」

QRコード作成中に着信があると

- 着信を受けても、作成中の内容は消去されません。通話などを終えると、作成を継続できます。

## 名刺を読み取る

名刺を読み取り、電話帳に登録できます。

- 英語の名刺のときは、「姓」、「名」、「都道府県」など項目によっては、正しく登録できないことがあります。
- 名刺によっては、読み取れないことがあります。

- 1 ●→●→● 「ツール」 → ●  
→ ● 「文書／録音ツール」  
→ ● 「バーコード／名刺読取」  
→ ●

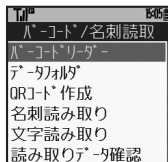

- 2 ● 「名刺読み取り」 → ●

### 3 名刺を画面中央に表示

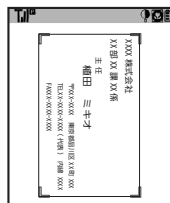

読み取り画面

- 名刺を画面の枠に合わせてください。

- 4 ●
- 読み取りを中止するときは、●を押します。

### 5 ●→読み取り結果表示

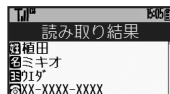

名刺読み取り結果画面

### 6 ●→●→●

- 電話帳に登録されます。

読み取り画面でできること

- 3: フォกัสモード切替
- : フォカスロック
- ☺: 明るさ調整
- 0: ヘルプ表示

読み取り結果に最大文字数を超過している項目があると

- 超過文字削除の確認画面が表示されます。削除するときは、次の操作を行います。

- 「はい」 → ●

名刺を読み取り直すとき

- で●→● 「はい」 → ●→●→●以降

### 使いこなしチェック！

- 便利 ●メモ帳に登録したい ●読み取り結果をメール本文に貼付したい ●各種文字列をコピーしたい (P.8-37)

## 文字を読み取る

URL、E-mailアドレス、電話番号など英数字を読み取り、利用できます。

●文字によっては、読み取れないことがあります。

- 1 ●→●「ツール」→●
- 「文書／録音ツール」
- 「バーコード／名刺読取」
- 

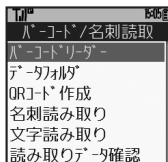

- 2 ●「文字読み取り」→●

### 3 文字列を画面中央に表示

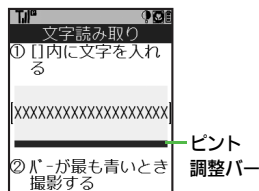

読み取り画面

- 画面内の [ ] 枠中央に入るように調整してください。
- ピント調整バーの色が濃いほど、ピントが合った状態です。

- 4 ●
- 読み取りを中止するときは、(⏏)を押します。

- 5 ●読み取る行→●
- 読み取り結果表示

### 6 ●

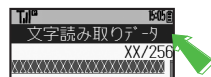

文字読み取りデータ画面

読み取り画面でできること

- 3: フォーカスマード切替
- 4: フォーカスロック
- 5: 明るさ調整
- 0%: ヘルプ表示

白抜き文字などがうまく読み取れないとき

- 3で5→4「反転モード切替」→●
- 4「反転文字」→●→4以降

読み取りの種類を変更するとき

- 5のあと5→4「モード切替」→●
- 4種類→●→6

読み取り結果を修正するとき

- 5のあと5→4「候補選択(編集)」→●
- 4文字→4候補(文字修正)→6

文字を読み取り直すとき

- 6で5→4「はい」→●→6以降

### 使いこなしチェック!

- 便利 ●文字入力中に文字を読み取りたい ●読み取り結果を利用したい ●読み取り結果を登録したい ●登録した読み取りデータを確認したい ●メールアドレスなどを電話帳に登録したい ●メモ帳に登録したい ●読み取り結果をメール本文に貼付したい ●各種文字列をコピーしたい (P.8-36～P.8-37)

## サイトなどの更新情報を確認する

最新ニュースなど、登録したコンテンツの更新情報を確認できます。

●S!速報ニュースの利用には、パケット通信料が発生します。

### コンテンツを登録する

- 1 → 「エンタテインメント」  
→ → 「S!速報ニュース」  
→

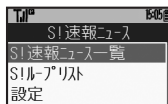

S!速報ニュース画面

- 2 「S!速報ニュース一覧」  
→



S!速報ニュース一覧画面

- 3 「登録はこちら」 →

→ 「はい」 →

- 通信が始まり、コンテンツリストが表示されます。

- 4 コンテンツ →

- 以降は、画面の指示に従って操作してください。

### 更新情報を確認する

- 1 S!速報ニュース一覧画面で

コンテンツ →

- 更新情報の一覧が表示されます。

- 2 更新情報 →

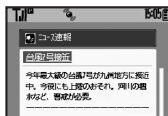

- を押すと一覧画面に戻り、を押すと次の更新情報を確認できます。

手動で更新するとき

【S!速報ニュース一覧画面】 コンテンツ → 「更新」 → → 「一件」 / 「全件」 →

### マークの見かた

	特別未読
	特別既読
	速報未読
	速報既読
	一般未読
	一般既読
	自動更新停止中

### 使いこなしチェック！

- 便利**
- S!ループの更新情報を確認したい
  - 一覧の自動更新を設定したい
  - 自動更新の予定を確認したい
  - 背景を変更したい
  - 登録したS!速報ニュースを削除したい (P.8-38)

## 配信情報を閲覧する

●S!情報チャンネルの利用には、パケット通信料が発生します。

## サービス登録を行う

- 1 ●➡⊕「エンタテイメント」  
➡●➡⊕「S!情報チャンネル/  
お天気」➡●

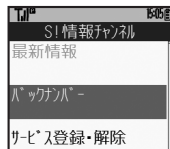

S!情報チャンネル設定画面

- 2 ●⊕「サービス登録・解除」  
➡●

●インターネットに接続されます。  
以降は、画面の指示に従って操作してください。

## 新着情報を確認する

S!情報チャンネルの情報は、自動的に受信され、インフォメーションが表示されます。

- 1 インフォメーション表示中に  
●⊕「新着S!情報チャンネル」



- 情報が表示されます。(情報画面)  
以降は、画面の指示に従って操作してください。
- 情報画面での操作方法は、Yahoo!ケータイと同様です。

- 2 ●☑➡確認終了

インフォメーションが消えたあとで確認するとき

【S!情報チャンネル設定画面】●⊕「最新情報」➡●

以前に受信した情報を確認するとき

【S!情報チャンネル設定画面】●⊕「バックナンバー」➡●➡⊕日付➡●

## お天気アイコンを利用する

S!情報チャンネルのサービス登録を行うと、現在いる地域の天気を示すマーク(お天気アイコン)が、待受画面に表示されます。

☀	晴れ(昼)	❄	雪
🌙	晴れ(夜)	⚡	雷雨
☁	くもり	▶	のち
☔	雨	/	ときどき

例：☁/☔➡くもりときどき雨

- 上記以外にも、天気に関するさまざまな情報がアイコンで表示されます。詳しくは、「使いこなし読本」を参照してください。

## お天気アイコンを手動で更新するとき

【S!情報チャンネル設定画面】●⊕「お天気アイコン」➡●➡⊕「手動更新」➡●  
➡⊕「はい」➡●

## 使いこなしチェック!

- 👉便利 ●情報画面からファイルを保存したい ●情報画面の表示サイズを変更したい ●情報画面のスクロール単位を変更したい ●情報画面の文字列をコピーしたい ●受信できなかった情報を再度受信したい ●天気予報を表示したい (☎P.8-39)

- 👉設定 ●お天気アイコンを待受画面に表示しない ●お天気アイコンを自動的に更新しない (☎P.12-13)



## 電子ブックを閲覧する

### 電子ブックを入手する

#### 1 [V] → [D] 「メニューリスト」



#### 2 [I] 「書籍・コミック・写真集」



- 以降は、画面の指示に従って操作してください。
- ダウンロードした電子ブックは、データフォルダの「ブック」に保存されます。

#### 入手方法について

- シャープオリジナルサイト「SH-web」からもケータイ書籍を入手できます。

### ケータイ書籍を利用する

書籍データや辞書データなどXMD形式の電子ブックを閲覧できます。

- データによっては、本機では利用できないことがあります。

#### 1 [D] → [D] 「エンタテイメント」

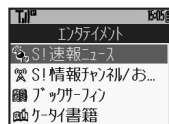

エンタテイメント画面

#### 2 [I] 「ケータイ書籍」 → [D]

- ケータイ書籍が起動します。以降の操作方法については、ケータイ書籍のヘルプを参照してください。

### ブックサーフィン®を利用する

コンテンツ・キーをダウンロードしたCCFファイルを閲覧できます。

- データによっては、本機では利用できないことがあります。

#### 1 エンタテイメント画面で

#### [I] 「ブックサーフィン」



- ブックサーフィン®が起動します。以降の操作方法については、ブックサーフィン®のヘルプを参照してください。

#### メモ리카ードを経由してCCFファイルを移動したとき

- 機種変更などでCCFファイルを移動したときは、コンテンツ・キーを再ダウンロードすると閲覧できます。ただし、コンテンツによってはCCFファイルの再ダウンロードが必要なことがあります。

### 使いこなしチェック!

- 便利** ●書籍内の文字列をコピーしたい ●以前の機種種のケータイ書籍を確認したい (P.8-39)



## PIM/生活ツールに関する便利な機能 1

開始画面はココ → 【カレンダー画面】 P.8-4 【予定登録画面】 P.8-4 【用件登録画面】 P.8-6 【予定一覧画面】 P.8-5 【用件一覧画面】 P.8-7

### カレンダー/予定リストに関する機能

#### カレンダーに関する機能

カレンダーの日付の色を変更したい  
【カレンダー色設定】

##### ■ 曜日ごとの色を変更するとき

【カレンダー画面】 ⊙ → Ⓜ 「カレンダー設定」 → ● → Ⓜ 「色設定」 → ● → Ⓜ 「曜日」 → ● → Ⓜ 曜日 → ● → Ⓜ 色 → ●

##### ■ 指定した日の色を変更するとき

【カレンダー画面】 ⊕ 日付 → 4 → Ⓜ 色 → ●

##### ■ 色設定（当日）を解除するとき

【カレンダー画面】 ⊙ → Ⓜ 「カレンダー設定」 → ● → Ⓜ 「色設定」 → ● → Ⓜ 「色設定（当日）解除」 → ● → Ⓜ 解除条件 → ● → Ⓜ 「はい」 → ●

カレンダーにスタンプを貼り付ける、祝日の詳細を設定する、起動時の表示方法を設定する、カレンダーでの用件の表示方法を変更する

### 予定/用件登録に関する機能

アラーム音を変更したい  
【アラーム音】

【予定登録画面】 / 【用件登録画面】  
Ⓜ 「アラーム：」 → ● → Ⓜ 「アラーム音/ムービー：」 → ● → Ⓜ 種類 → ● → Ⓜ アラーム音 → ● → Ⓜ 音 → ●

● ファイルによっては、再生開始ポイントを選ぶ必要があります。

アラーム動作の詳細を設定する

特定の予定/用件を見えなくしたい  
【シークレット設定】

【予定登録画面】 / 【用件登録画面】  
Ⓜ 「シークレット設定：」 → ● → Ⓜ 「On」 → ● → Ⓜ 音 → ●

### 予定登録に関する機能

同じ予定をくり返し登録したい  
【繰り返し】

【予定登録画面】 Ⓜ 「繰り返し：」 → ● → Ⓜ くり返し期間 → ● → Ⓜ くり返し回数入力 → ● → Ⓜ 音 → ●

● 「毎年」を選んだときは、くり返し回数を設定できません。

予定の登録内容を変更したい  
【編集】

【予定一覧画面】 Ⓜ 予定 → ⊙ → Ⓜ 「編集」 → ● → Ⓜ 編集項目 → ● → Ⓜ 登録と同様の操作で編集 → ● → Ⓜ 音 → ●

カテゴリ/場所を登録する、S!ともだち状況を登録する

### 用件登録に関する機能

用件の登録内容を変更したい  
【編集】

【用件一覧画面】 Ⓜ 用件 → ⊙ → Ⓜ 「編集」 → ● → Ⓜ 編集項目 → ● → Ⓜ 登録と同様の操作で編集 → ● → Ⓜ 音 → ●

優先度を登録する



## PIM/生活ツールに関する便利な機能2

開始画面はココ! → 【カレンダー画面】 P.8-4 【用件一覧画面】 P.8-7 【アラーム設定画面】 P.8-8 【アラーム画面】 P.8-8 【電卓画面】 P.8-10

### 予定確認/管理に関する機能



予定をすべて削除したい

**【全件削除】**

【カレンダー画面】 ⊙ → Ⓜ → 「削除」 → ●  
→ Ⓜ → 「全件」 → ● → 操作作用暗証番号  
入力 → ● → Ⓜ → 「はい」 → ●



予定を週単位/月単位で削除する、表示月の予定をまとめて削除する、予定を検索する、予定件数を確認する

### 用件確認/管理に関する機能



用件をすべて削除したい

**【全件削除】**

【用件一覧画面】 ⊙ → Ⓜ → 「削除」 → ●  
→ Ⓜ → 「全件」 → ● → 操作作用暗証番号  
入力 → ● → Ⓜ → 「はい」 → ●



用件を優先度順に並べ替える、用件を検索する、用件件数を確認する

### アラームに関する機能



件名を登録したい

**【件名】**

【アラーム設定画面】 Ⓜ → 「件名:」 → ●  
→ 件名入力 → ● → ● → Ⓜ



アラーム音を変更したい

**【アラーム音】**

#### ■きせかえアレンジ以外に変更するとき

【アラーム設定画面】 Ⓜ → 「アラーム音/  
ムービー:」 → ● → Ⓜ → 種類 → ● → ● →  
アラーム音 → ● → ● → Ⓜ

•ファイルによっては、再生開始ポイント  
を選ぶ必要があります。

#### ■きせかえアレンジに変更するとき

【アラーム設定画面】 Ⓜ → 「アラーム音/  
ムービー:」 → ● → Ⓜ → 「きせかえア  
レンジ」 → ● → ● → Ⓜ



アラーム設定時刻にバイブレータを  
動作させたい

**【バイブ】**

【アラーム設定画面】 Ⓜ → 「バイブ:」 →  
● → Ⓜ → 「On」/「音連動」 → ● → ● → Ⓜ

•「音連動」にすると、メロディ (SMF  
ファイル) に設定されている内容に従っ  
て、バイブレータが動作します。



アラームを編集したい

**【編集】**

【アラーム画面】 Ⓜ → 編集するアラーム  
→ ● → Ⓜ → 編集項目 → ● → 登録と同様  
の操作で編集 → ● → ● → Ⓜ

### 電卓に関する機能



電卓の計算結果をコピーしたい

**【コピー】**

計算結果表示中に ⊙ → Ⓜ → 「コピー」 →  
●



通貨の換算レートを設定したい

**【レート設定】**

【電卓画面】 ⊙ → Ⓜ → 「換算」 → ● → ● →  
「レート設定」 → ● → Ⓜ → 「国内通貨」/  
「海外通貨」 → ● → 換算レート入力 →  
●



通貨を換算したい

**【換算】**

【電卓画面】 金額入力 → ⊙ → Ⓜ → 「換算」  
→ ● → Ⓜ → 「国内通貨に換算」/「海外  
通貨に換算」 → ●

•あらかじめ「レート設定」で、換算レ  
ートを設定しておいてください。



## PIM/生活ツールに関する便利な機能 3

【開始画面はココ】→【明細一覧画面】 P.8-11 【ICカード設定画面】 P.8-13 【メールリモートロック画面】 P.8-14 【電話リモートロック画面】 P.8-14

### マネー積算メモに関する機能

**便利** 入力済のマネー積算メモの明細名を変更したい **【明細変更】**

【明細一覧画面】 ①明細 → ② → ③明細名 → ④

【読本】 あらかじめ登録されている明細を変更する

**便利** 入力済のマネー積算メモの金額を変更したい **【金額変更】**

【明細一覧画面】 ①明細 → ② → ③「金額変更」 → ④ → ⑤金額入力 → ⑥

### おサイフケータイ®に関する機能

**便利** 電子マネーの残高を確認できるようにしたい **【残高表示設定】**

【ICカード設定画面】 ①「残高表示設定」 → ② → ③操作用暗証番号入力 → ④ → ⑤登録位置 → ⑥ → ⑦「S!アプリ参照」 / 「生活アプリ参照」 → ⑧ → ⑨生活アプリ → ⑩

- 残高表示機能対応の生活アプリで利用できます。
- あらかじめ登録されている生活アプリを設定するときには、一度起動してから操作してください。

**便利** 残高表示設定のリストの順番を変更したい **【移動】**

【ICカード設定画面】 ①「残高表示設定」 → ② → ③操作用暗証番号入力 → ④ → ⑤生活アプリ → ⑥ → ⑦「移動」 → ⑧ → ⑨移動先 → ⑩

**便利** 残高表示設定のリストから削除したい **【削除】**

【ICカード設定画面】 ①「残高表示設定」 → ② → ③操作用暗証番号入力 → ④ → ⑤生活アプリ → ⑥ → ⑦「削除」 → ⑧

**便利** サブディスプレイで残高を確認したい **【残高確認】**

クローズポジション時に **長押し** (長く) → 残高表示 → **長押し** / **長押し** → 表示終了

- 表示中 **長押し** を押し、他の生活アプリの残高が表示されます。
- あらかじめ残高表示設定に生活アプリを登録しておいてください。
- ICカードロック中は、表示できません。

**便利** ロック完了通知メールの返信先を変更したい **【ロック通知先指定】**

#### ■返信先を変更するとき

【メールリモートロック画面】 ①「ロック通知先指定」 → ② → ③「宛先設定」 → ④ → ⑤「指定アドレスに返信」 → ⑥ → ⑦「指定アドレス」 → ⑧ → ⑨指定方法 → ⑩ → ⑪宛先選択/入力 → ⑫ → ⑬

#### ■返信しないとき

【メールリモートロック画面】 ①「ロック通知先指定」 → ② → ③「宛先設定」 → ④ → ⑤「返信しない」 → ⑥ → ⑦ **長押し** → ⑧

**便利** 電話リモートロックの設定までの着信回数を変更したい **【着信回数】**

【電話リモートロック画面】 ①「着信回数」 → ② → ③着信回数入力 → ④ → ⑤



## PIM/生活ツールに関する便利な機能4

開始画面はココ! → 【見せかけコール画面】 P.8-15

## 見せかけコールに関する機能



着信相手をリセットしたい

【リセット】

【見せかけコール画面】 ⓪ 「着信相手登録」 → ● → ☹ → ⓪ 「はい」 → ●  
→ ☹ → ☹



「サイレント」設定時に着信音を鳴らしたい 【サイレント設定時動作】

【見せかけコール画面】 ⓪ 「サイレント設定時動作」 → ● → ⓪ 「鳴らす」  
→ ● → ⓪ 「はい」 → ● → ☹



## タイマー／時計ツールに関する便利な機能

開始画面はココ! → 【タイムゾーン設定画面】 P.8-18 【時報画面】 P.8-19

### 世界時計に関する機能



オリジナルの都市を追加したい  
【都市追加】

【タイムゾーン設定画面】 ⊕ → 都市名  
入力 → ● → ● → ⊕ + / - → ● → 時差入力  
→ ●

### 時報に関する機能



時報音を変更したい  
【時報音】

■きせかえアレンジ以外に変更するとき

【時報画面】 ⊕ 「詳細設定」 → ● → ● → ⊕  
「時報音／ムービー：」 → ● → ● → ⊕ 種  
類 → ● → ● → ⊕ 時報音 → ● → ● → ⊕

• ファイルによっては、再生開始ポイント  
を選ぶ必要があります。

■きせかえアレンジに変更するとき

【時報画面】 ⊕ 「詳細設定」 → ● → ● → ⊕  
「時報音／ムービー：」 → ● → ● → ⊕ 「き  
せかえアレンジ」 → ● → ● → ⊕



時報設定時刻にバイブレータを動作  
させたい  
【バイブ】

【時報画面】 ⊕ 「詳細設定」 → ● → ● → ⊕  
「バイブ：」 → ● → ● → ⊕ 「On」 / 「音  
連動」 → ● → ● → ⊕

• 「音連動」にすると、メロディ（SMAR  
ファイル）に設定されている内容に従っ  
て、バイブレータが動作します。



## 文書／録音ツールに関する便利な機能 1

開始画面はココ! → 【メモ帳一覧画面】 P.8-21 【録音画面】 P.8-22

### メモ帳に関する機能



メモ帳を編集したい

【本文編集／カテゴリ変更】

#### ■本文を変更するとき

【メモ帳一覧画面】→メモ帳→⊖→  
「本文編集」→→→内容修正→→

#### ■カテゴリを変更するとき

【メモ帳一覧画面】→メモ帳→⊖→  
「カテゴリ変更」→→→  
「カテゴリ」→→→



すべてのメモ帳内から文字列を検索したい

【文字列検索】

【メモ帳一覧画面】→メモ帳→⊖→  
「文字列検索」→→→文字列入力→→



メモ帳をメール本文に挿入したい

【メール本文に挿入】

【メモ帳一覧画面】→メモ帳→⊖→  
「送信」→→→  
「メール本文に挿入」→→→  
「S!メール」／「SMS」  
→→→メール作成→

- 文字数によっては、自動的にS!メール作成画面が表示されます。



メモ帳をメールに添付したい

【メール添付】

【メモ帳一覧画面】→メモ帳→⊖→  
「送信」→→→  
「メール添付」→→→  
→メール作成→



文字入力中にメモ帳の内容を挿入したい

【メモ帳読み出し】

文字入力画面で⊖→→  
「メモ帳」→→→  
→→→  
「メモ帳読み出し」→→→  
→→→  
メモ帳→→



メモ帳を管理する、メモ帳の詳細情報を確認する

### ボイスレコーダーに関する機能



長時間録音したい

【長時間録音】

【録音画面】→⊖→  
「録音時間」→→→  
→→→  
「長時間録音」→→→



音声をメールに添付したい

【メール送信】

【録音画面】→→録音開始→→→録音  
終了→→→  
「メール送信」→→→  
メール作成→

- 「メール添付」設定時に利用できます。



録音した音声の保存先を変更したい

【保存先設定】

【録音画面】→⊖→  
「保存先設定」→→→  
→→→  
保存先→→→

- 「メール添付」設定時に利用できます。
- 「毎回確認」を選ぶと、保存のたびに保存先を選べます。



## 文書／録音ツールに関する便利な機能2

開始画面はココ→【バーコード／名刺読取画面】 P.8-23 【バーコード読み取り結果画面】 P.8-23 【文字読み取りデータ画面】 P.8-26

### バーコード読み取りに関する機能

文字入力中にバーコードを読み取りたい  
【バーコード読み取り】

#### 読み取り結果をすべて利用するとき

文字入力画面で☺→🔍「読み取り」→  
●→🔍「バーコード読み取り」→●→  
バーコードを画面中央に表示→●→  
●

#### 読み取り結果を一部利用するとき

文字入力画面で☺→🔍「読み取り」→  
●→🔍「バーコード読み取り」→●→  
バーコードを画面中央に表示→●→  
☺→🔍開始文字→●→🔍終了文字  
→●

データフォルダ内のバーコードを読み取りたい  
【データフォルダ】

【バーコード／名刺読取画面】🔍「データフォルダ」→●→🔍ファイル→●

バーコードを連続で読み取る

### 文字読み取りに関する機能

文字入力中に文字を読み取りたい  
【文字読み取り】

文字入力画面で☺→🔍「読み取り」→  
●→🔍「文字読み取り」→●→文字  
を画面中央に表示→●→🔍読み取る  
行→●→●

文字を連続／追加で読み取る

### 読み取り結果に関する機能

読み取り結果を利用したい  
【電話番号／アドレス／URL利用】

#### 電話をかけるとき

【バーコード読み取り結果画面】／  
【文字読み取りデータ画面】🔍電話番号  
→●→📞

#### メールを送信するとき

【バーコード読み取り結果画面】／  
【文字読み取りデータ画面】🔍E-mail  
アドレス→●→📧メール作成→📧

●読み取り結果に「MAIL TO:」が含まれているときは、●を押すと、破線のアンダーライン部分がまとめてメール送信画面に入力されます。

### インターネットに接続するとき

【バーコード読み取り結果画面】／  
【文字読み取りデータ画面】🔍URL→  
●

読み取り結果を登録したい  
【読み取りデータ登録】

【バーコード読み取り結果画面】／  
【文字読み取りデータ画面】☺→🔍  
「読み取りデータ登録」→●

登録した読み取りデータを確認したい  
【読み取りデータ確認】

【バーコード／名刺読取画面】🔍「読み取りデータ確認」→●→🔍データ→●

- 読み取りデータを選び☺を押すと、ファイル名の変更／詳細情報の確認／データの削除が行えます。
- ファイルによっては、表示できないことがあります。

画像を壁紙に利用したい  
【壁紙登録】

【バーコード読み取り結果画面】🔍画像  
→☺→🔍「壁紙登録」→●→●

- 表示位置選択画面が表示されたときは、画面の指示に従って操作してください。





## 文書／録音ツールに関する便利な機能 3

【開始画面はココ】→【バーコード読み取り結果画面】 P.8-23 【文字読み取りデータ画面】 P.8-26 【名刺読み取り結果画面】 P.8-25



メールアドレスなどを電話帳に登録したい  
【電話帳に登録】

【バーコード読み取り結果画面】／  
【文字読み取りデータ画面】④電話番号／E-mailアドレス→⑤→⑥「電話帳に登録」→⑦→⑧「新規登録」→⑨→⑩必要項目入力→⑪

- 「追加登録」を選ぶと、既存の電話帳に追加できます。
- 読み取り結果に「MEMORY:」が含まれているときは、●を押すと、破線のアンダーライン部分がまとめて電話帳登録画面に入力されます。



画像やメロディをデータフォルダに保存したい  
【保存】

【バーコード読み取り結果画面】④画像／メロディ→⑤→⑥「保存」→⑦



画像／メロディを表示／再生したい  
【表示／再生】

【バーコード読み取り結果画面】④画像／メロディ→⑤



画像を画面ピクチャーに利用したい  
【画面ピクチャー登録】

【バーコード読み取り結果画面】④画像→⑤→⑥「画面ピクチャー登録」→⑦→⑧表示場面→⑨→⑩表示範囲指定→⑪

- 画像によっては、表示範囲の指定が必要ないこともあります。



メモ帳に登録したい  
【メモ帳に登録】

【バーコード読み取り結果画面】／  
【名刺読み取り結果画面】／【文字読み取りデータ画面】⑤→⑥「メモ帳に登録」→⑦



読み取り結果をメール本文に貼付したい  
【メール本文へ貼付】

### ■全文貼付するとき

【バーコード読み取り結果画面】／  
【名刺読み取り結果画面】／【文字読み取りデータ画面】⑤→⑥「メール本文へ貼付」→⑦→⑧→⑨「S!メール」／「SMS」→⑩→⑪メール作成→⑫

- 文字数によっては、自動的にS!メール作成画面が表示されます。

### ■一部貼付するとき

【バーコード読み取り結果画面】／  
【名刺読み取り結果画面】／【文字読み取りデータ画面】⑤→⑥「メール本文へ貼付」→⑦→⑧→⑨開始文字→⑩→⑪終了文字→⑫→⑬「S!メール」／「SMS」→⑭→⑮メール作成→⑯

- 文字数によっては、自動的にS!メール作成画面が表示されます。



各種文字列をコピーしたい  
【コピー】

### ■文字列をコピーするとき

【バーコード読み取り結果画面】／  
【名刺読み取り結果画面】／【文字読み取りデータ画面】⑤→⑥「コピー」→⑦→⑧開始文字→⑨→⑩終了文字→⑪

### ■電話番号などをコピーするとき

【バーコード読み取り結果画面】／  
【文字読み取りデータ画面】④電話番号／E-mailアドレス／URL→⑤→⑥「電話番号コピー」／「アドレスコピー」／「URLコピー」→⑦



## その他ツールに関する便利な機能 1

開始画面はココ!➔【S!速報ニュース画面】P.8-27【S!速報ニュース一覧画面】P.8-27

### S!速報ニュースに関する機能

**S!ループの更新情報を確認したい**  
【S!ループリスト】

#### ■S!ループリストに登録するとき

【S!速報ニュース画面】④「S!ループリスト」➡➡➡④「S!ループにアクセス」➡➡➡④「はい」➡➡

- 通信が始まり、S!ループの情報画面が表示されます。以降の操作方法は、S!ループのヘルプを参照してください。

#### ■更新情報を確認するとき

【S!速報ニュース画面】④「S!ループリスト」➡➡➡④項目➡➡➡④更新情報➡➡

- マークの見かたは、次のとおりです。

<input type="checkbox"/>	S!ループ未読
<input type="checkbox"/>	S!ループ既読
<input checked="" type="checkbox"/>	自動更新停止中

**一覧の自動更新を設定したい**  
【自動更新設定】

#### ■S!速報ニュース一覧を自動更新するとき

【S!速報ニュース画面】④「設定」➡➡➡④「自動更新設定」➡➡➡④「S!速報ニュース」➡➡➡④種類➡➡➡④更新間隔または「On」➡➡

- このあと、確認画面が表示されたときは、●を押してください。
- 「特別」を「On」に設定すると、4時間ごとに更新されます。
- 「一般」を「On」に設定すると、1日1回更新されます。
- 自動更新しないときは、「Off」を選んで●を押します。
- 更新情報が多いと、パケット通信料が高額になることがあります。
- 海外では自動更新されません。

#### ■S!ループリストを自動更新するとき

【S!速報ニュース画面】④「設定」➡➡➡④「自動更新設定」➡➡➡④「S!ループ」➡➡➡④「On」➡➡➡

- 1日4回程度更新されます。
- 海外では自動更新されません。

**自動更新の予定を確認したい**  
【自動更新予定確認】

【S!速報ニュース画面】④「設定」➡➡➡④「自動更新予定確認」➡➡

**背景を変更したい**  
【背景変更設定】

【S!速報ニュース画面】④「設定」➡➡➡④「背景変更設定」➡➡➡④背景➡➡

**登録したS!速報ニュースを削除したい**  
【1件削除/全件削除】

#### ■1件だけ削除するとき

【S!速報ニュース一覧画面】④コンテンツ➡➡➡④「一件」➡➡➡④「はい」➡➡

#### ■すべて削除するとき

【S!速報ニュース一覧画面】④コンテンツ➡➡➡④「全件」➡➡➡④操作暗証番号入力➡➡➡④「はい」➡➡

**読本** S!ループの情報を更新する、更新情報から情報画面に接続する、画像を取得しない、S!ループを削除する、S!速報ニュースを初期化する



## その他ツールに関する便利な機能2

【開始画面はココ】→【情報画面】 P.8-28 【S!情報チャンネル設定画面】 P.8-28 【エンタテイメント画面】 P.8-29

### S!情報チャンネルに関する機能



情報画面からファイルを保存したい  
【ファイル保存】

【情報画面】⊖→⊕「ファイル保存」→  
●→⊕保存するファイル→●→⊕  
「保存」→●→⊕ファイル名入力→●→  
⊕「ここに保存」→●

- ファイルによっては、自動的に保存されることがあります。



情報画面の表示サイズを変更したい  
【表示サイズ】

【情報画面】⊖→⊕「設定」→●→⊕  
「表示サイズ」→●→⊕表示サイズ  
→●



情報画面のスクロール単位を変更したい  
【スクロール単位】

【情報画面】⊖→⊕「設定」→●→⊕  
「スクロール単位」→●→⊕スクロー  
ル単位→●



情報画面の文字列をコピーしたい  
【テキストコピー】

【情報画面】⊖→⊕「テキストコピー」  
→●→⊕開始文字→●→⊕終了文  
字→●



受信できなかった情報を再度受信したい  
【再配信要求】

【S!情報チャンネル設定画面】⊕「再  
配信要求」→●→⊕「はい」→●



天気予報を表示したい  
【天気予報】

【S!情報チャンネル設定画面】⊕「お  
天気アイコン」→●→⊕「天気予報」  
→●



天気予報の情報画面の文字サイズを設定する、情報画面の詳細情報を確認する

### 電子ブックに関する機能



書籍内の文字列をコピーしたい  
【コピー】

閲覧中に⊖→⊕「文字列をコピー」→  
●→⊕開始文字→●→⊕終了文字  
→●



以前の機種のカータイ書籍を確認したい  
【ケータイ書籍ライブラリ】

【エンタテイメント画面】⊕「ケータイ  
書籍」→⊖→⊕ケータイ書籍→●

- ファイル形式によっては、表示されないものがあります。

ケータイ書籍ライブラリを管理する

# MEMO

<b>コミュニケーションサービス</b> .....	<b>9-2</b>
コミュニケーションサービスについて .....	9-2
<b>S!タウン/S!ループ</b> .....	<b>9-3</b>
S!タウン/S!ループを利用する .....	9-3

<b>S!ともだち状況</b> .....	<b>9-4</b>
S!ともだち状況を利用する .....	9-4
<b>S!一斉トーク</b> .....	<b>9-7</b>
S!一斉トークを利用する .....	9-7
<b>便利な機能</b> .....	<b>9-9</b>

# 9

## コミュニケーション サービス



## コミュニケーションサービスについて

次の便利なサービスが利用できます。

### S!ともだち 状況

お互いの状況を自動的にやりとりします。

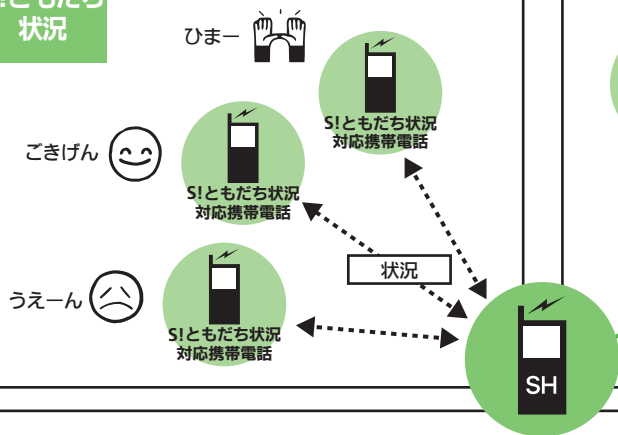

複数の人に同時に声の伝言が送れます。

### S!一斉 トーク

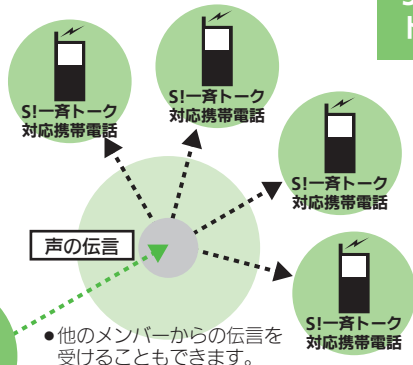

### S!タウン

携帯電話の中の街で仲間を見つけて、チャットやゲームを楽しめます。

### S!ループ

日記をつけたり仲間との情報交換ができるコミュニケーションサービスを利用します。







## S!タウン/S!ループを利用する



### S!タウンを利用する

S!タウンとは、自分の分身となるキャラクターが3D空間で活躍する、携帯電話の中の街です。

仲間を見つけて、チャットやゲームを楽しむことができます。

- S!タウンの利用には、利用規約の同意およびユーザー登録（無料）、プロフィール登録が必要です。
- S!タウンの利用には、パケット通信料が発生します。高額になることがありますので、ご注意ください。











**1**    「コミュニケーション」  
 

**2**  「S!タウン」  

- 「S!タウン」(S!アプリ) が起動します。
- S!タウンの利用方法について、詳しくは「S!タウン」内のヘルプを参照してください。
- バージョンアップ通知が表示されたときは、画面の指示に従って、バージョンアップを行ってください。

### ライブラリについて





- S!タウンの機能などを拡張するS!アプリをダウンロードすると、ライブラリに保存されます。ライブラリ内のS!アプリを起動するときは、次の操作を行います。



   「コミュニケーション」    
 「S!タウン」     

### S!ループを利用する

S!ループとは、日記をつけたり仲間との情報交換ができるコミュニケーションサービスです。

- S!ループの利用には、パケット通信料が発生します。高額になることがありますので、ご注意ください。

**1**    「コミュニケーション」  
 

**2**  「S!ループ」  

- S!ループの利用方法について、詳しくはS!ループのヘルプを参照してください。



## S!ともだち状況を利用する

- S!ともだち状況の利用には、別途お申し込みが必要です。(有料)
- S!ともだち状況を利用するときは、私の状況接続設定を「オンライン」にしてください。

### お客様の状況を設定する(私の状況)

状態、応答状況、コメントの変更を例に説明します。

- ここで設定した内容が、登録メンバーに送信されます。

#### 1 [長押し] (長く)

私の状況接続設定が「オンライン」のときは、➡へ進みます。

#### 2 [はい] ➡

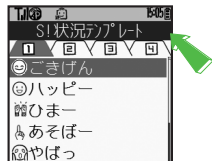

S!ともだち状況テンプレート画面

#### 3 [現在の状態] ➡

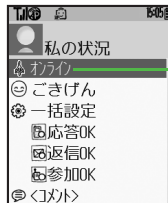

私の状況  
接続設定

私の状況画面

#### 4 [応答状況] (「応答OK」など)

➡ ➡ ➡ [現在の状態] ➡

#### 5 [「<コメント>」] ➡

➡ コメント入力 ➡

#### 6 [更新開始]

私の状況接続設定を変更するとき

【私の状況画面】 [設定項目] ➡ ➡ ➡ [設定項目] ➡

状態アイコン/状態ラベルを編集するとき

【S!ともだち状況テンプレート画面】 [状態アイコン] / [状態ラベル] ➡ ➡ ➡ [アイコン/ラベル入力] ➡ ➡ ➡

応答状況を一括で変更するとき

[一括設定] ➡ ➡ ➡ [現在の状況] ➡ ➡ ➡ [以降]

私の状況のタイトルを編集するとき

【私の状況画面】 [私の状況名編集] ➡ ➡ ➡ [タイトル入力] ➡ ➡

使いこなしチェック!

[設定] ● IPサービスを無効にする (P.12-15)



## S!ともだち状況テンプレートを作成する

よく使う状態アイコン/状態ラベルの組み合わせをグループ(テンプレート)で管理できます。

- 1 S!ともだち状況テンプレート画面で☒➡👤「新規登録」➡👤
- 2 テンプレート名入力➡👤
- 3 👤「<未定>」➡👤

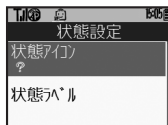

- 4 👤「状態アイコン」➡👤  
➡👤アイコン➡👤
- 5 👤「状態ラベル」➡👤  
➡ラベル入力➡👤➡Y7
- 6 3~5をくり返す  
➡Y7➡登録完了

データフォルダに保存するとき

【S!ともだち状況テンプレート画面】☒  
テンプレート➡☒➡👤「データフォルダに保存」➡👤➡👤「ここに保存」➡👤

データフォルダから読み込むとき

【S!ともだち状況テンプレート画面】☒  
➡👤「データフォルダから追加」➡👤  
➡👤テンプレート➡👤

テンプレート名を編集するとき

【S!ともだち状況テンプレート画面】☒  
テンプレート➡☒➡👤「S!状況テンプレート名編集」➡👤➡テンプレート名入力➡👤

テンプレートをリセットする

■ 1件リセットするとき

- 1 S!ともだち状況テンプレート画面で☒➡👤テンプレート➡☒
- 2 👤「1件リセット」➡👤  
➡👤「はい」➡👤

■ 全件リセットするとき

- 1 S!ともだち状況テンプレート画面で☒
  - 2 👤「全件リセット」➡👤  
➡👤「はい」➡👤
- お買い上げ時の状態に戻ります。



## メンバーを登録する

電話帳に登録している相手をメンバーに登録する方法を例に説明します。

- はじめて登録するときの操作を説明しています。追加登録のときは、P.9-9を参照してください。

- 1 ●➡📞「コミュニケーション」  
➡👤➡👤「S!ともだち状況」  
➡👤➡👤「はい」➡👤

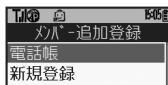

- 2 📞「電話帳」➡👤  
➡📞➡👤「登録相手」➡👤

- 3 📞「電話番号」➡👤

- 電話帳に電話番号が1件だけ登録されているときは、📞は必要ありません。

- 4 📞「はい」➡👤

- 登録要求通知が送信されます。相手から登録許可通知を受信すると登録完了です。

## 使いこなしチェック!

- メンバーを追加登録したい ●メンバーの登録を解除したい ●メンバーを他のグループへ移動したい ●グループ名を変更したい ●S!ともだち状況を手動で更新したい ●S!ともだち状況の通知を確認したい (P.9-9)

## 登録が完了すると

- お客様の状況が相手に送信され、お互いの情報を確認できるようになります。

電話番号を入力して登録するとき

- 2 📞で📞「新規登録」➡👤➡👤電話番号入力➡👤➡👤4

## 相手から登録要求を受けて登録する

登録要求通知を受けると、メンバーリストへの登録確認画面が表示されます。

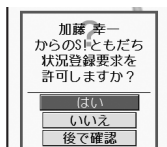

- 1 📞「はい」➡👤

- 登録許可通知が送信され、メンバーに登録されます。

## 登録しないとき

- 1 📞で📞「いいえ」➡👤➡📞「はい」➡👤
  - 登録不可通知が送信されます。(24時間経過するまでは、同じ相手を登録できません。)
  - 「後で確認」を選ぶと、インフォメーションが表示されます。

## S!ともだち状況を確認する

- 1 📞➡📞➡📞「コミュニケーション」  
➡📞➡📞「S!ともだち状況」  
➡📞➡📞➡📞グループ



— お客様の状況

— 相手の状況

## S!ともだち状況メンバーリスト画面

- 2 📞📞メンバー➡👤

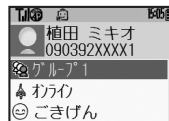

## S!ともだち状況詳細画面

## 相手から登録解除通知を受信すると

- 相手がS!ともだち状況メンバーリストから削除されます。

- 電話帳未登録者からの登録要求通知を無視する ●すべての登録要求通知を無視する ●送られてきた相手画像を受信しない (P.12-14)



## S!一斉トークを利用する

- S!一斉トークの利用には、S!ともだち状況へのお申し込みが必要です。
- S!一斉トークの利用には、パケット通信料が発生します。



### メンバーを登録する

電話帳に登録している相手をグループに登録する方法を例に説明します。

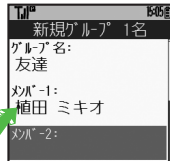
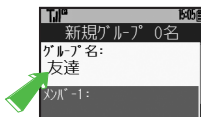
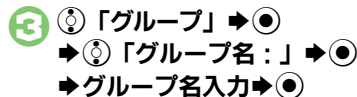
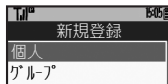

- はじめて登録するときは、確認画面が表示されます。「はい」を選びを押したあと、へ進みます。



- 電話帳に電話番号が1件だけ登録されているときは、は必要ありません。
- 他のメンバーを登録するときは、4～をくり返します。



個人として管理するとき

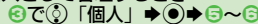

S!ともだち状況メンバーリストから登録するとき

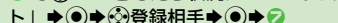
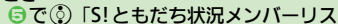

必要はありません。

### 使いこなしチェック!

 **便利** ● メンバーリストを編集したい (☎ P.9-9)

 **設定** ● IPサービスを無効にする (☎ P.12-15)



## S!一斉トークを発信する

登録したS!一斉トークのメンバーに発信する方法を例に説明します。

- あらかじめ私の状況接続設定を「オンライン」にしておいてください。(P.9-4)

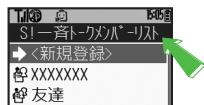
1 

S!一斉トークメンバーリスト画面



2  メンバー／グループ3  発信開始

- いずれかのメンバーが接続すると、S!一斉トークが始まります。

電話番号を入力して発信するとき  
電話番号入力 →  →  発信開始

## S!一斉トーク利用中の操作

## ■ 発言する

1 「 押しながら話せます」表示時に  (押し続ける)

## ▶ 発言権獲得

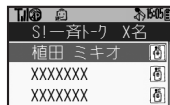

- 発言権を得ると「 :自分」が表示されます。



2  を押したまま発言▶  を離す ▶ 発言終了

- 発言時間の残りが少なくなると、警告音が鳴ります。



## スピーカーホンを解除するとき

S!一斉トーク中に 

- 再度スピーカーホンにするとときは、スピーカーホンOffのときに次の操作を行います。

 → 切替メッセージ表示中に 



## ■ S!一斉トークから退去する

1   ▶ S!一斉トーク退去

- 参加メンバーが1人(お客様を含む)になると、S!一斉トークは自動的に終了します。

## 退去後にS!一斉トークに再参加するとき

 /  →  直前のS!一斉トークの履歴

▶   「S!一斉トーク再参加」▶ 

- S!一斉トークが終了していたり、最大人数を超えるときは再参加できません。

## S!一斉トーク着信を受ける

1 S!一斉トーク着信中に 

## ▶ S!一斉トーク開始

-  を押しても始められます。
- S!一斉トーク利用中の操作は、発信時と同様です。

## 使いこなしチェック!

-  設定 ●スピーカーホンを利用しない (P.12-14)



## コミュニケーションサービスに関する便利な機能

開始画面はココ! → 【S!ともだち状況メンバーリスト画面】 P.9-6 【S!一斉トークメンバーリスト画面】 P.9-8

### S!ともだち状況に関する機能



メンバーを追加登録したい

【メンバー追加登録】

【S!ともだち状況メンバーリスト画面】

☺ → Ⓔ 「メンバー追加登録」 → ● → ●  
 Ⓔ 登録方法 → ● → ● 登録相手選択 / 電話番号入力 → ● → ● 「はい」 → ● → ●



メンバーの登録を解除したい

【登録解除】

【S!ともだち状況メンバーリスト画面】

Ⓔ メンバー → ☺ → Ⓔ 「登録解除」 → ● → ● 「はい」 → ● → ● 「はい」 → ● → ●

- 登録解除通知が送信されます。  
(24時間経過するまでは、同じ相手を登録できません。)



メンバーを他のグループへ移動したい

【グループ移動】

【S!ともだち状況メンバーリスト画面】

Ⓔ メンバー → ☺ → Ⓔ 「グループ移動」 → ● → ● Ⓔ 移動先 → ● → ●



グループ名を変更したい

【グループ名変更】

【S!ともだち状況メンバーリスト画面】

☺ → Ⓔ 「グループ名変更」 → ● → ● グループ名入力 → ● → ●



S!ともだち状況を手動で更新したい

【最新情報更新】

【S!ともだち状況メンバーリスト画面】

☺ → Ⓔ 「S!ともだち状況設定」 → ● → ● 「最新情報更新」 → ● → ●



S!ともだち状況の通知を確認したい

【S!ともだち状況通知リスト】

【S!ともだち状況メンバーリスト画面】

☺ → Ⓔ 「S!ともだち状況通知リスト」 → ● → ● Ⓔ 通知 → ● → ●

- 登録要求通知を選ぶと、登録許可/登録不可の操作を行えます。



読本 オーナー情報の画像を送信する

### S!一斉トークに関する機能



メンバーリストを編集したい

【編集】

#### ■メンバー（個人）の変更

【S!一斉トークメンバーリスト画面】

Ⓔ メンバー（個人） → ☺ → Ⓔ 「編集」 → ● → ● → ● → ● Ⓔ 電話番号選択方法 → ● → ● → ● Ⓔ 登録相手 → ● → ●

#### ■グループの編集

【S!一斉トークメンバーリスト画面】

Ⓔ グループ → ☺ → Ⓔ 「編集」 → ● → ● → ● → ● Ⓔ 編集項目 → ● → ● 入力/編集 → ● → ● → ●

#### ■メンバー（個人）/グループの削除

【S!一斉トークメンバーリスト画面】

Ⓔ メンバー（個人）/グループ → ☺ → Ⓔ 「削除」 → ● → ● → ● Ⓔ 「はい」 → ● → ●

#### ■グループ内のメンバーの削除

【S!一斉トークメンバーリスト画面】

Ⓔ グループ → ☺ → Ⓔ 「編集」 → ● → ● → ● → ● Ⓔ メンバー → ☺ → Ⓔ 「削除」 → ● → ● → ● Ⓔ 「はい」 → ● → ● → ●



# MEMO

<b>使用禁止／制限</b> .....	<b>10-2</b>
本機の利用を禁止／制限する .....	10-2
本機の情報を守る .....	10-3
<b>便利な機能</b> .....	<b>10-4</b>

# 10

## セキュリティ



## 本機の利用を禁止／制限する

### 本機の使用を禁止する

他人が本機を操作できないようにします。  
(キー操作ロック)

●設定できる内容は、次のとおりです。

自動	画面が自動消灯したときや、クローズポジションのたびロック
即時	一度だけロック (ロック解除後、「Off」になる。)
電源On時	次回電源を入れたときロック

### 1 設定 →

→ 本体設定画面で

「セキュリティ設定」 →

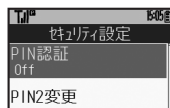

セキュリティ設定画面

### 2 「キー操作ロック」 →

### 3 設定項目 →

→ 操作作用暗証番号入力 →

キー操作ロックを解除するとき

待受画面で操作作用暗証番号入力 →

キー操作ロック設定中の操作について

- 電源を入れる／切る、電話を受ける、応答保留、通話を終了するなどの操作は行えます。

### 電源On時に認証する

電源On時にPINコードを入力しないと、本機を使用できないようにします。(PIN認証)

### 1 セキュリティ設定画面で

「PIN認証」 →

→ 「PIN On / Off 設定」

→

### 2 「On」 →

→ PINコード入力 →

### 安心遠隔ロックを利用する

本機を紛失したときなど、パソコンや他の携帯電話からの遠隔操作で本機を操作できないようにします。ロック中は、電源を入れる以外の操作ができなくなり、自動的にICカードロック (P.8-13) が設定されます。

- 「安心遠隔ロック」について詳しくは、「ソフトバンクホームページ」(P.13-21)を参照するか、「お問い合わせ先」(P.13-38)までご連絡ください。

### ■ 本機から「My SoftBank」に接続する

- 「ソフトバンクホームページ」や「お問い合わせ先」でサービス内容をご確認のうえ、操作してください。

### 1 Y → 「メニューリスト」

→

### 2 「My SoftBank」 →

### 使いこなしチェック!

- 便利 ●PINコードを変更したい ●PIN2コードを変更したい ●安心遠隔ロック時にメッセージを表示したい (P.10-4)





## 本機の情報を守る

### 各機能の使用を禁止する

他人が次の各機能を使用できないようにします。

電話帳

カレンダー/予定リスト

Yahoo!ケータイ

メール

メモ帳

- 1 ●→●→● 「設定」→●  
→本体設定画面で  
● 「セキュリティ設定」→●

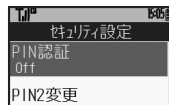

セキュリティ設定画面

- 2 ● 「機能別ロック」→●

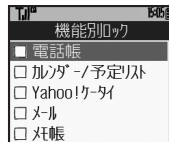

- 3 ●機能→● (✓表示) →●  
→操作作用暗証番号入力→●

使用禁止を一時解除するとき

- 各機能を利用するときに操作作用暗証番号を入力し、●を押します。

### 履歴の使用を禁止する

他人が通話履歴やメール送受信履歴を使用できないようにします。

- 1 セキュリティ設定画面で  
● 「履歴使用禁止」→●

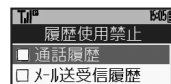

- 2 ●履歴→● (✓表示) →●  
→操作作用暗証番号入力→●

履歴使用禁止を一時解除するとき

- 履歴を利用するときに操作作用暗証番号を入力し、●を押します。

### シークレットデータを表示する

電話帳やカレンダー/予定リストなどのシークレットデータを表示します。

- 1 セキュリティ設定画面で  
● 「シークレットモード」  
→●
- 2 ● 「表示する」→●  
→操作作用暗証番号入力→●

シークレットモードについてのご注意

- シークレットモードを「表示する」にすると、文字入力時「近似予測変換」が利用できなくなります。





## セキュリティに関する便利な機能

開始画面はコ → 【セキュリティ設定画面】 P.10-2

### PINコード/PIN2コードに関する機能



PINコードを変更したい

【PIN変更】

【セキュリティ設定画面】⑤「PIN認証」→⑥→⑦「PIN変更」→⑧→現在のPINコード入力→⑨→新しいPINコード入力→⑩→再度新しいPINコード入力→⑪

●PIN認証が「On」のときに変更できます。



PIN2コードを変更したい

【PIN2変更】

【セキュリティ設定画面】⑤「PIN2変更」→⑥→現在のPIN2コード入力→⑦→新しいPIN2コード入力→⑧→再度新しいPIN2コード入力→⑨

### 安心遠隔ロックに関する機能



安心遠隔ロック時にメッセージを表示したい 【ロックメッセージ設定】

#### ■ロックメッセージを登録するとき

【セキュリティ設定画面】⑤「ロックメッセージ設定」→⑥→⑦「メッセージ」→⑧→操作暗証番号入力→⑨→メッセージ入力→⑩→⑪「はい」→⑫

#### ■ロックメッセージを確認するとき

【セキュリティ設定画面】⑤「ロックメッセージ設定」→⑥→⑦「ロックメッセージ確認」→⑧



<b>赤外線通信</b> .....	<b>11-2</b>
赤外線通信について .....	11-2
赤外線通信を利用する .....	11-3
<b>パソコン接続</b> .....	<b>11-4</b>
パソコンと接続して利用する .....	11-4

<b>バックアップ</b> .....	<b>11-5</b>
バックアップについて .....	11-5
<b>S!電話帳バックアップ</b> .....	<b>11-7</b>
S!電話帳/バックアップについて .....	11-7
S!電話帳バックアップを利用する .....	11-8
<b>便利な機能</b> .....	<b>11-9</b>

# 11

## 通信/バックアップ



## 赤外線通信について

赤外線通信を利用すれば、赤外線通信対応機器との間で、次のデータを無線でやりとりすることができます。

電話帳

受信ボックス

カレンダー

送信済みボックス

予定リスト

下書き

メモ帳

テンプレート

ブックマーク

データフォルダ

- コピー／転送不可ファイルは送受信できません。
- データの内容によっては、送受信できないことがあります。また、一部の設定が反映されなかったり、正しく登録できないことがあります。(詳しくは、「使いこなし読本」を参照してください。)

### 赤外線通信をご利用になる前に

#### 赤外線通信利用時のご注意

受信側、送信側の機器を近づけ、双方の赤外線ポートがまっすぐに向き合うようにします。

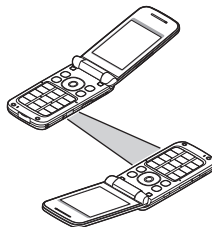

- 間に物を置かないでください。
- 送受信が終わるまでは、赤外線ポートを向き合わせたまま動かさないでください。

### データの送受信方法

1件データ送受信	データを1件ずつ送受信
一括データ送受信	機能ごとのデータを一括で送受信

- データの種類によっては、利用できない方法もあります。
- メモ리카ード内のデータは、1件送受信だけ行えます。

#### 認証コードについて

- 一括データ送受信時に、正しい通信相手かどうかをお互いに確認するための暗証番号です。送信側／受信側で同じ数字(4ケタ)を入力します。(特に決まった数字はなく、その通信限りのものです。)

# 赤外線通信を利用する

## データを受信する

### 1 (長く)

- データ受信の待機状態になります。
- このあと3分以内に送信側からデータを送信してください。
- 待受画面以外では、接続要求を受け付けられません。
- 再度 (長く) を長く押しすと、赤外線通信が「Off」になります。

### 2 送信側から接続要求

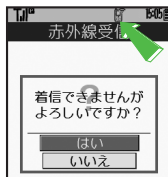

接続要求画面

### 3 受信方法ごとの操作

- 受信を中止するとき、 (短く) を押します。

## 受信方法ごとの操作

### ■ 1件受信

- ① 「はい」 → (長く) → (短く) 「はい」 → (短く)
- 保存先選択画面が表示されたときは、保存先を選び (短く) を押します。

### ■ 一括受信 (追加登録)

- ① 「はい」 → (長く) → 操作暗証番号入力 → (短く) → 認証コード入力 → (短く) → (短く) 「追加登録」 → (短く)

## データを送信する

### 1 件ずつ送信する

電話帳を例に説明します。

- 1 (短く) → (長く) 電話帳 → (短く) → (短く) 「データ1件送信」 → (短く)

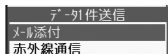

- 2 (短く) 「赤外線通信」 → (短く)

- 3 (短く) 「はい」 → (長く) → 送信開始

- 送信完了後、電話帳リスト画面に戻ります。

## 一括で送信する

- 1 (短く) → (長く) → (長く) 「設定」 → (短く) → (短く) 「外部接続」 → (短く) → (短く) 「赤外線通信」 → (短く)

- 2 (短く) 「一括データ赤外線送信」 → (短く)

- 3 (短く) 「はい」 → (短く) → 操作暗証番号入力 → (短く)

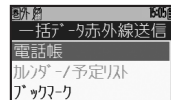

- 4 (短く) 送信項目 → (短く)

- 5 認証コード入力 → (短く) → 送信開始

- 送信完了後、項目選択画面に戻ります。

電話帳を一括送信するとき

- (短く) で送信開始前に次の操作を行い、画像データ転送の有無を指定します。

- (短く) 「はい」 / 「いいえ」 → (短く)

## 使いこなしチェック!

- (便利) ●すべてのデータを削除して登録したい ●オーナー情報を送信したい ●電話帳以外のデータを送信したい (P.11-9)



## パソコンと接続して利用する

### 本機内のメモ리카ードをパソコンから操作する

本機とパソコンをUSBケーブルで接続して、本機に取り付けられたメモ리카ード内のデータを操作します。

- USBケーブルはオプション品です。
- すでにパソコンと接続されているときは、いったんUSBケーブルを抜いてから操作してください。

### 1 設定 → 外部接続

外部接続

カードリーダーモード

はい

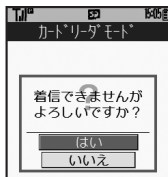

### 2 はい

### 3 USBケーブルでパソコンと接続

- パソコンからメモ리카ード内のデータが操作できるようになります。

### 4 はい

#### 接続終了

- このあと、パソコンでハードウェアデバイスの取り外しの操作を行い、USBケーブルを抜きます。

### ユーティリティソフトウェアを利用する

付属のユーティリティソフトウェア (CD-ROM) を利用すると、次のことができます。

モデムウィザード	本機をモデムとして使用できます。
メモ리카ード転送ソフト	シャープ製携帯電話のメモ리카ードのデータを、本機のメモ리카ードに転送します。
ソフトバンクユーティリティソフトウェア*	パソコンで各種データのバックアップや管理ができます。

※CD-ROMからダウンロードサイトに接続してソフトウェアを入手できます。

- USBケーブルを利用するためのドライバも含まれています。
- 詳しくは、ユーティリティソフトウェア内の「ユーティリティソフトウェアスターターガイド」を参照してください。

モバイルデータ通信の PACKET 通信料について

- 本機とパソコン、PDAを接続してインターネットを利用するときは、短時間で大量の PACKET 通信が行われることが多く、通信料が高額になることがあります。通信料を確認しながらご利用ください。

意図しないモバイルデータ通信での接続について

- ソフトバンクユーティリティソフトウェアをダウンロードするときは、本機とパソコンが接続されていないことをご確認ください。(モバイルデータ通信でダウンロードする場合を除く)

本機とパソコンを接続したままダウンロードを行うと、モバイルデータ通信でインターネットに接続される可能性があり、通信料が高額になることがあります。

- モバイルデータ通信での PACKET 通信は、「PACKET し放題」、「PACKET 定額フル」の適用対象外となります。



## バックアップについて

本機のデータをメモ리카ードにバックアップ（一括保存）できます。

●バックアップできる項目は次のとおりです。

電話帳※

下書き※

カレンダー※

テンプレート

予定リスト※

コンテンツ・キー

ブックマーク※

データフォルダ

メモ帳※

S!タウン

受信ボックス※

メールグループ

送信済みボックス※

ユーザー辞書

※よく利用されるこれらの項目は、簡単な操作でまとめてバックアップできます。（おすすめ項目）

### バックアップ利用時のご注意

- 電池残量が少ないときは、利用できません。
- データの内容によっては、バックアップできないことがあります。また、一部の設定が反映されなかったり、正しく保存／読み込みできないことがあります。

### 全項目保存時のご注意

「保存（全項目）」は、空のメモ리카ードで行ってください。また、「保存（全項目）」を行ったメモ리카ードにデータを追加しないでください。読み込めなくなることがあります。

### 各項目に関するご注意

#### ■受信ボックスについて

- メール振り分け設定の条件は反映されません。
- 続きのあるメールは通常のメールとして読み込まれます。読み込み後、続き受信などの操作はできません。
- 他のソフトバンク携帯電話で読み込むとき、迷惑メールフォルダ内のメールは設定にかかわらず、迷惑メールフォルダに登録されます。（迷惑メール設定ができない機種の場合は、受信フォルダに登録されます。）

#### ■送信済みボックスについて

- メール振り分け設定の条件は反映されません。

### ■下書きについて

- 他のソフトバンク携帯電話で下書きを読み込むとき、宛先が複数のSMSが登録できなかったり、2件目以降のアドレスが欠落することがあります。

### ■ブックマークについて

- Yahoo!ケータイ、ストリーミング、PCサイトブラウザのブックマークすべてがバックアップされます。
- ストリーミングのブックマークは、Yahoo!ケータイのブックマークとして保存されません。

### ■コンテンツ・キーについて

- コンテンツ・キーは、バックアップのたびに上書きされます。前回のコンテンツ・キーを残したいときは、あらかじめメモ리카ードからコンテンツ・キーのバックアップファイルを読み込んだあと、バックアップの操作を行ってください。



## メモ리카ードにバックアップする

選択した項目をバックアップ（一括保存）する操作を例に説明します。

- 1 **設定** → **外部接続** → **メモ리카ードへバックアップ**

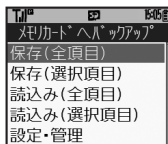

バックアップ画面

- 2 **保存（選択項目）** → **操作用暗証番号入力**
- 3 **はい**
- 4 **項目** (□/☑) → **項目指定完了**
  - 「電話帳」を選ぶと、確認画面が表示されます。「はい」/「いいえ」を選び **○** を押します。

## 使いこなしチェック！

- 便利** ●すべての項目をバックアップしたい ●データを暗号化してバックアップしたい ●すべての項目を読み込みたい ●バックアップファイルを削除したい (P.11-9)

- 5 **はい**
  - バックアップを中止するときは、**▽** を押します。

## 6 バックアップ終了

- 項目をまとめて指定するとき  
4で **⇒** **○** 指定する項目 → **○** → 6以降  
項目をすべて指定/解除するとき  
4で **⇒** **○** 「全チェック」/「全解除」

## メモ리카ードから読み込む

選択した項目を読み込む（復元する）操作を例に説明します。

- メモ리카ードからデータを読み込むと、本機内の同じ項目のデータは消去されますので、ご注意ください。（コンテンツ・キーは消去されず、追加されます。）

- 1 **バックアップ画面で**  
**読み込み（選択項目）** → **操作用暗証番号入力**
- 2 **はい**

- 3 **項目** (□/☑) → **項目指定完了**

- 4 **▽**
  - ファイルを選ぶ必要がない項目のときは、このあと **7** へ進みます。

- 5 **ファイル**
  - このあと各項目のファイル選択が完了するまで **6** をくり返します。

- 6 **○**
- 7 **はい**
  - 読み込みを中止するときは、**▽** を押します。

## 8 読み込み終了

- 項目をまとめて指定するとき  
6で **⇒** **○** 指定する項目 → **○** → 4以降  
項目をすべて指定/解除するとき  
6で **⇒** **○** 「全チェック」/「全解除」





## S!電話帳バックアップについて

本機の電話帳をネットワーク内のサーバーにバックアップしたり、同期を取る（同じ状態にする）ことができます。

- S!電話帳バックアップについて詳しくは、S!電話帳バックアップのサイト（[P.13-21](#)）を参照してください。

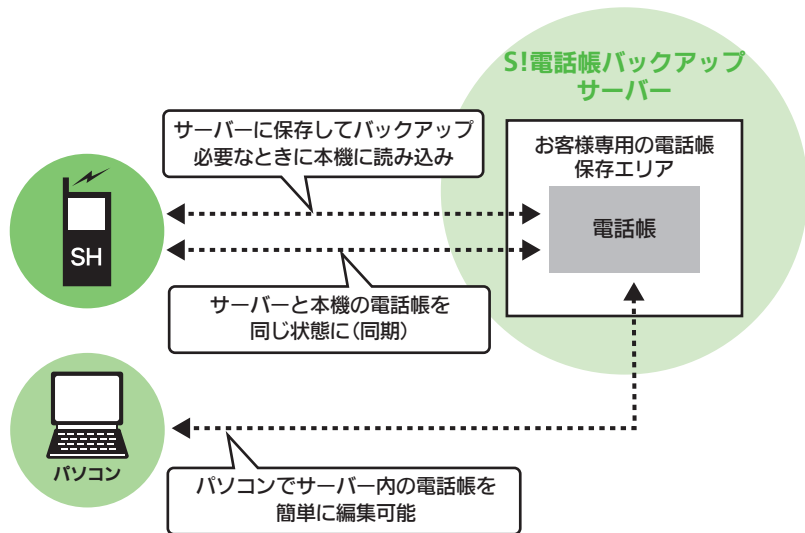

### S!電話帳バックアップ利用時のご注意

- 電話帳の一部の設定は、同期されません。詳しくは、「使いこなし読本」を参照してください。
- バックアップや読み込みのタイミング、同期の方向にはご注意ください。

### 使いこなしチェック!

- ユーザー ID/パスワードを確認したい（[P.11-10](#)）



## S!電話帳バックアップを利用する

### 電話帳をサーバーにバックアップする

- バックアップ前のサーバー内の電話帳は、すべて削除されます。

- ① ●⇒📶「電話機能」⇒●  
⇒📶「S!電話帳バックアップ」  
⇒●

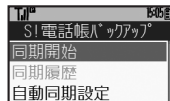

S!電話帳バックアップ画面

- ② 📶「同期開始」⇒●  
⇒📶「サーバーへバックアップ」  
⇒●

- ③ 📶「はい」⇒●  
⇒📶操作用暗証番号入力⇒●

- バックアップが始まります。終了後に詳細が表示されます。

- ④ ●⇒バックアップ終了

バックアップを中止するとき

バックアップ中に📶⇒📶「はい」⇒●

使いこなしチェック!

- 📶便利 ●自動的に電話帳を同期させたい ●バックアップの履歴を確認したい (📶P.11-10)

### サーバー内の電話帳を本機に読み込む

- 読み込み前の本機内の電話帳は、すべて削除されます。

- ① S!電話帳バックアップ画面で  
📶「同期開始」⇒●  
⇒📶「サーバーから読み込み」  
⇒●

- ② 📶「はい」⇒●  
⇒📶操作用暗証番号入力⇒●

- 読み込みが始まります。終了後に詳細が表示されます。

- ③ ●⇒読み込み終了

読み込みを中止するとき

読み込み中に📶⇒📶「はい」⇒●

### 電話帳を同期させる

同期には次の3つの方法があります。

通常同期	本機/サーバー内を比較し、最新の状態で同じ内容にします。
本体変更データ送信	本機の更新情報をサーバーに反映します。
サーバー変更データ受信	サーバーの更新情報を本機に反映します。

- はじめて利用するときや機種変更後最初に利用するときは、設定にかかわらず「通常同期」になります。

- ① S!電話帳バックアップ画面で  
📶「同期開始」⇒●  
⇒📶同期方法⇒●

- ② 📶「はい」⇒●  
⇒📶操作用暗証番号入力⇒●

- 同期が始まります。終了後に詳細が表示されます。

- ③ ●⇒同期終了

同期を中止するとき

同期中に📶⇒📶「はい」⇒●







## 通信／バックアップに関する便利な機能 2

開始画面はココ! → 【S!電話帳バックアップ画面】 P.11-8

### S!電話帳バックアップに関する機能



ユーザー ID／パスワードを確認したい  
【ユーザー ID／パスワード確認】

☎ → 🌐 → 「メニューリスト」 → ● → ● →  
「My SoftBank」 → ● → ● → 「利用状  
況の確認」 → ● → ● → 「S!電話帳バッ  
クアップ編集用パスワード確認」 →  
● → ● → 画面指示に従って操作



自動的に電話帳を同期させたい  
【自動同期設定】

#### ■自動同期を設定するとき

【S!電話帳バックアップ画面】 Ⓣ 「自  
動同期設定」 → ● → ● → 操作用暗証番号  
入力 → ● → ● → Ⓣ 「On/Off設定」 → ●  
→ Ⓣ 「On」 → ●

#### ■自動同期の周期を変更するとき

【S!電話帳バックアップ画面】 Ⓣ 「自動  
同期設定」 → ● → ● → 操作用暗証番号入  
力 → ● → ● → Ⓣ 「On/Off設定」 → ●  
→ Ⓣ 「On」 → ● → ● → Ⓣ 「周期設定」 →  
● → ● → Ⓣ 周期 → ● → ● → 日付時刻／曜日時  
刻／時刻入力 → ●

● 「電話帳編集後（10分後）」を選んだとき  
は、時刻などを入力する必要はありません。

#### ■自動同期の方法を変更するとき

【S!電話帳バックアップ画面】 Ⓣ 「自  
動同期設定」 → ● → ● → 操作用暗証番号入  
力 → ● → ● → Ⓣ 「On/Off設定」 → ● → ●  
→ Ⓣ 「On」 → ● → ● → Ⓣ 「同期モード設  
定」 → ● → ● → Ⓣ 同期方法 → ●



バックアップの履歴を確認したい  
【同期履歴】

【S!電話帳バックアップ画面】 Ⓣ 「同  
期履歴」 → ● → ● → Ⓣ 履歴 → ●



マナーモード/日時設定.....	12-2
ディスプレイ/キー設定.....	12-3
着信/音設定.....	12-5
文字入力/電話帳設定.....	12-6
電話設定.....	12-7
メール設定.....	12-8
インターネット設定.....	12-10

カメラ設定.....	12-11
プレイヤー/S!アプリ設定.....	12-12
各種ツール設定.....	12-13
コミュニケーション設定.....	12-14
通信設定.....	12-15
初期化.....	12-16

# 12

## カスタマイズ



## 設定 マナーモード／日時に関する設定

### マナーモードに関する設定

共通操作 → ● → ⊕ 「設定」 → ● → 本体設定画面で ⊕ 「マナーモード設定」 → ●

利用モードを設定する

⊕ モード → ●

各モードの設定内容を変更する

⊕ モード → ⊕ ⊕ ⊕ 設定項目 → ● → 各設定項目の操作  
● 「通常モード」では変更できません。

 オリジナルのモードを作成する（オリジナルモード）、簡易留守録をモードごとに設定する（簡易留守録設定）、モードの設定を初期化する（リセット）

### 日時設定／表示に関する設定

共通操作 → ● → ⊕ 「設定」 → ● → 本体設定画面で ⊕ 「日時設定」 → ●

日付／時刻を設定する

⊕ 「日付時刻設定」 → ● → 西暦入力（4ケタ） → 月入力（2ケタ） → 日入力（2ケタ） → 時入力（2ケタ） → 分入力（2ケタ） → ●

手動で時刻を補正する

⊕ 「時刻補正」 → ● → ⊕ ⊕ 「即時補正（手動）」 → ● → ⊕ 「はい」 → ●

サマータイムを設定する

⊕ 「サマータイム設定」 → ● → ⊕ 「On」 → ●

お使いの地域（タイムゾーン）を変更する

⊕ 「タイムゾーン設定」 → ● → ⊕ ⊕ 地域 → ●

時刻表示を12時間制にする

⊕ 「時刻フォーマット」 → ● → ⊕ ⊕ 「12時間」 → ●

日付表示を変更する

⊕ 「日付フォーマット」 → ● → ⊕ ⊕ 表示形式 → ●

月曜日から始まるカレンダー表示にする

⊕ 「カレンダーフォーマット」 → ● → ⊕ ⊕ 「月曜日-日曜日」 → ●

 時刻の自動補正の詳細を設定する（自動補正設定）、お使いの地域を自分で作成する（タイムゾーン設定）



## 設定 ディスプレイ／キーに関する設定 1

### 表示言語に関する設定

共通操作 → ● → ⊕ 「設定」 → ● → ● 本体設定画面

英語表示／日本語表示に切り替える

⊕ 「Language」／「言語選択」 → ● → ● ⊕ 「English」／「日本語」 → ●

### 画像や文字に関する設定

共通操作 → ● → ⊕ 「設定」 → ● → ● 本体設定画面で ⊕ 「ディスプレイ設定」 → ●

着信時などに画像（固定データ）を表示する

⊕ 「画面ピクチャー」 → ● → ● ⊕ 表示場面 → ● → ● ⊕ 「固定データ」（または「パターン1」～「パターン3」） → ●

着信時などにデータフォルダの画像を表示する

⊕ 「画面ピクチャー」 → ● → ● ⊕ 表示場面 → ● → ● ⊕ 保存場所 → ● → ● ⊕ 画像 → ● → ● ⊕ 表示範囲指定 → ●

● 画像によっては、表示範囲の指定が必要ないこともあります。

着信時などにきせかえアレンジを表示する

⊕ 「画面ピクチャー」 → ● → ● ⊕ 表示場面 → ● → ● ⊕ 「きせかえアレンジ」 → ● → ● ⊕ 「電源On」、「電源Off」にはきせかえアレンジを設定できません。

 読本 電話番号入力時の数字の形を変更する（ダイヤル表示設定）

### 照明や表示時間に関する設定

共通操作 → ● → ⊕ 「設定」 → ● → ● 本体設定画面で ⊕ 「ディスプレイ設定」 → ●

画面が切り替わるときの効果を変更する

⊕ 「画面エフェクト」 → ● → ● ⊕ 効果 → ●

画面／ボタン照明の点灯時間を変更する

⊕ 「バックライト」 → ● → ● ⊕ 「点灯時間」 → ● → ● ⊕ 時間 → ●

画面の明るさを変更する

⊕ 「バックライト」 → ● → ● ⊕ 「明るさ調整」 → ● → ● ⊕ 明るさ → ●

画面表示の点灯時間を変更する

⊕ 「パネル点灯時間」 → ● → ● ⊕ 時間 → ●



## 設定 ディスプレイ/キーに関する設定2

### サブディスプレイに関する設定

共通操作 → ● → ⊕ 「設定」 → ● → 本体設定画面で ⊕ 「ディスプレイ設定」 → ●

サブディスプレイの点灯時間を変更する	⊕ 「サブディスプレイ」 → ● → ⊕ 「点灯時間」 → ● → ⊕ 時間 → ●
サブディスプレイにメールを表示しない	⊕ 「サブディスプレイ」 → ● → ⊕ 「メール表示」 → ● → ⊕ 「Off」 → ●
着信時サブディスプレイに相手を表示しない	⊕ 「サブディスプレイ」 → ● → ⊕ 「着信相手表示」 → ● → ⊕ 「Off」 → ●

 時計の表示形式を変更する（時計表示設定）、時計の文字を変更する（時計フォント）

### その他のディスプレイ関連設定

共通操作 → ● → ⊕ 「設定」 → ● → 本体設定画面で ⊕ 「ディスプレイ設定」 → ●

待受画面の時計/カレンダーを変更する	⊕ 「待受設定」 → ● → ⊕ 「時計/カレンダー表示」 → ● → ⊕ 表示形式 → ●
待受画面上部のマークを表示しない	⊕ 「待受設定」 → ● → ⊕ 「アイコン表示」 → ● → ⊕ 「ステータス行」 → ● → ⊕ 「Off」 → ●
待受画面下部のソフトキーを表示する	⊕ 「待受設定」 → ● → ⊕ 「アイコン表示」 → ● → ⊕ 「ソフトキー」 → ● → ⊕ 「On」 → ●

 待受画面に通信会社名を表示する（ネットワークオペレーター名表示）、電源On時にメッセージを表示する（電源Onメッセージ）

### キーに関する設定

共通操作 → ● → ⊕ 「設定」 → ● → 本体設定画面

通常操作時のボタン照明を点灯しない	⊕ 「キーバックライト設定」 → ● → ⊕ 「Off」 → ●
-------------------	----------------------------------





## 設定 着信／音に関する設定

### 着信時の動作に関する設定

共通操作 → 設定 → 本体設定画面で「音・バイブ・ライト」

着信時の音量を変更する	「音量」 → 着信の種類 → 音量
以外のボタンでも電話を受けられるようにする	「エニーキーアンサー」 → 「On」 ●0%～90%、*123、#123、*、#、*、*でも受けられるようになります。
着信時のライトの点灯方法を変更する	「着信ライト設定」 → 着信の種類 → 「On」 / 「音連動」 / 「Off」
不在着信時などのライトのOn/Offを設定する	「インフォメーションライト設定」 → 項目 → 「On」 / 「Off」

### 効果音に関する設定

共通操作 → 設定 → 本体設定画面で「音・バイブ・ライト」

ボタン確認音を鳴らす	「効果音」 → 「ボタン確認音」 → 音
S!一斉トーク利用時の音を変更する	「効果音」 → 「S!一斉トーク」 → 音
各種効果音を変更する	「効果音」 → 効果音の種類 → 「音選択」 → 保存場所 → 音 ●利用期間に制限のあるファイルのときは、このあと「はい」を選び●を押します。

各種効果音を消す、各種効果音の鳴動時間を変更する、効果音の音量を変更する

### その他の音関連設定

共通操作 → 設定 → 本体設定画面

イヤホン接続時に着信音をイヤホンからだけ鳴らす	「着信音出力切替」 → 「イヤホンのみ」
-------------------------	----------------------



## 設定 文字入力／電話帳に関する設定

文字入力に関する設定		共通操作 →	【文字入力画面】	☰ →	ⓘ →	「入力／変換設定」	→	●						
入力した文字列から変換候補を予測しない	ⓘ	「近似予測」	→	●	→	ⓘ	「Off」	→	●					
入力した単語から次の変換候補を予測しない	ⓘ	「連携予測」	→	●	→	ⓘ	「Off」	→	●					
入力した単語から次の変換候補に顔文字／絵文字を表示しない	ⓘ	「顔文字連携」	→	●	→	ⓘ	「Off」	→	●					
予測変換の優先度を下げる	ⓘ	「予測候補優先度低」	→	●	→	ⓘ	種類	→	● (☑表示) →	▽				
変換候補をダイヤルボタンで確定する	ⓘ	「候補決定動作設定」	→	●	→	ⓘ	「1-9、0、＊、＃で決定」	→	●					
電話帳に関する設定		共通操作 →	●	→	⊕	「電話機能」	→	●	→	ⓘ	「電話帳設定」	→	●	
利用する電話帳を変更する	ⓘ	「メモリ切替」	→	●	→	ⓘ	「USIM」／「本体とUSIM」	→	●					
電話帳の登録先を変更する	ⓘ	「登録先設定」	→	●	→	ⓘ	「USIM」／「毎回確認」	→	●					
電話帳未登録相手との通話後確認画面を表示しない	ⓘ	「未登録番号追加」	→	●	→	ⓘ	「着信時」／「発信時」	→	●	→	ⓘ	「Off」	→	●



## 設定 電話をもっと便利にする設定

### 音声電話／TVコールの設定

共通操作 → 設定 → 通話／TVコール設定

音声電話通話中に通話時間お知らせ音を鳴らす	通話時間お知らせ → On
通話後に通話料金を表示する	通話明細表示 → 通話後料金表示 → On
通話中に通話時間を表示しない	通話明細表示 → 通話時間表示 → Off

読本 通話料金の上限を設定する（限度額／残り度数）、イヤホンマイク利用時に自動応答する（自動応答）、国際電話の詳細を設定する

### TVコールに関する設定

共通操作 → 設定 → 通話／TVコール設定 → TVコール設定

相手の画面に表示される画像を設定する	送信画像切替 → 代替画像選択 → 保存場所 → 画像
受信画像／送信画像の画質を変更する	受信画質設定 / 送信画質設定 → 画質
TVコール開始時にスピーカーホンを利用しない	スピーカーホン → Off

読本 TVコール開始時にアウトカメラからの映像を送信する（カメラ選択）、保留中相手の画面に表示される画像を設定する（保留中ガイドンス表示）、バックライトの点灯方法を設定する（バックライト）、TVコール開始時にこちらの音声を消す（マイクミュート）

### パケット通信に関する設定

共通操作 → 設定 → 通話／TVコール設定 → 通信時間・料金

前回利用したパケット量を確認する	データ通信 → 前回パケット
利用したパケット量の累積を確認する	データ通信 → 累積パケット

読本 パケット量の目安を消去する（リセット）



## 🔧 設定 メールをもっと便利にする設定 1

### メール全般の設定

共通操作 → Ⓜ️ → ⚙️ 「設定」 → ⚙️ → ⚙️ 「一般設定」 → ⚙️

メッセージ画面のスクロール単位を変更する	⚙️ 「スクロール単位」 → ⚙️ → ⚙️ スクロール単位 → ⚙️
リスト画面の表示方法を変更する	⚙️ 「メールリスト表示切替」 → ⚙️ → ⚙️ 表示方法 → ⚙️
アドレスをすべて表示する	⚙️ 「アドレス表示切替」 → ⚙️ → ⚙️ 「すべて表示」 → ⚙️
受信ボックスの表示方法を変更する	⚙️ 「受信ボックス表示設定」 → ⚙️ → ⚙️ 表示方法 → ⚙️
送信済みボックスの表示方法を変更する	⚙️ 「送信済みボックス表示設定」 → ⚙️ → ⚙️ 表示方法 → ⚙️
古い受信メールを自動的に削除しない	⚙️ 「メール自動削除設定」 → ⚙️ → ⚙️ 「受信ボックス」 → ⚙️ → ⚙️ 「Off」 → ⚙️
古い送信済みメールを自動的に削除しない	⚙️ 「メール自動削除設定」 → ⚙️ → ⚙️ 「送信済みボックス」 → ⚙️ → ⚙️ 「Off」 → ⚙️

●「受信ボックス表示設定」、「送信済みボックス表示設定」の「アカウント別フォルダ表示」は、PCメールアカウントを設定しないと選択できません。

### 送信・作成に関する設定

共通操作 → Ⓜ️ → ⚙️ 「設定」 → ⚙️ → ⚙️ 「一般設定」 → ⚙️ → ⚙️ 「送信・作成全般」 → ⚙️

常に配信確認をする	⚙️ 「配信確認」 → ⚙️ → ⚙️ 「On」 → ⚙️
送信失敗時に自動再送しない	⚙️ 「自動再送」 → ⚙️ → ⚙️ 「Off」 → ⚙️

📄 読本 返信先を本機以外にする（返信先アドレス設定）、送信中アニメを最後まで表示しない（送信中ステータス表示）

### 受信動作に関する設定

共通操作 → Ⓜ️ → ⚙️ 「設定」 → ⚙️ → ⚙️ 「一般設定」 → ⚙️ → ⚙️ 「受信動作全般」 → ⚙️

シークレットフォルダへの着信を知らせない	⚙️ 「メールお知らせ設定」 → ⚙️ → ⚙️ 「シークレットフォルダ着信」 → ⚙️ → ⚙️ 「お知らせしない」 → ⚙️
フィーリングメール受信時にインフォメーションを表示しない	⚙️ 「フィーリングメール連動」 → ⚙️ → ⚙️ 「インフォメーション表示」 → ⚙️ → ⚙️ 「Off」 → ⚙️
テルモジ表示しない	⚙️ 「テルモジ表示設定」 → ⚙️ → ⚙️ 「受信ボックス表示設定」 → ⚙️ → ⚙️ 「テルモジ表示しない」 → ⚙️

















📄 読本 メール着信時のお知らせの詳細を設定する（メールお知らせ設定）、フィーリングメールの詳細を設定する（フィーリングメール連動）、テルモジ表示の詳細を設定する（テルモジ表示設定）、アニメビューを表示しない（アニメビュー表示設定）



## 設定 メールをもっと便利にする設定2

### S!メールに関する設定

共通操作 →  「設定」 →  「S!メール設定」 → 

















国内での利用時にS!メールを自動受信しない	 「メール受信設定 (日本)」 →  「手動受信」 → 
海外での利用時にS!メールを自動受信しない	 「メール受信設定 (海外)」 →  「手動受信」 →  ●「自動受信」のときは、添付ファイルを含む全文が自動的に受信されます。通信料が高額になることがありますので、ご注意ください。
添付画像を拡大表示する	 「画像表示設定」 →  「2倍拡大表示」 → 
添付画像を自動的に表示しない	 「添付ファイル自動表示」 →  「画像」 →  「Off」 → 
添付サウンドを自動的に再生する	 「添付ファイル自動表示」 →  「サウンド」 →  「On」 → 

●「画像表示設定」、「添付ファイル自動表示」、「添付ファイル送信時設定」については、PCメールにも設定内容が反映されます。

 **読本** 自動受信するS!メールの種類を限定する (メール受信設定：指定自動受信)、撮影/録音した添付ファイルを保存しない (添付ファイル送信時設定)

### PCメールに関する設定

共通操作 →  「設定」 →  「PCメール設定」 → 

PCメールを全文受信する	 「PCメール受信設定」 →  「PCメール受信」 →  「全文受信」 → 
自動で新着メールを受信する	 「新着チェック設定」 →  「自動新着チェック」 →  「On」 →  アカウント →  (☑表示) → 
自動新着チェックの間隔を設定する	 「新着チェック設定」 →  「新着チェック間隔」 →  設定間隔 → 
PCメール作成時本文を自動的に改行しない	 「PCメール自動改行設定」 →  「Off」 → 

●自動新着チェックを「On」にすると、パケット通信料が高額になることがありますので、ご注意ください。また、新着チェックの結果、新着メールがなくてもパケット通信料が発生することがあります。特に海外でのご利用にはご注意ください。

●新着チェック中は、他の機能の動作が遅くなることがあります。

 **読本** アドレスなどの条件を指定して全文受信する (指定メール全文受信)、受信するメールサイズを制限する (全文受信サイズ制限)、海外利用時に自動新着チェックを行う (海外使用時)、自動新着チェックを行わない時間帯を設定する (新着チェック無効時間)

### SMSに関する設定

共通操作 →  「設定」 →  「SMS設定」 → 

SMSサービスセンターでの保存期間を変更する	 「有効期限設定」 →  有効期限 → 
------------------------	---

 **読本** SMSセンター番号を変更する (SMSセンター番号)、SMS作成時の文字コードを変更する (文字コード設定)



## 設定 インターネットをもっと便利にする設定

### Yahoo!ケータイに関する設定

共通操作 → ● → ● → ● 「Yahoo!ケータイ」 → ● → ● → ● 「設定」 → ●

情報画面の文字サイズを変更する	④ 「文字サイズ」 → ● → ● → ● 文字サイズ → ●
情報画面のスクロール単位を変更する	④ 「スクロール単位」 → ● → ● → ● スクロール単位 → ●
ポインタを使用する	④ 「ポインタ設定」 → ● → ● → ● 「ポインタモード設定」 → ● → ● → ● 「通常モード」 → ●
ポインタの移動速度を変更する	④ 「ポインタ設定」 → ● → ● → ● 「速度設定」 → ● → ● → ● 速度 → ●
情報内の画像を表示しない	④ 「画像・音設定」 → ● → ● → ● 「画像表示」 → ● → ● → ● 「表示しない」 → ●
情報内のサウンドを再生しない	④ 「画像・音設定」 → ● → ● → ● 「音再生」 → ● → ● → ● 「再生しない」 → ●
一時保存用メモリの情報（キャッシュ）を消去する	④ 「メモリ操作」 → ● → ● → ● 「キャッシュ消去」 → ● → ● → ● 「はい」 → ●
サーバー側のお客様識別情報（Cookie）を消去する	④ 「メモリ操作」 → ● → ● → ● 「Cookie消去」 → ● → ● → ● 「はい」 → ●
以前入力したユーザーID/パスワード（認証情報）を消去する	④ 「メモリ操作」 → ● → ● → ● 「認証情報消去」 → ● → ● → ● 「はい」 → ●
ダウンロードしたファイルの保存先としてメモリカードを優先する	④ 「ファイル保存先」 → ● → ● → ● 「メモリカード優先」 → ● ●ファイルによっては、ここでの設定が働かないことがあります。
ブラウザの設定やブックマーク、画面メモなどをお買い上げ時の状態に戻す	④ 「ブラウザ初期化」 → ● → ● → ● 操作暗証番号入力 → ● → ● → ● 「はい」 → ●
設定内容や登録内容をお買い上げ時の状態に戻す	④ 「設定リセット」 → ● → ● → ● 操作暗証番号入力 → ● → ● → ● 「はい」 → ●

📖 読本 インターネットセキュリティの詳細を設定する（セキュリティ設定）

### PCサイトブラウザに関する設定

共通操作 → ● → ● → ● 「Yahoo!ケータイ」 → ● → ● → ● 「PCサイトブラウザ」 → ● → ● → ● 「PCサイトブラウザ設定」 → ●

連続スクロール時にガイド表示を利用しない	④ 「スクロール設定」 → ● → ● → ● 「ガイド表示」 → ● → ● → ● 「Off」 → ●
情報画面のスクロール単位を変更する（PCサイトブラウザ）	④ 「スクロール設定」 → ● → ● → ● 「スクロール単位」 → ● → ● → ● スクロール単位 → ●
ブラウザ切り替え時やPCサイトブラウザ起動時に警告画面を表示しない	④ 「警告画面表示設定」 → ● → ● → ● 「PCサイトブラウザ」 / 「Yahoo!ケータイ」 → ● → ● → ● 「Off」 → ●
登録したRSSをすべて消去する	④ 「メモリ操作」 → ● → ● → ● 「RSSフィードリスト消去」 → ● → ● → ● 操作暗証番号入力 → ● → ● → ● 「はい」 → ●

●上記「Yahoo!ケータイに関する設定」の設定項目は、すべてPCサイトブラウザ設定でも行えます。



## 設定 カメラをもっと便利にする設定

### 静止画／動画撮影共通の設定

共通操作 → ● → ⊕ 「カメラ」 → ● (動画のときはこのあと ⊕)

保存先を変更する

⊕ → ⊕ 「設定」 → ● → ⊕ 「保存先設定」 → ● → ⊕ 保存先 / 「毎回確認」 → ●  
 ● 動画撮影モードでは、撮影時間 / サイズが「メール添付」のときだけ「毎回確認」が設定できます。

撮影後自動的に保存する

⊕ → ⊕ 「設定」 → ● → ⊕ 「自動保存設定」 → ● → ⊕ 「On」 → ●

画質を設定する

⊕ → ⊕ 「画質設定」 → ● → ⊕ 画質 → ●

### 静止画撮影に関する設定

共通操作 → ● → ⊕ 「カメラ」 → ●

シャッター音を変更する

⊕ → ⊕ 「設定」 → ● → ⊕ 「シャッター音」 → ● → ⊕ シャッター音 → ●  
 ● 連写撮影時やパノラマ / スキャナ撮影時のシャッター音は固定です。

 マークを表示しない (アイコン表示)、パノラマ撮影時の画面表示を設定する (パノラマ設定)

### 動画撮影に関する設定

共通操作 → ● → ⊕ 「カメラ」 → ● → ⊕

音声を録音しない

⊕ → ⊕ 「マイク設定」 → ● → ⊕ 「Off」 → ●

画像の表示サイズを大きくする

⊕ → ⊕ 「表示サイズ」 → ● → ⊕ 「拡大」 → ●



## 設定 メディアプレイヤー/S!アプリをもっと便利にする設定

### 動画再生に関する設定

共通操作 → ① → ② → ③ 「メディアプレイヤー」 → ④ → ⑤ → ⑥ 「ムービー」 → ⑦ → ⑧ → ⑨ 「設定」 → ⑩

画面の点灯方法を設定する	④ 「バックライト」 → ⑤ → ⑥ 点灯方法 → ⑦ ● 「通常設定に従う」にすると、「ディスプレイ設定」のバックライトの設定内容に従って動作します。
WEBリンク情報を表示しない	⑧ 「WEBリンク情報表示設定」 → ⑨ → ⑩ 「Off」 → ⑪

### S!アプリ利用中の動作に関する設定

共通操作 → ① → ② → ③ 「S!アプリ」 → ④ → ⑤ → ⑥ 「設定」 → ⑦

効果音などの音量を変更する	④ 「音量」 → ⑤ → ⑥ 音量 → ⑦
着信があったとき通知を表示する	④ 「着信時優先動作」 → ⑤ → ⑥ 着信の種類 → ⑦ → ⑧ 「着信通知表示」 → ⑨
メール着信があったときS!アプリを一時停止する	④ 「着信時優先動作」 → ⑤ → ⑥ 「メール着信」 → ⑦ → ⑧ 「着信優先動作」 → ⑨
アラーム設定時刻になったとき通知を表示する	④ 「着信時優先動作」 → ⑤ → ⑥ 「アラーム」 → ⑦ → ⑧ 「アラーム通知」 → ⑨
S!アプリの開始要求があったとき通知を表示する	④ 「着信時優先動作」 → ⑤ → ⑥ 「S!アプリ開始要求」 → ⑦ → ⑧ 「着信通知」 → ⑨
待受画面表示後S!アプリ待受が動作するまでの時間を変更する	④ 「S!アプリ待受設定」 → ⑤ → ⑥ 「起動開始時間」 → ⑦ → ⑧ 秒数入力 → ⑨

● S!アプリ待受起動中に着信などがあったときは、設定にかかわらず着信通知が表示されます。

⑧ (読本) マルチメディア通信を有効にする (マルチメディア通信設定)、バックライトやパイプレータの詳細を設定する、S!アプリ待受設定時に一時停止する (一時停止設定)

### S!アプリの設定などを元に戻す操作

共通操作 → ① → ② → ③ 「S!アプリ」 → ④ → ⑤ → ⑥ 「設定」 → ⑦

S!アプリ設定をお買い上げ時の状態に戻す	④ 「S!アプリ設定リセット」 → ⑤ → ⑥ 操作用暗証番号入力 → ⑦ → ⑧ 「はい」 → ⑨
S!アプリをすべて削除してお買い上げ時の状態に戻す	④ 「S!アプリオールリセット」 → ⑤ → ⑥ 操作用暗証番号入力 → ⑦ → ⑧ 「はい」 → ⑨ ● ICカード内にデータがあるときは、操作できません。(ICカード内のデータの削除方法は、生活アプリによって異なります。詳しくは、おサイフケータイ®対応サービス提供者にお問い合わせください。)

● 「S!アプリオールリセット」を行うと、お客様がダウンロードしたS!アプリ、生活アプリがすべて削除されますのでご注意ください。





## 設定 各種ツールをもっと便利にする設定

### アラームに関する設定

共通操作 → ツール → PIM/生活ツール画面で「アラーム」

マナーモード設定時にアラームを鳴らす	「設定」 → 「マナーモード時設定」 → 「鳴らす」 → 「はい」
世界時計の時刻でアラームを設定する	「設定」 → 「世界時計連動設定」 → 「On」

### おサイフケータイ®に関する設定

共通操作 → ツール → PIM/生活ツール画面で「おサイフケータイ」

おサイフケータイ®の設定をお買い上げ時の状態に戻す	「ICカード設定」 → 「設定リセット」 → 操作暗証番号入力 → 「はい」 ●ICカードロック、リモートロック、外部起動設定、残高表示設定がお買い上げ時の状態に戻ります。(生活アプリは削除されません。)
---------------------------	---

読本 ICカードの詳細情報を確認する (ICカードステータス)、読み取り時の動作を設定する (外部起動設定)

### 時報に関する設定

共通操作 → ツール → 「タイマー/時計ツール」 → 「時報」

マナーモード設定時に時報を鳴らす	「詳細設定」 → 「マナーモード時設定:」 → 「鳴らす」 → 「はい」
世界時計の時刻で時報を設定する	「詳細設定」 → 「世界時計連動設定:」 → 「On」

### S!情報チャンネルに関する設定

共通操作 → エンタテイメント → 「S!情報チャンネル/お天気」

お天気アイコンを待受画面に表示しない	「お天気アイコン」 → 「設定」 → 「待受表示設定」 → 「Off」
お天気アイコンを自動的に更新しない	「お天気アイコン」 → 「設定」 → 「アイコン更新設定」 → 「Off」

読本 インフォメーションでの表示を設定する



## 設定 コミュニケーションをもっと便利にする設定

### S!ともだち状況に関する設定

共通操作 → 設定 → 「コミュニケーション」 → 「S!ともだち状況」

電話帳未登録者からの登録要求通知を無視する

設定 → 「S!ともだち状況設定」 → 「メンバー登録応答設定」 → 「電話帳未登録者のみ無視」  
 ●電話帳未登録者には、自動的に登録不可通知を返信します。

すべての登録要求通知を無視する

設定 → 「S!ともだち状況設定」 → 「メンバー登録応答設定」 → 「常に無視」  
 ●自動的に登録不可通知を返信します。

送られてきた相手画像を受信しない

設定 → 「S!ともだち状況設定」 → 「画像受信設定」 → 「拒否する」

応答状況の組み合わせを登録する（応答状況一括設定）、状態アイコンと状態ラベルの組み合わせを変更する（状態設定）

### S!一斉トークに関する設定

共通操作 → 設定 → 設定

スピーカーホンを利用しない

設定 → 「スピーカーホン」 → 「Off」

S!一斉トーク中の着信動作を設定する（着信時優先動作）



## 設定 通信をもっと便利にする設定

<b>パソコン接続に関する設定</b>		共通操作 → ① → ② → ③ 「設定」 → ④ → ⑤ → ⑥ 「外部接続」 → ⑦ → ⑧ 「USB充電」 → ⑨
USB充電を無効にする		⑩ 「無効」 → ⑪
<b>ネットワークに関する設定</b>		共通操作 → ① → ② → ③ 「設定」 → ④ → ⑤ → ⑥ 「ネットワーク設定」
ネットワーク自動調整を行う		⑦ 「ネットワーク自動調整」 → ⑧ → ⑨ → ⑩ 「はい」 → ⑪
位置情報を送信しない		⑫ 「位置情報設定」 → ⑬ → ⑭ → ⑮ 「測位On/Off設定」 → ⑯ → ⑰ → ⑱ 「Off」 → ⑲ → ⑳ 操作作用暗証番号入力 → ㉑
情報画面で位置情報を要求されたときの動作を変更する		⑫ 「位置情報設定」 → ⑬ → ⑭ → ⑮ 「ブラウザ位置情報送信」 → ⑯ → ⑰ → ⑱ 送信動作 → ⑲ → ⑳ 操作作用暗証番号入力 → ㉑
<p> <b>備本</b> 3G/GSMのモードを手動で切り替える（3G/GSM設定）、ネットワークの詳細を設定する、ネットワークの状態を確認する（ネットワーク状態表示）、位置情報の詳細を設定する（位置情報URL設定）、外部機器通信時の接続先名を編集する（外部機器設定）</p>		
<b>IPサービスに関する設定</b>		共通操作 → ① → ② → ③ 「設定」 → ④ → ⑤ 本体設定画面で ⑥ 「セキュリティ設定」 → ⑦
IPサービスを無効にする		⑧ 「IPサービス設定」 → ⑨ → ⑩ → ⑪ 「Off」 → ⑫ → ⑬ 操作作用暗証番号入力 → ⑭
<p>●「Off」にすると、S!ともだち状況、S!一斉トーク、マルチメディア通信（S!アプリ）が利用できなくなります。</p>		



## 設定 **設定をお買い上げ時の状態に戻す操作**

### お買い上げ時の状態に戻す操作

共通操作 → ● → ● → 「設定」 → ● → ● → 本体設定画面で Ⓔ 「初期化」 → ● → ●

設定内容や登録内容をお買い上げ時の状態に戻す

Ⓔ 「設定リセット」 → ● → ● → 操作作用暗証番号入力 → ● → ● → Ⓔ 「はい」 → ● → ● → Ⓔ 「はい」 → ● → ●  
 ●内容によっては、お買い上げ時の状態に戻らないことがあります。

電話帳やデータフォルダなどの内容を消去しお買い上げ時の状態に戻す

Ⓔ 「オールリセット」 → ● → ● → 操作作用暗証番号入力 → ● → ● → Ⓔ 「はい」 → ● → ● → Ⓔ 「はい」 → ● → ●  
 ●ICカード内にデータがあるときは、操作できません。(ICカード内のデータの削除方法は、生活アプリによって異なります。詳しくは、おサイフケータイ®対応サービス提供者にお問い合わせください。)  
 ●一度オールリセットされたデータは元に戻せません。入手したS!アプリや生活アプリもすべて削除されます。  
 ●操作作用暗証番号もお買い上げ時の状態に戻ります。

●操作作用暗証番号入力前に確認画面が表示されたときは、各機能を終了してから操作してください。



<b>USIMカード</b> .....	<b>13-2</b>
USIMカードについて .....	13-2
USIMカードを取り付ける／取り外す .....	13-3
<b>電池パック</b> .....	<b>13-4</b>
電池/パックを取り付ける／取り外す .....	13-4
<b>ソフトウェア更新</b> .....	<b>13-5</b>
ソフトウェアを更新する .....	13-5
<b>故障かな？</b> .....	<b>13-6</b>
故障かな？と思ったら .....	13-6
<b>文字入力用ボタン</b> .....	<b>13-9</b>
文字入力用ボタン一覧 .....	13-9
<b>ポケベルコード</b> .....	<b>13-11</b>
ポケベルコード一覧 .....	13-11
<b>区点コード</b> .....	<b>13-12</b>
区点コード一覧 .....	13-12

<b>仕様</b> .....	<b>13-18</b>
おもな仕様／機能別仕様 .....	13-18
メモリカードの構造と各データの保存場所 .....	13-22
<b>メニュー一覧</b> .....	<b>13-23</b>
メニュー一覧 .....	13-23
<b>索引</b> .....	<b>13-29</b>
索引 .....	13-29
<b>保証書／アフターサービス</b> .....	<b>13-37</b>
保証書とアフターサービス .....	13-37
<b>お問い合わせ先</b> .....	<b>13-38</b>
お問い合わせ先一覧 .....	13-38

# 13

## 資料／付録



## USIMカードについて

USIMカードは、お客様の電話番号情報が入ったICカードです。USIMカード対応のソフトバンク携帯電話に取り付けて使用します。

●USIMカードには電話帳が保存でき、保存したデータは他のソフトバンク携帯電話でも利用できます。USIMカードによっては、登録できない項目があったり、文字数などが制限されることがあります。

### USIMカード取り扱いのご注意

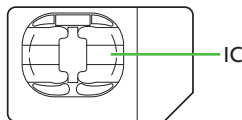

- 他社製品のICカードリーダーなどにUSIMカードを取り付けて故障したときは、お客様ご自身の責任となります。当社では一切責任を負いかねますのでご了承ください。
- IC部分に汚れなどが付着すると正しく動作しないことがあります。乾いた柔らかい布などできれいにしてください。
- USIMカードにラベルなどを貼らないでください。故障の原因となります。
- USIMカードについて詳しくは、USIMカードに付属の説明書を参照してください。

### USIMカードについてのその他ご注意

- USIMカードの所有権は当社に帰属します。
  - 紛失・破損などによるUSIMカードの再発行は有償となります。
  - 解約・休止などの際は、USIMカードを当社にご返却ください。
  - お客様からご返却いただいたUSIMカードは、環境保存のためリサイクルされています。
  - USIMカードの仕様、性能は予告なしに変更する可能性があります。ご了承ください。
  - お客様ご自身でUSIMカードに登録された情報は、別途メモなどに控えて保管することをおすすめします。万一、登録された情報内容が消失した場合でも、当社では一切責任を負いかねますのでご了承ください。
  - ソフトバンク携帯電話（USIMカード装着済）やUSIMカードを盗難・紛失された場合は、必ず緊急利用停止の手続きを行ってください。
- 緊急利用停止の手続きについては、お問い合わせ先（☎P.13-38）までご連絡ください。

### USIMカードの暗証番号について

USIMカードには、次の2つの暗証番号（PINコード/PIN2コード）があります。

- お買い上げ時は、どちらも「9999」に設定されています。

PINコード	第三者による本機の無断使用を防ぐために使います。
PIN2コード	通話料金のリセットや通話料金上限設定などに使います。

### PINコード/PIN2コードの入力を間違えると

- 3回間違えると、PINロックまたはPIN2ロックが設定され、本機の使用が制限されます。

### PINロック/PIN2ロックを解除するとき

- お問い合わせ先（☎P.13-38）で、「PINロック解除コード（PUKコード）」を確認のうえ、次の操作を行ってください。

PINロック解除コード入力●▶●新しいPINコードまたはPIN2コード入力●▶●  
▶もう一度新しいPINコードまたはPIN2コード入力●▶●

- PINロック解除コードは、お忘れにならないようメモに控えるなどしてください。

### PINロック解除コードの入力を間違えると

- 10回間違えると、USIMカードがロックされ、本機が使用できなくなります。所定の手続きが必要となるため、お問い合わせ先（☎P.13-38）までご連絡ください。



## USIMカードを取り付ける／取り外す

- USIMカードを取り付け／取り外すときは、必要以上に力を入れないようにしてください。
- USIMカードを取り付けていないと、本機は使用できません。

### USIMカードを取り付ける

- 1 電池カバー／電池パックを取り外す (P.13-4)
- 2 金色のIC部分を下にしてUSIMカードをゆっくりと差し込む

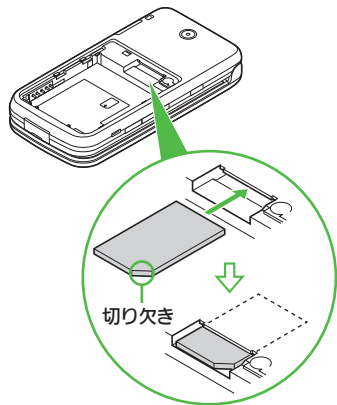

- このあと、電池パック／電池カバーを取り付けます。(P.13-4)

### USIMカードを取り外す

- 取り外した USIM カードは紛失しないよう、ご注意ください。
- 1 電池カバー／電池パックを取り外す (P.13-4)
  - 2 USIMカードを押しながら、矢印の方向にスライドして取り外す

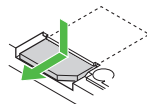

- このあと、電池パック／電池カバーを取り付けます。(P.13-4)

解約／機種変更／修理などでUSIMカードを取り外したとき

- 本機やメモ리카ードに保存したデータが利用できなくなることがあります。
- また、別のUSIMカードを取り付けるとS!アプリ／ブックサーフィン®／S!タウンが利用できなくなることがあります。

## 電池パックを取り付ける／取り外す

## 電池パックについて

- 電池パックを使い切った状態で、保管・放置しないでください。お客様が登録・設定した内容が消失または変化したり、電池パックが使用できなくなることがあります。長期間保管・放置するときは、半年に1回程度補充電を行ってください。
- 電池パックの使用条件によって、寿命が近づくにつれて電池パックが膨れることがあります。安全上問題はありません。
- 電池パックは消耗品です。完全に充電しても使用できる時間が極端に少なくなったら、交換時期です。
- 電池パックや本機の充電端子が汚れたら、乾いたきれいな綿棒などで清掃してください。そのままにしておくと、充電ができなくなるなど接触不良の原因となります。

## リチウムイオン電池について

- 本機は、リチウムイオン電池を使用しています。リチウムイオン電池はリサイクル可能な貴重な資源です。



Li-ion00

- リサイクルは、お近くのモバイル・リサイクル・ネットワークのマークのあるお店で行っています。
- リサイクルのときは、ショートさせたり、分解しないでください。火災・感電の原因となります。

## 電池パックを取り付ける／取り外す

## ① 電池カバーを外す

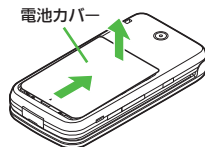

- 電池カバーを押しながら矢印の方向へスライドさせます。

## ② 電池パックを取り付ける

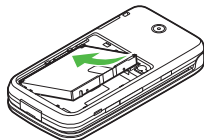

- 電池パックの印刷面を上にして、本体のくぼみに電池パックの先を合わせて取り付けます。

## ③ 電池カバーを取り付ける

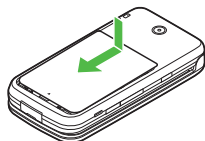

- 電池カバーをキャビネットの両端に沿わせながら、ゆっくりとスライドさせてください。

## 電池パックを取り外すとき

- 本機の電源を切った状態で、「PULL」タグを指にはさんで引っ張り、電池パックを持ち上げます。

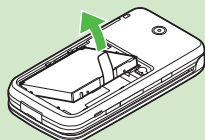

- 「PULL」タグがちぎれ、電池パックを取り外せなくなったときは、「ソフトバンクショップ」までご連絡ください。



## ソフトウェアを更新する

ソフトウェア更新が必要かどうかを確認し、必要なときネットワークを利用して更新できます。

### ソフトウェア更新についてのご注意

- 更新が完了するまで、本機は使用できません。ソフトウェア更新には30分程度かかることがあります。
- 更新に失敗すると本機が使用できなくなることがあります。更新に失敗しないためにも、電波状態のよい所で、移動せずに操作してください。また、電池残量が十分ある状態で操作してください。
- 他の機能を操作しているときは、ソフトウェア更新は実行できません。ソフトウェアを更新する前に（予約更新するときには予約時刻前に）すべての機能を終了させてください。
- 本機にUSBケーブルを接続しているときは、取り外してください。そのままソフトウェア更新を実行すると、正しく完了できないことがあります。
- 本機の状態（故障・破損・水ぬれなど）によっては、保存されているデータが破棄されることがあります。必要なデータは、ソフトウェア更新前にバックアップしておくことをおすすめします。なお、データが消失した場合の損害につきましては、当社は責任を負いかねますので、あらかじめご了承ください。

### ソフトウェアを更新する

- 確認および更新には、パケット通信料はかかりません。

- 1 ●→⊕「設定」→●  
➡本体設定画面で  
⊕「ソフトウェア更新」→●
- 2 ⊕「ソフトウェア更新」→●

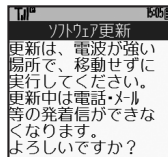

- 以降は、画面の指示に従って操作してください。

### 定期更新を設定するとき

- 2で⊕「定期更新設定」→●
  - 以降は、画面の指示に従って操作してください。

### 更新結果を表示するとき

- 2で⊕「更新結果」→●

### 予約更新を利用すると

- 予約時刻にソフトウェア更新の確認画面が表示されます。このあと●を押すか、そのままにしておくと自動的にソフトウェア更新が実行されます。

### ソフトウェア更新が完了すると

次のような更新完了の画面が表示されたあと、自動的に再起動されます。

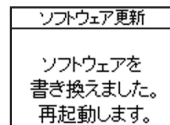

- 再起動後、更新完了のメッセージとインフォメーションが表示されます。

### 更新結果を確認するとき

- インフォメーション表示中に⊕「ソフトウェア更新結果」→●

### ソフトウェア更新後に再起動しなかったとき

- 電池パックをいったん取り外したあと再度取り付け、電源を入れ直してください。それでも起動しないときは、ご契約のソフトバンク故障受付（☎P.13-38）にご相談ください。



## 故障かな？と思ったら

## ■ 全般

症状	確認すること	処置
	「しばらくお待ちください」と表示されるまで、 <b>[OK]</b> を押していますか。	「しばらくお待ちください」と表示されるまで、 <b>[OK]</b> を押してください。
電源が入らない	電池切れになっていませんか。 電池パックは取り付いていますか。	電池/パックを充電するか、充電されている予備の電池/パックと交換してください。 正しく取り付けてください。 ( <b>☞</b> P.13-4)
電源を入れたのに操作できない	PIN On/Off設定を「On」にしていませんか。	「On」になっているときは、PINコードを入力するまで本機を使えません。画面の指示に従って入力してください。
「USIM未挿入です。電源Off後、USIMを挿入してください。」と表示される	USIMカードは正しく取り付けられていますか。	電源を切り、USIMカードが正しく取り付けられているか確認したあと、電源を入れ直してください。それでも症状が改善されないときは、USIMカードが破損している可能性があります。
	違ったUSIMカードを取り付けていませんか。	使用できないUSIMカードが取り付けられている可能性があります。正しいUSIMカードであることを確認してください。
	USIMカードのIC部分に指紋などの汚れが付いていませんか。	乾いたきれいな布で汚れを落とし、正しく取り付けてください。
「リフレッシュ」と表示され、待受画面に戻った		本機を落としたり、強い衝撃を与えませんでしたか。 USIMカードが一時的に認識されなくなったためです。故障ではありません。
ボタン操作ができない	誤動作防止が設定( <b>[E]</b> が表示)されていますか。	誤動作防止を解除してください。 ( <b>☞</b> P.1-15)
	キー操作ロックが設定( <b>[L]</b> が表示)されていますか。	キー操作ロックを解除してください。 ( <b>☞</b> P.10-2)
充電していないのに、電池レベル表示が点滅する	周囲温度5℃~35℃以外の場所で使っていますか。	周囲温度5℃~35℃の場所ですべてしてください。

症状	確認すること	処置
登録したデータや、フォルダなどが表示されない	登録したデータやフォルダを、シークレットに設定していませんか。	シークレットモードを「表示する」にしてください。 ( <b>☞</b> P.10-3)
近似予測変換が利用できない	シークレットモードを「表示する」にしていませんか。	シークレットモードを「表示する」にしていると、近似予測変換は利用できません。
本機やACアダプタ、卓上ホルダーが熱くなる	充電中ではありませんか。 本機を長時間利用していませんか。 TVコール通話中ではありませんか。	充電中ではありせんか。 手で触れることのできる温度であれば、異常ではありません。ただし、長時間肌に触れたままにしていると、低温やけどになる恐れがありますので、ご注意ください。
メモリカードのデータが表示されない	本機でフォーマット(初期化)したメモリカードを使っていますか。	他の機器でフォーマットしたメモリカードは、利用できないことがあります。本機でフォーマットしたメモリカードを使ってください。
赤外線通信を「On」にしているのに接続要求を受け付けられない	待受画面にしていますか。	待受画面にしたあと、受信し直してください。
	キー操作ロック、誤動作防止が設定されていますか。	キー操作ロック、誤動作防止設定中は受信できません。
	ソフトウェア更新中ではありませんか。	ソフトウェア更新中は受信できません。







## ■ 充電／電池

症状	確認すること	処置
充電時間が短い	電池残量がある状態で充電していませんか。	電池残量がある状態で充電すると、充電時間が短くなることがあります。
	スモールライトが赤色で点滅していませんか。	電池パックが寿命または異常です。新しい電池パックと交換してください。
充電に時間がかかる	TVコール通話中ではありませんか。	通話中は電池を多く消耗するため、充電されにくくなります。
	USB充電を利用していませんか。	USB充電は、ACアダプタを利用したときよりも時間がかかります。また、接続環境によっては充電できないことがあります。
充電できない	ACアダプタの接続コネクタが、本機または卓上ホルダーにしっかりと差し込まれていますか。	もう一度、確実に差し込んでください。
	ACアダプタのプラグが、家庭用ACコンセントにしっかりと差し込まれていますか。	もう一度、確実に差し込んでください。
	電池パックが本機に取り付けられていますか。	正しく取り付けてください。 ( <a href="#">P.13-4</a> )
	本機、電池パック、卓上ホルダーの充電端子やACアダプタの接続コネクタ、本機の外部機器端子、卓上ホルダーの接続端子が汚れていませんか。	端子部を乾いたきれいな綿棒などで清掃してから、充電し直してください。
	指定されたACアダプタや卓上ホルダーなどを使っていますか。	指定品を使用してください。指定品以外のものを利用すると、充電できないだけでなく、電池パックを劣化させる原因となります。

症状	確認すること	処置
電池パックの消耗が早い	ライトが点灯したり、音を出す機能／操作などを頻繁に利用していませんか。	ポジションを頻繁に変更したり、S!アプリ／カメラ撮影、メディアプレイヤーでの再生、外部機器との通信などを頻繁に行うと、電池パックの使用可能時間は短くなります。
	電波の弱い場所に長時間いませんか。	電波の弱い状態で通話したり圏外にしていると、電池を多く消耗します。
	ディスプレイやボタンの照明設定を明るくしたり、点灯時間を長く設定していませんか。	バックライトを暗くしたり、点灯時間を短くすると、電池パックの消耗を軽減できます。

## ■ 電話

症状	確認すること	処置
電話がかけられない	誤動作防止が設定(「  」が表示)していませんか。	誤動作防止を解除してください。 ( <a href="#">P.1-15</a> )
	キー操作ロックが設定(「  」が表示)していませんか。	キー操作ロックを解除してください。 ( <a href="#">P.10-2</a> )
	電波Offモードが設定(「  」が表示)していませんか。	電波Offモードを解除してください。 ( <a href="#">P.1-13</a> )
何度かけても話し中がつかまらない	相手の電話番号を、市外局番からダイヤルしていませんか。 「  」が表示していませんか。	市外局番など、「0」で始まる相手の電話番号からダイヤルしてください。 電波の届く場所に移動してかけ直してください。



## 故障かな？

### ■ 電話(つづき)

症状	確認すること	処置
通話が途切れたり、切れる	電波の届きにくい場所ではありませんか。	電波状態表示を確認しながら、電波の届く場所に移動してかけ直してください。
	電池切れになっていませんか。	電池/パックを充電するか、充電されている予備の電池/パックと交換してください。
通話中に「ブチッ」と音が入る	移動しながら通話していませんか。	電波が弱くなって別のエリアに切り替わる時に発生することがあります。故障ではありません。
相手の声が聞こえない	受話音量が小さくなっていませんか。	受話音量を大きくしてください。(P.3-10)
簡易留守録/音声メモが利用できない	最長録音時間または登録できる件数を超えていませんか。	録音可能時間が12秒以下のときやすでに20件録音されているときは利用できません。不要なメッセージを削除してください。(P.3-4)
	TVコール着信ではありませんか。	TVコール着信時には簡易留守録/音声メモは利用できません。
転送先の電話番号が登録できない	「1」、「00」、「0120」、「0990」から始まる電話番号を登録していませんか。	110や119、00から始まる国際電話番号、フリーダイヤル、ダイヤルQ2などは、転送先として登録できません。

### ■ メール

症状	確認すること	処置
メールが受信できない	「✖」が表示されていませんか。	メールのメモリ容量が不足しています。不要なメールを削除してください。(P.4-22)
	「圏外」が表示されていませんか。	電波の届く場所に移動してください。
写メールが送信できない	相手はS!メールに対応していますか。	S!メール/スーパーメール/ロングメールなどの契約をしていない相手には、送信できません。また、S!メール以外に対応している携帯電話では、受信できるデータ容量が異なることがあります。相手の受信環境などを確認してください。
撮影した静止画を正しく送信できない	相手はJPEG形式の静止画を受信できませんか。	相手がPNG形式に対応しているときは、PNG形式に変換して送信できます。(P.6-13)
動画を送信できない	相手はS!メール/VGSメール/MPEG-4に対応していますか。	S!メール/VGSメール/MPEG-4非対応のソフトバンク携帯電話に、動画は送信できません。

### ■ その他の機能

症状	確認すること	処置
カメラが起動できない	電池残量は不足していませんか。	電池/パックを充電するか、充電されている予備の電池/パックと交換してください。
おサイフケータイ®(S! FeliCa)が利用できない	電池残量は不足していませんか。	電池/パックを充電してから利用してください。



## 文字入力用ボタン一覧













ボタン	漢字 (ひらがな) [全角]	カタカナ [全角/半角]	英数字 [全角/半角]	数字 [半角]	区点コード
1	あいうえお あいうえお	アイウエオ アイウエオ	@. / _ - 1 □ [スペース]	1	1
2	かきくけこ	カキクケコ	ABCabc2	2	2
3	さしすせそ	サシスセソ	DEFdef3	3	3
4	たちつてとっ	タチツテトツ	GHIghi4	4	4
5	なにぬねの	ナニヌネノ	JKLjkl5	5	5
6	はひふへほ	ハヒフヘホ	MNOmno6	6	6
7	まみむめも	マミムメモ	PQRSpqrs7	7	7
8	やゆよやゆよ	ヤユヨヤユヨ	TUVtuv8	8	8
9	らりるれろ	ラリルレロ	WXYZwxyz9	9	9
0	わをんー	ワヲンー	0	0	0
*1	..	.. - ※1	————	* + P [ポーズ] ? - ※2	————
	履歴/絵文字入力 (絵文字は常に全角) / 記号入力 (全角/半角) ※3				
#	、。		、。	#	————
	✕ [改行] ? ! □ [スペース]				

※1 「-」は半角カタカナ入力モード選択時だけ入力できます。

※2 「\*」、「+」、「P [ポーズ]」、「?」、「-」は、電話番号入力時だけ入力できます。(画面によっては入力できないことがあります)

※3 画面によっては入力できないことがあります。



ボタン	漢字（ひらがな） [全角]	カタカナ [全角/半角]	英数字 [全角/半角]	数字 [半角]	区点コード
	変換（前候補）※4	カーソル上移動			
	変換（後候補）※5	カーソル下移動 ↓ [改行]			
	カーソル左移動				
	カーソル右移動				
	文字入力モードの切替				
	小文字/大文字変換（変換できる文字で有効）			_____	
	_____	大文字/小文字入力 モードの切替		_____	
 短押し	1文字消去				
	変換中止	_____			入力済コード消去
 長押し	カーソル後消去（カーソルが文字の上にあるとき）/カーソル前消去（カーソルが文字の上でない [文末にある] とき）				
	復元※6				
	再変換※7	_____			
	決定				
	音訓変換	_____			
	カナ英数字変換	_____			

※4 文字変換中以外は、カーソルが上に移動します。

※5 文字変換中以外は、カーソルが下に移動します。

※6 （短押し）で消去した文字を復元します。

※7 最後に確定した内容を、再度変換できる状態になります。



# ポケベルコード一覧

- 空欄は、空白を示します。(何も入力されません。)
- ■ 部分は、文字入力後<sup>②</sup>を押すたびに、大文字⇄小文字が切り替わります。

## ■ 全角大文字モード

		2ケタ目/次に押すボタン									
		1	2	3	4	5	6	7	8	9	0
1ケタ目/最初に押すボタン	1	あ	い	う	え	お	A	B	C	D	E
	2	か	き	く	け	こ	F	G	H	I	J
	3	さ	し	す	せ	そ	K	L	M	N	O
	4	た	ち	つ	て	と	P	Q	R	S	T
	5	な	に	ぬ	ね	の	U	V	W	X	Y
	6	は	ひ	ふ	へ	ほ	Z	?	!	-	/
	7	ま	み	む	め	も	¥	&			※1
	8	や	(	ゆ	)	よ	*	#	スペース	♥	※2
	9	ら	り	る	れ	ろ	1	2	3	4	5
	0	わ	を	ん	。	。	6	7	8	9	0

## ■ 半角大文字モード

		2ケタ目/次に押すボタン									
		1	2	3	4	5	6	7	8	9	0
1ケタ目/最初に押すボタン	1	A	I	U	E	O	A	B	C	D	E
	2	カ	キ	ク	ケ	コ	F	G	H	I	J
	3	サ	シ	ス	セ	ソ	K	L	M	N	O
	4	タ	チ	ツ	テ	ト	P	Q	R	S	T
	5	ナ	ニ	ヌ	ネ	ノ	U	V	W	X	Y
	6	ハ	ヒ	フ	ヘ	ホ	Z	?	!	-	/
	7	マ	ミ	ム	メ	モ	¥	&			※1
	8	ヤ	(	ユ	)	ヨ	*	#	スペース	♥	※2
	9	ラ	リ	ル	レ	ロ	1	2	3	4	5
	0	ワ	ヲ	ン	。	。	6	7	8	9	0

## ■ 全角小文字モード

		2ケタ目/次に押すボタン									
		1	2	3	4	5	6	7	8	9	0
1ケタ目/最初に押すボタン	1	あ	い	う	え	お	a	b	c	d	e
	2						f	g	h	i	j
	3						k	l	m	n	o
	4			つ			p	q	r	s	t
	5						u	v	w	x	y
	6						z				
	7										※1
	8	や		ゆ		よ					※2
	9										
	0					。					

## ■ 半角小文字モード

		2ケタ目/次に押すボタン									
		1	2	3	4	5	6	7	8	9	0
1ケタ目/最初に押すボタン	1	a	i	u	e	o	a	b	c	d	e
	2						f	g	h	i	j
	3						k	l	m	n	o
	4			っ			p	q	r	s	t
	5						u	v	w	x	y
	6						z				
	7										※1
	8	ヤ		ユ		ヨ					※2
	9										
	0					。					

※1 <sup>①</sup>7<sup>②</sup>0<sup>③</sup>の順に押すと、「<sup>④</sup>」[改行]が入力されます。(改行は、メールの本文、メモ帳入力時などで有効となります。)

※2 <sup>①</sup>8<sup>②</sup>0<sup>③</sup>の順に押すと、大文字モードと小文字モードが切り替わります。



区点コード一覧

区点1~ 3桁目	区点4桁目									区点1~ 3桁目	区点4桁目									区点1~ 3桁目	区点4桁目									区点1~ 3桁目	区点4桁目																											
	0	1	2	3	4	5	6	7	8		9	0	1	2	3	4	5	6	7		8	9	0	1	2	3	4	5	6		7	8	9	0	1	2	3	4	5	6	7	8	9															
010	ア	イ	ウ	エ	オ	カ	キ	ク	ケ	コ	047	ゆ	よ	ら	り	る	れ	ろ	わ	わ	161	葵	茜	梓	帖	靴	以	伊	位	偉	困	夷	委	異	医	逸	姻	188	介	会	解	回	塊	壊	廻	快	怪	恠	悔	芥	崖	涯	廓	角	額	喝	鯉	鎌
011	!	バ	ビ	ブ	ベ	ボ	バ	ビ	ブ	ベ	048	み	み	らん	る	る	れ	ろ	わ	わ	162	葎	葎	葎	葎	葎	葎	葎	葎	葎	葎	葎	葎	葎	葎	葎	葎	葎	葎	葎	葎	葎																
012	ハ	ヘ	ホ	ヘ	ホ	ヘ	ホ	ヘ	ホ	ヘ											163	葎	葎	葎	葎	葎	葎	葎	葎	葎	葎	葎	葎	葎	葎	葎	葎	葎	葎	葎	葎	葎																
013	カ	キ	ク	ケ	コ	カ	キ	ク	ケ	コ											164	葎	葎	葎	葎	葎	葎	葎	葎	葎	葎	葎	葎	葎	葎	葎	葎	葎	葎	葎	葎	葎																
014	ク	ケ	コ	カ	キ	ク	ケ	コ	カ	キ	050	オ	ア	カ	キ	ク	ケ	コ	オ	ソ	164	葎	葎	葎	葎	葎	葎	葎	葎	葎	葎	葎	葎	葎	葎	葎	葎	葎	葎	葎	葎	葎																
015	コ	カ	キ	ク	ケ	コ	カ	キ	ク	ケ	051	オ	ア	カ	キ	ク	ケ	コ	オ	ソ	164	葎	葎	葎	葎	葎	葎	葎	葎	葎	葎	葎	葎	葎	葎	葎	葎	葎	葎	葎	葎	葎																
016	ケ	コ	カ	キ	ク	ケ	コ	カ	キ	ク	052	オ	ア	カ	キ	ク	ケ	コ	オ	ソ	164	葎	葎	葎	葎	葎	葎	葎	葎	葎	葎	葎	葎	葎	葎	葎	葎	葎	葎	葎	葎	葎																
017	コ	カ	キ	ク	ケ	コ	カ	キ	ク	ケ	053	オ	ア	カ	キ	ク	ケ	コ	オ	ソ	165	葎	葎	葎	葎	葎	葎	葎	葎	葎	葎	葎	葎	葎	葎	葎	葎	葎	葎	葎	葎	葎																
018	コ	カ	キ	ク	ケ	コ	カ	キ	ク	ケ	054	オ	ア	カ	キ	ク	ケ	コ	オ	ソ	166	葎	葎	葎	葎	葎	葎	葎	葎	葎	葎	葎	葎	葎	葎	葎	葎	葎	葎	葎	葎	葎																
019	コ	カ	キ	ク	ケ	コ	カ	キ	ク	ケ	055	オ	ア	カ	キ	ク	ケ	コ	オ	ソ	167	葎	葎	葎	葎	葎	葎	葎	葎	葎	葎	葎	葎	葎	葎	葎	葎	葎	葎	葎	葎	葎																
020	コ	カ	キ	ク	ケ	コ	カ	キ	ク	ケ	056	オ	ア	カ	キ	ク	ケ	コ	オ	ソ	168	葎	葎	葎	葎	葎	葎	葎	葎	葎	葎	葎	葎	葎	葎	葎	葎	葎	葎	葎	葎	葎																
021	コ	カ	キ	ク	ケ	コ	カ	キ	ク	ケ	057	オ	ア	カ	キ	ク	ケ	コ	オ	ソ	169	葎	葎	葎	葎	葎	葎	葎	葎	葎	葎	葎	葎	葎	葎	葎	葎	葎	葎	葎	葎	葎																
022	コ	カ	キ	ク	ケ	コ	カ	キ	ク	ケ	058	オ	ア	カ	キ	ク	ケ	コ	オ	ソ	170	葎	葎	葎	葎	葎	葎	葎	葎	葎	葎	葎	葎	葎	葎	葎	葎	葎	葎	葎	葎	葎																
023	コ	カ	キ	ク	ケ	コ	カ	キ	ク	ケ	060	ア	カ	キ	ク	ケ	コ	ア	ソ	170	葎	葎	葎	葎	葎	葎	葎	葎	葎	葎	葎	葎	葎	葎	葎	葎	葎	葎	葎	葎	葎																	
024	コ	カ	キ	ク	ケ	コ	カ	キ	ク	ケ	061	ア	カ	キ	ク	ケ	コ	ア	ソ	171	葎	葎	葎	葎	葎	葎	葎	葎	葎	葎	葎	葎	葎	葎	葎	葎	葎	葎	葎	葎	葎																	
026	コ	カ	キ	ク	ケ	コ	カ	キ	ク	ケ	062	ア	カ	キ	ク	ケ	コ	ア	ソ	172	葎	葎	葎	葎	葎	葎	葎	葎	葎	葎	葎	葎	葎	葎	葎	葎	葎	葎	葎	葎	葎																	
027	コ	カ	キ	ク	ケ	コ	カ	キ	ク	ケ	063	ア	カ	キ	ク	ケ	コ	ア	ソ	173	葎	葎	葎	葎	葎	葎	葎	葎	葎	葎	葎	葎	葎	葎	葎	葎	葎	葎	葎	葎	葎																	
028	コ	カ	キ	ク	ケ	コ	カ	キ	ク	ケ	064	ア	カ	キ	ク	ケ	コ	ア	ソ	173	葎	葎	葎	葎	葎	葎	葎	葎	葎	葎	葎	葎	葎	葎	葎	葎	葎	葎	葎	葎	葎																	
029	コ	カ	キ	ク	ケ	コ	カ	キ	ク	ケ	065	ア	カ	キ	ク	ケ	コ	ア	ソ	173	葎	葎	葎	葎	葎	葎	葎	葎	葎	葎	葎	葎	葎	葎	葎	葎	葎	葎	葎	葎	葎																	
031	ア	イ	ウ	エ	オ	カ	キ	ク	ケ	コ	070	ア	カ	キ	ク	ケ	コ	ア	ソ	175	葎	葎	葎	葎	葎	葎	葎	葎	葎	葎	葎	葎	葎	葎	葎	葎	葎	葎	葎	葎	葎																	
032	イ	ウ	エ	オ	カ	キ	ク	ケ	コ	カ	071	イ	ウ	エ	オ	カ	キ	ク	ケ	コ	176	葎	葎	葎	葎	葎	葎	葎	葎	葎	葎	葎	葎	葎	葎	葎	葎	葎	葎	葎	葎	葎																
033	ウ	エ	オ	カ	キ	ク	ケ	コ	カ	キ	072	ウ	エ	オ	カ	キ	ク	ケ	コ	カ	177	葎	葎	葎	葎	葎	葎	葎	葎	葎	葎	葎	葎	葎	葎	葎	葎	葎	葎	葎	葎	葎																
034	エ	オ	カ	キ	ク	ケ	コ	カ	キ	ク	073	エ	オ	カ	キ	ク	ケ	コ	カ	キ	178	葎	葎	葎	葎	葎	葎	葎	葎	葎	葎	葎	葎	葎	葎	葎	葎	葎	葎	葎	葎	葎																
035	オ	カ	キ	ク	ケ	コ	カ	キ	ク	ケ	074	オ	カ	キ	ク	ケ	コ	ア	ソ	178	葎	葎	葎	葎	葎	葎	葎	葎	葎	葎	葎	葎	葎	葎	葎	葎	葎	葎	葎	葎	葎																	
036	カ	キ	ク	ケ	コ	カ	キ	ク	ケ	コ	075	カ	キ	ク	ケ	コ	ア	ソ	178	葎	葎	葎	葎	葎	葎	葎	葎	葎	葎	葎	葎	葎	葎	葎	葎	葎	葎	葎	葎	葎																		
037	キ	ク	ケ	コ	カ	キ	ク	ケ	コ	カ	076	キ	ク	ケ	コ	カ	キ	ク	ケ	コ	179	葎	葎	葎	葎	葎	葎	葎	葎	葎	葎	葎	葎	葎	葎	葎	葎	葎	葎	葎	葎	葎																
038	ク	ケ	コ	カ	キ	ク	ケ	コ	カ	キ	077	ク	ケ	コ	カ	キ	ク	ケ	コ	カ	180	葎	葎	葎	葎	葎	葎	葎	葎	葎	葎	葎	葎	葎	葎	葎	葎	葎	葎	葎	葎	葎																
039	ケ	コ	カ	キ	ク	ケ	コ	カ	キ	ク	078	ケ	コ	カ	キ	ク	ケ	コ	ア	ソ	181	葎	葎	葎	葎	葎	葎	葎	葎	葎	葎	葎	葎	葎	葎	葎	葎	葎	葎	葎	葎	葎																
040	コ	カ	キ	ク	ケ	コ	カ	キ	ク	ケ	080	コ	カ	キ	ク	ケ	コ	ア	ソ	182	葎	葎	葎	葎	葎	葎	葎	葎	葎	葎	葎	葎	葎	葎	葎	葎	葎	葎	葎	葎	葎																	
041	コ	カ	キ	ク	ケ	コ	カ	キ	ク	ケ	081	コ	カ	キ	ク	ケ	コ	ア	ソ	183	葎	葎	葎	葎	葎	葎	葎	葎	葎	葎	葎	葎	葎	葎	葎	葎	葎	葎	葎	葎	葎																	
042	コ	カ	キ	ク	ケ	コ	カ	キ	ク	ケ	082	コ	カ	キ	ク	ケ	コ	ア	ソ	183	葎	葎	葎	葎	葎	葎	葎	葎	葎	葎	葎	葎	葎	葎	葎	葎	葎	葎	葎	葎	葎																	
043	コ	カ	キ	ク	ケ	コ	カ	キ	ク	ケ	083	コ	カ	キ	ク	ケ	コ	ア	ソ	184	葎	葎	葎	葎	葎	葎	葎	葎	葎	葎	葎	葎	葎	葎	葎	葎	葎	葎	葎	葎	葎																	
044	コ	カ	キ	ク	ケ	コ	カ	キ	ク	ケ											185	葎	葎	葎	葎	葎	葎	葎	葎	葎	葎	葎	葎	葎	葎	葎	葎	葎	葎	葎	葎	葎																
045	コ	カ	キ	ク	ケ	コ	カ	キ	ク	ケ											186	葎	葎	葎	葎	葎	葎	葎	葎	葎	葎	葎	葎	葎	葎	葎	葎	葎	葎	葎	葎	葎																
046	コ	カ	キ	ク	ケ	コ	カ	キ	ク	ケ	160	葎	葎	葎	葎	葎	葎	葎	葎	葎	187	葎	葎	葎	葎	葎	葎	葎	葎	葎	葎	葎	葎	葎	葎	葎	葎	葎	葎	葎	葎	葎																





区点1~ 3桁目	区点4桁目									区点1~ 3桁目	区点4桁目									区点1~ 3桁目	区点4桁目									区点1~ 3桁目	区点4桁目								
	0	1	2	3	4	5	6	7	8		9	0	1	2	3	4	5	6	7		8	9	0	1	2	3	4	5	6		7	8	9	0	1	2	3	4	5
223	蕎	郷	鏡	響	驚	仰	凝	晃	吮	257	号	合	壕	濠	豪	蕪	麹	克	刻	293	從	汎	柔	汗	澁	默	銃	叔	329	煽	旋	穿	線	箭	薦	賤	踐		
224	業	局	曲	極	桐	秆	僅	動	吻	258	告	國	酷	黑	轟	漉	腰	甌	甌	294	夙	祝	淑	祝	縮	凍	出	術	330	織	腕	脈	斧	箭	善	漸	然		
225	巾	錦	斤	欽	欒	琴	金	筋	緊	259	忽	惚	込	黑	轟	漉	腰	甌	甌	295	述	春	峻	祝	縮	凍	出	術	331	選	錢	錢	門	箭	善	漸	然		
226	芹	茵	袴	欽	欒	琴	金	筋	緊	260	昏	惚	込	混	轟	漉	腰	甌	甌	296	書	順	殉	祝	縮	凍	出	術	332	全	禪	膳	禪	禪	善	漸	然		
										261										297	醉	書	初	諸	傷	召	商	響	332										
										261										298	書	勝	匠	諸	傷	召	商	響	332										
226	俱	句	狗	玖	矩	苦	驅	九	軋	261										298	怒	勝	匠	諸	傷	召	商	響	333										
227	駒	具	愚	玖	矩	苦	驅	九	軋	262	佐	峻	左	差	查	沙	嗟	些		299	妻	躬	宵	將	哨	商	響	333	曾	楚	疏	疎	疎	疎	疎	疎			
228	串	愚	愚	愚	愚	愚	愚	愚	愚	263	詐	坐	左	差	查	沙	嗟	些		300	彰	躬	宵	將	哨	商	響	333	組	楚	疏	疎	疎	疎	疎	疎			
229	栗	栗	栗	栗	栗	栗	栗	栗	栗	264	哉	坐	左	差	查	沙	嗟	些		301	彰	躬	宵	將	哨	商	響	334	組	楚	疏	疎	疎	疎	疎	疎			
230	郡	郡	郡	郡	郡	郡	郡	郡	郡	265	載	坐	左	差	查	沙	嗟	些		302	彰	躬	宵	將	哨	商	響	335	組	楚	疏	疎	疎	疎	疎	疎			
231										266	載	坐	左	差	查	沙	嗟	些		303	彰	躬	宵	將	哨	商	響	336	組	楚	疏	疎	疎	疎	疎	疎			
232										267	載	坐	左	差	查	沙	嗟	些		304	彰	躬	宵	將	哨	商	響	337	組	楚	疏	疎	疎	疎	疎	疎			
232										268	載	坐	左	差	查	沙	嗟	些		305	彰	躬	宵	將	哨	商	響	338	組	楚	疏	疎	疎	疎	疎	疎			
232										269	載	坐	左	差	查	沙	嗟	些		306	彰	躬	宵	將	哨	商	響	339	組	楚	疏	疎	疎	疎	疎	疎			
232										270	載	坐	左	差	查	沙	嗟	些		307	彰	躬	宵	將	哨	商	響	340	組	楚	疏	疎	疎	疎	疎	疎			
232										271	載	坐	左	差	查	沙	嗟	些		308	彰	躬	宵	將	哨	商	響	341	組	楚	疏	疎	疎	疎	疎	疎			
232										272	載	坐	左	差	查	沙	嗟	些		309	彰	躬	宵	將	哨	商	響	342	組	楚	疏	疎	疎	疎	疎	疎			
232										273	載	坐	左	差	查	沙	嗟	些		310	彰	躬	宵	將	哨	商	響	343	組	楚	疏	疎	疎	疎	疎	疎			
232										274	載	坐	左	差	查	沙	嗟	些		311	彰	躬	宵	將	哨	商	響	344	組	楚	疏	疎	疎	疎	疎	疎			
232										275	載	坐	左	差	查	沙	嗟	些		312	彰	躬	宵	將	哨	商	響	345	組	楚	疏	疎	疎	疎	疎	疎			
232										276	載	坐	左	差	查	沙	嗟	些		313	彰	躬	宵	將	哨	商	響	346	組	楚	疏	疎	疎	疎	疎	疎			
232										277	載	坐	左	差	查	沙	嗟	些		314	彰	躬	宵	將	哨	商	響	347	組	楚	疏	疎	疎	疎	疎	疎			
232										278	載	坐	左	差	查	沙	嗟	些		315	彰	躬	宵	將	哨	商	響	348	組	楚	疏	疎	疎	疎	疎	疎			
232										279	載	坐	左	差	查	沙	嗟	些		316	彰	躬	宵	將	哨	商	響	349	組	楚	疏	疎	疎	疎	疎	疎			
232										280	載	坐	左	差	查	沙	嗟	些		317	彰	躬	宵	將	哨	商	響	350	組	楚	疏	疎	疎	疎	疎	疎			
232										281	載	坐	左	差	查	沙	嗟	些		318	彰	躬	宵	將	哨	商	響	351	組	楚	疏	疎	疎	疎	疎	疎			
232										282	載	坐	左	差	查	沙	嗟	些		319	彰	躬	宵	將	哨	商	響	352	組	楚	疏	疎	疎	疎	疎	疎			
232										283	載	坐	左	差	查	沙	嗟	些		320	彰	躬	宵	將	哨	商	響	353	組	楚	疏	疎	疎	疎	疎	疎			
232										284	載	坐	左	差	查	沙	嗟	些		321	彰	躬	宵	將	哨	商	響	354	組	楚	疏	疎	疎	疎	疎	疎			
232										285	載	坐	左	差	查	沙	嗟	些		322	彰	躬	宵	將	哨	商	響	355	組	楚	疏	疎	疎	疎	疎	疎			
232										286	載	坐	左	差	查	沙	嗟	些		323	彰	躬	宵	將	哨	商	響	356	組	楚	疏	疎	疎	疎	疎	疎			
232										287	載	坐	左	差	查	沙	嗟	些		324	彰	躬	宵	將	哨	商	響	357	組	楚	疏	疎	疎	疎	疎	疎			
232										288	載	坐	左	差	查	沙	嗟	些		325	彰	躬	宵	將	哨	商	響	358	組	楚	疏	疎	疎	疎	疎	疎			
232										289	載	坐	左	差	查	沙	嗟	些		326	彰	躬	宵	將	哨	商	響	359	組	楚	疏	疎	疎	疎	疎	疎			
232										290	載	坐	左	差	查	沙	嗟	些		327	彰	躬	宵	將	哨	商	響	360	組	楚	疏	疎	疎	疎	疎	疎			
232										291	載	坐	左	差	查	沙	嗟	些		328	彰	躬	宵	將	哨	商	響	361	組	楚	疏	疎	疎	疎	疎	疎			
232										292	載	坐	左	差	查	沙	嗟	些		328	彰	躬	宵	將	哨	商	響	362	組	楚	疏	疎	疎	疎	疎	疎			
232										292	載	坐	左	差	查	沙	嗟	些		328	彰	躬	宵	將	哨	商	響	363	組	楚	疏	疎	疎	疎	疎	疎			











## おもな仕様／機能別仕様

仕様変更などにより、図や内容が一部異なることがあります。

### 830SH

質量	約105g
連続通話時間	約260分 (3Gモード) 約240分 (GSMモード)
連続待受時間	約350時間 (3Gモード) 約320時間 (GSMモード) (クローズポジション時)
充電時間 (本機の電源を切って充電した場合)	ACアダプタ: 約130分 シガーライター充電器: 約140分
サイズ (幅×高さ×奥行)	約49×97×17.6mm (クローズポジション時、突起部除く)
最大出力	0.25W (3Gモード) 2.0W (GSMモード)

- 上記は、電池パック装着時の数値です。
- 連続通話時間とは、充電を満した新品の電池パックを装着し、電波が正常に受信できる静止状態から算出した平均的な計算値です。
- 連続待受時間とは、充電を満した新品の電池パックを装着し、本機をクローズポジションにした状態で通話や操作をせず、電波が正常に受信できる静止状態から算出した平均的な計算値です。
- お使いの場所や状況、設定内容によって、上記の各時間は変動します。
- 液晶ディスプレイは非常に精密度の高い技術で作られていますが、画素欠けや常時点灯する画素がありますので、あらかじめご了承ください。

### ■使用材料

使用箇所	使用材料、表面処理
キャビネット(ディスプレイ側、ディスプレイ飾り)	ABS樹脂/アクリル系UV硬化塗装処理(下地:不連続蒸着)
キャビネット(ディスプレイ背面側、操作ボタン側、操作背面側)、ヒンジカバー(操作ボタン側)、電池カバー	ABS樹脂/アクリル系UV硬化塗装処理(下地:アクリル系塗装)
左右ヒンジキャビネット(ディスプレイ側)	ナイロン系樹脂(ガラス繊維入り)/アクリル系UV硬化塗装処理(下地:アクリル・ウレタン塗装)
サブディスプレイ飾りパネル	アクリル樹脂/アクリル系UV硬化塗装処理(下地:印刷箔)
ディスプレイ窓、メインカメラ窓	アクリル樹脂
赤外線ポート	ABS樹脂(赤外線グレード)
マルチガイドボタン(センター部分、カーソルキー部分)	ABS樹脂(クロムメッキ/下地:ニッケルメッキ)
開始ボタン、電源/終了ボタン、メールボタン、Yahoo! ケータイ・ボタン、ショートカット/A/aボタン、クリア/バックボタン、辞書/文字ボタン、サイドボタン、ダイヤルボタン	PC樹脂/塗装
メモ리카ードスロットカバー、イヤホンマイク端子キャップ	ウレタン系樹脂、PC樹脂/アクリル系UV硬化塗装処理(下地:アクリル系塗装)

使用箇所	使用材料、表面処理
外部機器端子キャップ	エラストマー樹脂/ウレタン塗装
ディスプレイ当たりゴム	シリコンラバー
電池パック、ネジカバー	PC樹脂
充電端子	SUS/金メッキ (下地:ニッケルメッキ)
ネジ(すべて)	SWCH12A/Niメッキ
USIMピン	銅合金/金メッキ (下地:ニッケル)

### 付属品

#### ■電池パック

電圧	3.7V
使用電池	リチウムイオン電池
容量	780mAh
外形サイズ (幅×高さ×奥行)	約37.7×44.4×4.6mm (突起部 除く)

#### ■卓上ホルダー

入力電圧/ 入力電流	DC5.4V/700mA
出力電圧/ 出力電流	DC5.4V/700mA
充電温度範囲	5℃~35℃
サイズ (幅×高さ×奥行)	約65.5×23×124mm



## 共通操作

## ■ 壁紙／待受ウィンドウ

待受ウィンドウ 付箋3個(1個あたり100文字)

## ■ 文字入力

ユーザー辞書登録	250件(同じ読みは5件)、 単語:60バイト、 読み:ひらがな8文字
ダウンロード辞書	5件
ベーストリスト	10件
消去した文字の復元	最大60K/バイト

## ■ 電話帳

電話帳登録	1000件
名前、よみがな	姓32文字、名32文字
電話番号	32文字、5件
メールアドレス	128文字、5件
グループ	16グループ

住所	郵便番号20文字、国名32文字、都道府県・市町村・番地・付加情報各64文字
勤務先	勤務先名、部署名、役職各32文字
ホームページ	1024/バイト
メモ	256文字
メールグループ	20グループ(1グループあたり20名)、グループ名16文字

## ■ データ管理

メモリ容量	50Mバイト(メールのテンプレート、S!アプリとメモリを共有)
-------	---------------------------------

## 電話

発信履歴	日時順:30件、頻度順:10件
着信履歴	30件
簡易留守録／音声メモ	20件(最長90秒)
自動応答番号	10件

## メール

メモリ容量	受信ボックス	10M/バイト、3000件
	下書き	
	送信済みボックス	5M/バイト(送信済みボックスは最大1000件)
	未送信ボックス	
	テンプレート	50M/バイト(データフォルダ、S!アプリとメモリを共有)
件名(PCメール/S!メール)	全角256文字(半角512文字)	
本文(PCメール/S!メール)	全角約15000文字(半角約30000文字)	
SMS本文	全角70文字(半角カタカナ70文字、半角英数字160文字)	
自動再送回数	2回	
添付ファイル	20ファイル(最大300K/バイト)	
送信予約	10件	
スピードダイヤル/メール	100件	
署名	全角128文字(半角256文字)	
同報送信	20件	
振り分けフォルダ	20個(1フォルダあたり振り分け条件20件)	
チャットフォルダ	保存件数	300件
	チャットグループ	10個(1グループあたり20人)
デコレメール	BGM、Flash®1ファイル、または画像やマイ絵文字とあわせて40種類	
デルモジ表示	150文字	
自動返信	20件、全角128文字(半角256文字)	
迷惑メール	個別迷惑設定	20件
	受信許可リスト	20件

## ■ PCメール設定

PCメールアカウント設定	アカウント	3件
	アカウント名	20文字
	ユーザー名	128文字
受信設定	パスワード	32文字
	受信メールサーバー	128文字
	ポート番号	1-65535
送信設定	送信者名	20文字
	メールアドレス	128文字
PCメール受信設定	個別アドレス	20件

## インターネット

ダウンロード	Yahoo! ケータイ	情報画面全体で300K/バイト
	PCサイトブラウザ	1ファイルあたり1M/バイト
閲覧履歴	300件	
URL入力履歴	10件	
ブックマーク/画面メモ	100件	
タブ表示	3画面	
インプットメモリ	20件	
ストリーミング履歴	10件	
RSSフィード	30件(1フィードあたり30K/バイト)	

## 辞書

対応辞書	明鏡モバイル国語辞典:	約4万7100語句
	ジーニアスモバイル英和辞典:	約4万5700語句
	ジーニアスモバイル和英辞典:	約5万5800語句



## カメラ／静止画編集

## ■ 共通

有効画素数	2.0メガピクセル
自動終了時間	約3分

## ■ 静止画撮影モード

ズーム	最大20倍	
撮影サイズ (横×縦ドット)	2M	1200×1600 (UXGA)
	1.2M	960×1280 (Quad-VGA)
	VGA	480×640
	メール添付 L	240×320 (QVGA)
	メール添付 S	120×160 (QQVGA)
スキャナ撮影 サイズ (横×縦 ドット)	フリー、1200×640、480×1488、 1280×960	
保存形式	JPEG形式	
保存可能枚数	約3200枚(お買い上げ時目安)	
ファイル名	ImageXXX.jpg (XXXは3ケタの数字)	
推奨撮影距離	接写撮影10cm	
その他	フレーム撮影は、40Kバイト以下の 透過PNG形式の画像利用可	

## ■ 動画撮影モード

ズーム	最大9.4倍 (SubQCIFで撮影時)	
撮影サイズ (横 ×縦ドット)	長時間撮影	320×240 (QVGA)
		240×176 (HQVGA)
	メール添付	176×144 (QCIF)
		128×96 (SubQCIF)
保存形式	3GP形式	
保存可能時間 (1ファイルあ たり)の目安	長時間撮影	30分 (メモリーカード保 存時)
	メール添付	295Kバイト
ファイル名	videoXXX.3gp (XXXは3ケタの数字)	
推奨撮影距離	1.5m(明るい場所で)	

## ■ 静止画編集

画像加工	サイズ変更 (横×縦 ドット)	壁紙(240×320)、 電源On/Off(240×320)、 着信画像(180×120)、 アラーム(240×104)、 自由切出
	レタッチ	52×52ドット以上の JPEG画像/PNG画像
	テキスト 貼付	16文字
画像合成	補正	52×52ドット以上の JPEG画像/PNG画像
	パノラマ 合成	横48×縦64ドット以 上、240×320ドット 以下のJPEG画像
	分割画像	

## メディアプレイヤー/S!アプリ

## ■ メディアプレイヤー

対応データ	AACデータ(.mp4/.3gp/.m4a)、 セキュアAACデータ(SD-Audio規 格準拠) ※サンプリング周波数、ビットレ ートの組み合わせによっては再生で きないことがあります。	
動画編集	可能サイズ	横176×縦144ドット 以下
	テロップ	10件、1件あたり全角 24文字(半角48文字)

## ■ S!アプリ

メモリ容量	100件、50Mバイト(メールのテン プレート、データフォルダとメモリ を共有)
-------	--

## ツール

## ■ PIM/生活ツール

カレンダー※/ 予定リスト	300件、件名:32文字、内容:128文 字、場所:16文字、オリジナル祝日 10件
アラーム	5件、件名9文字
電卓	999,999,999,999
マネー積算メモ	30件(1件あたり999,999.99円)
おサイフ ケータイ®	リモートロック用パスワード:半角 英数字5~16文字
見せかけコール	名前10文字、電話番号17ケタ、着信 タイミング5種類・3分後まで

※2008年7月現在の祝日が登録されています。





## ■ タイマー／時計ツール

ストップウォッチ	23時間59分59.9秒まで 1/10秒単位、ラップタイム4件
キッチンタイマー	60分まで1秒単位
世界時計	都市名16文字

## ■ 文書／録音ツール

ドキュメント ビューア閲覧	対応 ファイル	PDF(.pdf) Microsoft® Excel®(.xls) Microsoft® Word(.doc) Microsoft® PowerPoint® (.ppt)
	閲覧可能 サイズ	10M/バイト

メモ帳	500件(1件あたり8192文字)
-----	-------------------

ボイスレコーダー	メール添付 1件あたり約3分 長時間録音 最長99時間59分59秒
----------	--------------------------------------

バーコード読み取り (連続モード)	JANコード	最大50回
	QRコード	最大16回

QRコード作成 (作成可能文字 数の目安)	数字のみ513文字、 英数字のみ311文字、 漢字のみ131文字
-----------------------------	--

文字読み取り	256文字
--------	-------

## ■ その他ツール

S!速報ニュース	特別1件、速報1件、一般4件
電子ブック	文字列コピー20文字まで

## ■ コミュニケーションサービス

## ■ S!ループ

S!ループリスト	5件
----------	----

## ■ S!ともだち状況

メンバー	30件
------	-----

S!ともだち状況	私の状況名7文字、コメント15文字、 状態ラベル4文字
----------	--------------------------------

S!ともだち状況 テンプレート	テンプレート名12文字
--------------------	-------------

## ■ S!一斉トーク

最大通話	11人
------	-----

発言時間	30秒/回
------	-------

メンバーリスト	30件(1グループあたり10名)
---------	------------------

メンバーリスト	30件(1グループあたり10名)
---------	------------------

## ■ 通信／バックアップ

## ■ 赤外線通信

赤外線通信	IrMC1.1
	通信距離

## ■ メモリカード

バックアップ ファイル名	yymmddXX※(西暦年下2ケタ+月 +日+2ケタの英数字)
-----------------	------------------------------------

※コンテンツ・キーは yymmdd (西暦年下2ケタ+  
月+日)

## ■ S!電話帳バックアップ

同期履歴	10件
------	-----

同期履歴	10件
------	-----

## ■ ネットワーク

ネットワーク	5件、国コード/ネットワークコー ド:3ケタ、名前:半角25文字
--------	-------------------------------------

## ■ 参考URL

## ■ ソフトバンクホームページ

<http://www.softbank.jp>

## ■ microSD™メモリアカードの対応情報

[http://k-tai.sharp.co.jp/peripherals/sd\\_support.html](http://k-tai.sharp.co.jp/peripherals/sd_support.html)  
(パソコン用)  
<http://shweb.sharp.co.jp/>  
(携帯電話用)

## ■ S!電話帳バックアップ

<http://www.softbank.jp/SAB>

## ■ SVG-T

[http://shweb.sharp.co.jp/svgt/index\\_pdc.html](http://shweb.sharp.co.jp/svgt/index_pdc.html)  
(携帯電話用)



## メモ리카ードの構造と各データの保存場所

メモ리카ードの構造		保存されるデータ/本機で使うときに保存する場所		
DCIM	XXXSHARP	デジタルカメラに保存した静止画		
PRIVATE	MYFOLDER	Local Contents	SDローカルコンテンツ	
		Mail	一括保存したメールのバックアップデータ(受信ボックス、送信済みボックス、下書き)	
		My Items	Book	データフォルダ「ブック」で表示する電子書籍ファイル
			Bookmarks	Yahoo!ケータイのブックマークデータ
			Character	データフォルダ「キャラクタ」で表示するファイル
			Custom Screens	データフォルダ「きせかえアレンジ」で設定するファイル
			Flash(R)	データフォルダ「Flash®」で表示する壁紙用のファイル
			Flash(R) Ringtones	データフォルダ「着信音Flash®」で再生する着信音用のファイル
			Games and More	S!アプリのデータ
			Hot Status Template	データフォルダ「S!状況テンプレート」で利用するファイル
			Message Templates	メール「テンプレート」で表示するファイル
			Music	データフォルダ「ミュージック」で再生する音楽
			Other Documents	データフォルダ「その他ファイル」で表示するファイル
			Pictograms	データフォルダ「マイ絵文字」で表示するマイ絵文字(GIFファイル)
			Pictures	データフォルダ「ピクチャー」で表示する画像
			Sounds & Ringtones	データフォルダ「着うた・メロディ」で再生する音楽
		Videos	データフォルダ「ムービー」で再生する動画	
		Virtual Space	S!タウン関連のデータ	
		SH_Folder	アプリケーションの管理情報など	
	Utility	一括保存したバックアップデータ(電話帳)など		
SHARP	MOBILE	一括保存したバックアップデータ(ユーザー辞書)など		
SD-AUDIO		メディアプレイヤー「SDオーディオ」で再生するSD-Audio形式の音楽		



## メニュー一覧

メール		
機能名	ページ	
受信ボックス	P.4-10	
新規作成	P.4-4	
新着メール受信	P.4-20	
下書き	P.4-22	
テンプレート	P.4-19	
送信済みボックス	P.4-10	
未送信ボックス	P.4-23	
チャットフォルダ	P.4-13	
サーバーメール操作	メールリスト	P.4-20
	メール全受信	<a href="#">読本</a>
	メール全削除	<a href="#">読本</a>
	サーバーメール容量	<a href="#">読本</a>
SMS新規作成	P.4-7	
設定	メール・アドレス設定	P.4-3
	一般設定	P.12-8
	S!メール設定	P.12-9
	PCメール設定	P.4-16
	SMS設定	P.12-9
メモリ容量確認	スピードダイヤル/メール	P.4-18
	メールグループ設定	P.4-14
	<a href="#">読本</a>	

## ■設定：一般設定

機能名		ページ
送信・作成全般	配信確認	P.12-8
	返信先アドレス設定	<a href="#">読本</a>
	自動返信設定	P.4-21
	クイック返信設定	P.4-21
	自動再送	P.12-8
受信動作全般	送信中ステータス表示	<a href="#">読本</a>
	メールお知らせ設定	P.12-8
	フィーリングメール連動	P.12-8
	テルモジ表示設定	P.12-8
	アニメビュー表示設定	<a href="#">読本</a>
迷惑メール設定	P.4-12	
迷惑メール申告先設定	<a href="#">読本</a>	
スクロール単位	P.12-8	
メールリスト表示切替	P.12-8	
アドレス表示切替	P.12-8	
受信ボックス表示設定	P.12-8	
送信ボックス表示設定	P.12-8	
メール自動削除設定	受信ボックス	P.12-8
	送信済みボックス	P.12-8

## ■設定：S!メール設定

機能名	ページ	
メール受信設定 (日本)	P.12-9	
メール受信設定 (海外)	P.12-9	
署名設定	P.4-18	
画像表示設定	P.12-9	
添付ファイル自動表示	画像	P.12-9
示	サウンド	P.12-9
添付ファイル送信時設定	<a href="#">読本</a>	

## ■設定：PCメール設定

機能名	ページ
PCメールアカウント設定	P.4-16
PCメール受信設定	P.12-9
新着チェック設定	P.12-9
PCメール自動改行設定	P.12-9

## ■設定：SMS設定

機能名	ページ
有効期限設定	P.12-9
SMSセンター番号	<a href="#">読本</a>
文字コード設定	<a href="#">読本</a>

## Yahoo!ケータイ

機能名	ページ
Yahoo!ケータイ	P.5-3
ブックマーク	P.5-7
画面メモ	P.5-7
URL入力	P.5-3
閲覧履歴	P.5-3
PCサイトブラウザ	P.5-4
設定	P.12-10



■PCサイトブラウザ

機能名		ページ
ホームページ		P.5-4
ブックマーク		P.5-7
画面メモ		P.5-7
URL入力		P.5-4
閲覧履歴		P.5-4
RSSフィード		P.5-8
Yahoo!ケータイ		P.5-3
PCサイトブラウザ設定	文字サイズ	P.12-10
	スクロール設定	P.12-10
	ポインタ設定	P.12-10
	画像・音設定	P.12-10
	メモリ操作	P.12-10
	セキュリティ設定	<small>読本</small>
	ファイル保存先	P.12-10
	ブラウザ初期化	P.12-10
	設定リセット	P.12-10
	警告画面表示設定	P.12-10
	拡大縮小表示設定	P.5-9
拡大領域設定	P.5-9	

■設定 (Yahoo!ケータイ)

機能名		ページ
文字サイズ		P.12-10
スクロール単位		P.12-10
ポインタ設定		P.12-10
画像・音設定		P.12-10
メモリ操作		P.12-10
セキュリティ設定		<small>読本</small>
ファイル保存先		P.12-10
ブラウザ初期化		P.12-10
設定リセット		P.12-10

S!アプリ

機能名		ページ
S!アプリ一覧		P.7-9
おサイフケータイ		P.8-12
S!アプリ開始要求履歴		P.7-9
設定		P.12-12
インフォメーション		<small>読本</small>

■設定 (S!アプリ)

機能名		ページ
音量		P.12-12
バックライト		<small>読本</small>
パイプ		<small>読本</small>
メモ리카ードシンクロ		<small>読本</small>
マルチメディア通信設定		<small>読本</small>
着信時優先動作		P.12-12
S!アプリ待受設定	On/Off設定	P.7-12
	起動開始時間 一時停止設定	P.12-12 <small>読本</small>
S!アプリ設定リセット		P.12-12
S!アプリオールリセット		P.12-12

辞書

機能名		ページ
辞書		P.2-14

カメラ

■静止画撮影

機能名		ページ
撮影設定	明るさ調整	P.6-4
	フォーカス設定	P.6-12
撮影モード	フレーム追加	P.6-6
	連写設定	P.6-6
	効果付き撮影	P.6-7
	パノラマ/スキャナ	P.6-7
バーコード/名刺読取		P.8-23
データフォルダ		P.6-4
撮影サイズ		P.6-12
シーン別撮影		P.6-12
画質設定		P.12-11
セルフタイマー		P.6-6
設定	アイコン表示	<small>読本</small>
	シャッター音	P.12-11
	保存先設定	P.12-11
	自動保存設定	P.12-11
パノラマ設定		<small>読本</small>
ヘルプ		P.6-4



## ■ 動画撮影

機能名		ページ
撮影設定	明るさ調整	P.6-4
	フォーカス設定	P.6-12
表示サイズ		P.12-11
データフォルダ		P.6-5
撮影時間/サイズ		P.6-12
マイク設定		P.12-11
画質設定		P.12-11
セルフタイマー		P.6-6
設定	保存先設定	P.12-11
	自動保存設定	P.12-11
ヘルプ		P.6-4

## ■ エンタテインメント

機能名		ページ
S!速報ニュース		P.8-27
S!情報チャンネル/ お天気	最新情報	P.8-28
	バックナンバー	P.8-28
	サービス登録・解除	P.8-28
	再配信要求	P.8-39
	S!情報チャンネル 通知設定	<small>読本</small> P.8-28
ブックサーフィン		P.8-29
ケータイ書籍		P.8-29

## ■ S!速報ニュース

機能名		ページ
S!速報ニュース一覧		P.8-27
S!ループリスト		P.8-38
設定	自動更新設定	P.8-38
	画像取得設定	<small>読本</small>
	自動更新予定確認	P.8-38
	背景変更設定	P.8-38
	S!速報ニュース 一覧消去	<small>読本</small>

## ■ S!情報チャンネル/お天気: お天気アイコン

機能名		ページ
天気予報		P.8-39
手動更新		P.8-28
設定	待受表示設定	P.12-13
	天気予報通知設定	<small>読本</small>
	アイコン更新設定	P.12-13

## ■ ツール

## ■ PIM/生活ツール

機能名		ページ
カレンダー		P.8-4
アラーム		P.8-8
予定リスト		P.8-6
電卓		P.8-10
マネー積算メモ		P.8-11
おサイフケータイ		P.8-12
見せかけコール		P.8-15

## ■ PIM/生活ツール: おサイフケータイ

機能名		ページ
生活アプリ		P.8-12
ICカード設定	ICカードステータス	<small>読本</small>
	ICカードロック	P.8-13
	リモートロック	P.8-13
	外部起動設定	<small>読本</small>
	残高表示設定	P.8-32
設定リセット		P.12-13

## ■ タイマー/時計ツール

機能名		ページ
ストップウォッチ		P.8-16
キッチンタイマー		P.8-17
世界時計		P.8-18
時報		P.8-19

## ■ 文書/録音ツール

機能名		ページ
検索		P.2-15
ドキュメントビューア		P.8-20
メモ帳		P.8-21
ボイスレコーダー	録音時間	P.8-35
	着うた・メロディ	P.8-22
	保存先設定	P.8-35
バーコード/名刺読 取	バーコードリーダー	P.8-23
	データフォルダ	P.8-36
	QRコード作成	P.8-24
	名刺読み取り	P.8-25
	文字読み取り	P.8-26
	読み取りデータ確認	P.8-36
	ガイド機能	P.1-15



## データフォルダ

機能名	ページ
ピクチャー	P.6-8
デジタルカメラ	P.2-20
着うた・メロディ	P.8-22
S!アプリ	P.7-9
ミュージック	P.2-20
ムービー	P.2-20
生活アプリ	P.8-12
ブック	P.2-20
ぎせかえアレンジ	P.2-6
S!状況テンプレート	P.2-20
Flash®	P.2-20
その他ファイル	P.2-20
メモリ確認	P.2-20

## メディアプレイヤー

機能名	ページ
ミュージック	P.7-4
ムービー	P.7-5
ストリーミング	P.5-10

## ■ミュージック

機能名	ページ	
続き再生	P.7-10	
プレイリスト	P.7-6	
SDオーディオ	P.7-4	
ミュージックダウンロード	P.7-3	
ミュージックサーチ	P.7-3	
設定	サウンド効果	P.7-10
	再生モード	P.7-10

## ■ムービー

機能名	ページ	
続き再生	P.7-10	
プレイリスト	P.7-5	
SDビデオ	P.7-5	
ムービーダウンロード	P.7-3	
設定	再生モード	P.7-10
	バックライト	P.12-12
	表示サイズ	P.7-5
	サウンド効果	P.7-10
	WEBリンク情報表示設定	P.12-12

## コミュニケーション

機能名	ページ
S!タウン	P.9-3
S!ループ	P.9-3
S!ともだち状況	P.9-4
S!一斉トーク	P.9-7

## 電話機能

機能名	ページ	
電話帳	P.2-19	
電話帳新規登録	P.2-17	
インフォメーション	P.1-16	
通話履歴	P.3-7	
簡易留守録再生	P.3-4	
留守電サービス再生	P.3-9	
グループ設定	P.2-18	
オーナー情報	P.1-15	
スピードダイヤル/メール	P.3-6	
メールグループ登録	P.4-14	
S!電話帳バックアップ	P.11-8	
電話帳設定	検索方法切替	P.2-19
	メモリ切替	P.12-6
	登録先設定	P.12-6
	未登録番号追加	P.12-6
電話帳管理	全件コピー	国*
	メモリ確認	P.2-17
	全件削除	P.2-28



## 設定

## ■ 本体設定

機能名	ページ	
マナーモード設定	P.12-2	
ディスプレイ設定	P.12-3	
カスタマイズ	P.2-25	
音・バイブ・ライト	P.2-7	
日時設定	P.12-2	
キーバックライト設定	P.12-4	
Language	P.12-3	
ユーザー辞書	P.2-13	
着信音出力切替	P.12-5	
受話音量調節	P.3-10	
メニュー切替	P.1-11	
セキュリティ設定	P.10-2	
ソフトウェア更新	P.13-5	
初期化	設定リセット	P.12-16
	オールリセット	P.12-16

## ■ 本体設定：ディスプレイ設定

機能名	ページ	
壁紙	P.2-5	
画面ピクチャー	P.12-3	
画面エフェクト	P.12-3	
文字表示	P.2-3	
待受設定	時計/カレンダー表示	P.12-4
	待受ウィンドウ設定	P.2-4
	アイコン表示	P.12-4
	ネットワーク	読本
	オペレータ名表示	読本
電源Onメッセージ	読本	

機能名	ページ	
サブディスプレイ	点灯時間	P.12-4
	メール表示	P.12-4
	時計表示設定	読本
	時計フォント	読本
	着信相手表示	P.12-4
バックライト	P.12-3	
パネル点灯時間	P.12-3	
ダイヤル表示設定	読本	

## ■ 本体設定：音・バイブ・ライト

機能名	ページ
音量	P.12-5
着信音/ムービー	P.2-7
効果音	P.12-5
バイブ	P.2-7
着信ライト設定	P.12-5
インフォメーションライト設定	P.12-5
エニーキーアンサー	P.12-5

## ■ 本体設定：日時設定

機能名	ページ
日付時刻設定	P.12-2
時刻補正	P.12-2
サマータイム設定	P.12-2
タイムゾーン設定	P.12-2
時計/カレンダー表示	P.12-4
世界時計	P.8-18
アラーム	P.8-8
祝日設定	読本
時刻フォーマット	P.12-2
日付フォーマット	P.12-2
カレンダーフォーマット	P.12-2

## ■ 本体設定：セキュリティ設定

機能名	ページ
PIN認証	P.10-2
PIN2変更	P.10-4
キー操作ロック	P.10-2
IPサービス設定	P.12-15
機能別ロック	P.10-3
履歴使用禁止	P.10-3
シークレットモード	P.10-3
ロックメッセージ設定	P.10-4
暗証番号変更	P.1-14

## ■ 外部接続

機能名	ページ	
赤外線通信	On/Off設定	P.11-3
	一括データ赤外線送信	P.11-3
カードリーダーモード	P.11-4	
USB充電	P.12-15	
メモリアカードメニュー	P.2-24	
メモリアカードへ バックアップ	保存 (全項目)	P.11-9
	保存 (選択項目)	P.11-6
	読み込み (全項目)	P.11-9
	読み込み (選択項目)	P.11-6
	設定・管理	P.11-9



■外部接続：メモリカードメニュー

機能名	ページ	
プリント指定 (DPOF)	枚数指定	P.6-11
	設定	P.6-13
	プリント指定状況確認	P.6-11
	全設定リセット	<a href="#">読本</a>
SDローカルコンテンツ	<a href="#">読本</a>	
フォーマット	P.2-24	
メモリ確認	P.2-20	

■通話／TVコール設定

機能名	ページ	
通信時間・料金	通話時間	P.3-7
	データ通信	P.12-7
	通話料金	P.3-7
簡易留守録設定	On/Off設定	P.3-4
	応答時間設定	<a href="#">読本</a>
	応答文再生	<a href="#">読本</a>
	音量設定	<a href="#">読本</a>
留守番・転送電話	留守番電話	P.3-8
	転送電話	P.3-8
	留守番・転送停止	P.3-9
	設定確認	P.3-12
TVコール設定	送信画像切替	P.12-7
	受信画質設定	P.12-7
	送信画質設定	P.12-7
	保留中ガイダンス表示	<a href="#">読本</a>
	バックライト	<a href="#">読本</a>
	スピーカーホン	P.12-7
	マイクミュート	<a href="#">読本</a>
リモートモニタモード	P.3-10	
発番号通知・表示	P.3-13	
着信お知らせ機能	P.3-9	
国際発信設定	<a href="#">読本</a>	

機能名	ページ	
通話明細表示	通話後料金表示	P.12-7
	通話時間表示	P.12-7
発着信規制	発信規制	<a href="#">読本</a>
	着信規制	<a href="#">読本</a>
	着信拒否	P.3-13
	規制用暗証番号変更	P.3-13
通話時間お知らせ	P.12-7	
自動応答 (イヤホン)	<a href="#">読本</a>	
割込通話	P.3-12	

■ネットワーク設定

機能名	ページ	
ネットワーク選択	<a href="#">読本</a>	
3G/GSM設定	<a href="#">読本</a>	
電波Offモード	P.1-13	
ネットワーク自動調整	P.12-15	
位置情報設定	位置情報URL設定	<a href="#">読本</a>
	測位On/Off設定	P.12-15
	ブラウザ位置情報送信	P.12-15
ネットワーク状態表示	<a href="#">読本</a>	
外部機器設定	<a href="#">読本</a>	





## 索引

## 英数字

ACアダプタ	1-5
DPOF(→プリント指定)	6-11
ICカード設定	8-13
ICカードロック	8-13
リモートロック	8-13
IPサービス設定	12-15
Language(言語選択)	12-3
PCサイトブラウザ	5-4
拡大縮小表示設定	5-9
拡大領域設定	5-9
画面表示切替	5-9
クイック移動	5-9
警告画面表示設定	12-10
PCメール	4-2、4-15
PCメール送信	4-17
PIN2コード	13-2
PIN2コード変更	10-4
PINコード	13-2
PINコード変更	10-4
PIN認証	10-2
PINロック	13-2
QRコード作成	8-24
RSSフィード	5-8
SMS	4-2
有効期限設定	12-9
SMS送信	4-7
S! FeliCa(→おサイフケータイ®)	8-12
S!アプリ	7-9
音量	12-12
起動開始時間	12-12
削除	7-12
ダウンロード	7-12
着信時優先動作	12-12
待受設定	7-12

S!アプリオールリセット	12-12
S!アプリ設定リセット	12-12
S!一斉トーク	9-7
IPサービス設定	12-15
スピーカーホン	12-14
着信	9-8
発信	9-8
メンバー登録	9-7
メンバーリスト編集	9-9
S!おなじみ操作	2-6
S!情報チャンネル	8-28
お天気アイコン	8-28
再配信要求	8-39
情報画面での操作	8-39
S!速報ニュース	8-27
S!ループリスト	8-38
コンテンツ削除	8-38
自動更新設定	8-38
S!タウン	9-3
S!電話帳バックアップ	11-7
自動同期設定	11-10
同期履歴	11-10
ユーザーID/パスワード確認	11-10
S!ともだち状況	9-4
IPサービス設定	12-15
確認	9-6
最新情報更新	9-9
通知リスト	9-9
メンバー登録	9-6
メンバー登録応答設定	12-14
メンバーリスト編集	9-9
S!ともだち状況テンプレート	9-4
S!メール	4-2
画像表示設定	12-9
デコレメール	4-2、4-6
添付ファイル自動表示	12-9
ファイル添付	4-5

フィーリングメール	4-2、4-5
メール受信設定	12-9
S!メール送信	4-4
S!ループ	9-3
TVコール	3-5
画質設定	12-7
スピーカーホン	3-11、12-7
リモートモニターモード	3-10
USB充電	1-5、12-15
USIMカード	13-2
USIMカードの暗証番号(→PINコード)	13-2
Yahoo!ケータイ	5-3

## あ

アイコンの見かた(→マークの見かた)	1-7
アウトカメラ	1-2
アニメビュー表示	4-8
アフターサービス	13-37
アラーム	8-8
解除	8-9
削除	8-9
世界時計連動設定	12-13
編集	8-31
マネーモード時設定	12-13
暗証番号	1-14
安全上のご注意	viii
位置情報設定	12-15
測位On/Off設定	12-15
ブラウザ位置情報送信	12-15
イヤホン着信	3-10
イヤホンマイク端子	1-2
インターネット	5-2
URL入力履歴	5-9
画面メモ/ブックマーク登録	5-7
情報画面の操作のしかた	5-5
情報画面の利用	5-9



接続	5-3, 5-4
設定	12-10
ブラウザ切替	5-9
履歴削除	5-9
インフォメーション	1-7
インフォメーションライト設定	12-5
エニーキーアンサー	12-5
応答保留	3-10
オートフォーカス	6-2
オーナー情報	1-15
赤外線送信	11-9
オープンポジション	1-2
オールリセット	12-16
おサイフケータイ®	8-12
ICカード設定	8-13
残高確認	8-32
残高表示設定	8-32
使用禁止	8-13
設定リセット	12-13
お天気アイコン	8-28
アイコン更新設定	12-13
手動更新	8-28
天気予報	8-39
待受表示設定	12-13
お問い合わせ先一覧	13-38
音・パイプ・ライト	2-7, 12-5
お願いとご注意	xiv
オプションサービス	3-8
オプションサービス設定確認	3-12
音楽再生	7-4
再生モード	7-10
サウンド効果	7-10
続き再生	7-10
音楽削除	7-11
音楽入手	7-3
音声電話	3-3
音声メモ録音	3-11

## か

カードリーダーモード	11-4
ガイド機能	1-15
外部機器端子	1-2
各部の名称	1-2
画像加工	6-8
画像合成	6-8
壁紙	2-5
スライド壁紙	2-5
壁紙登録	2-29
カメラ	6-2
画質設定	12-11
自動保存設定	12-11
静止画撮影	6-4
接写	6-12
セルフタイマー撮影	6-6
動画撮影	6-5
保存先設定	12-11
マニュアル撮影	6-12
画面エフェクト	12-3
画面の見かた	1-7
画面ピクチャー	12-3
画面メモ	5-7
削除	5-11
タイトル変更	5-11
カレンダー	8-4
カレンダーの設定	8-30
予定確認	8-5
予定削除	8-5
予定登録	8-4
予定編集	8-30
簡易留守録	3-4, 3-10
キー操作ロック	10-2
キーバックライト設定	12-4
きせかえアレンジ	2-6
Webアクセス	2-25
キッチンタイマー	8-17

機能の探しかた	ii
機能別仕様	13-19
インターネット	13-19
カメラ/静止画編集	13-20
共通操作	13-19
コミュニケーションサービス	13-21
辞書	13-19
通信/バックアップ	13-21
ツール	13-20
電話	13-19
ネットワーク	13-21
メール	13-19
メディアプレイヤー/S!アプリ	13-20
機能別ロック	10-3
機能呼び出し	1-10
切替通話	3-12
緊急通報(110, 119, 118)発信	3-2
クイックオペレーション	1-10
クイック返信	4-21
区点コード一覧	13-12
グループ通話	3-12
グループ通話サービス	3-8
クロスポジション	1-2
携帯電話機の比吸収率(SAR)について	xvii
ケータイ書籍	8-29
ケータイ書籍ライブラリ	8-39
言語選択	12-3
検索	2-15
効果音	12-5
交換機用暗証番号	1-14
国際電話	3-3
国際発信	3-4
故障かな?	13-6
誤動作防止	1-15
コミュニケーションサービス	9-2



## さ

サイドボタン	1-3
サブディスプレイ	1-2, 1-9, 12-4
サマタイム設定	8-18, 12-2
参考URL	13-21
シークレットモード	10-3
時刻補正	12-2
辞書	2-14
キーワード検索	2-14
辞書追加	2-14
見出し語コピー	2-26
履歴一覧	2-26
自動再送	12-8
自動返信設定	4-21
時報	8-19
時報音	8-34
世界時計連動設定	12-13
パイプ	8-34
マナーモード時設定	12-13
写メール	6-4, 6-5, 6-7
充電	1-4
充電端子	1-2
受信ボックス表示設定	12-8
受信音量調節	3-10
仕様	13-18
ショートカット	1-10
変更	1-16
初期化	12-16
オールリセット	12-16
設定リセット	12-16
メモリアカード	2-24
署名設定	4-18
シンプルメニュー	1-11
ストップウォッチ	8-16
ストラップ取り付け穴	1-2
ストリーミング	5-3, 5-10
スヌーズ設定	8-8, 8-9

スピーカー	1-2
スピーカーホン	3-11, 12-7, 12-14
スピードダイヤル/メール	3-6, 4-18
スモールライト	1-2
静止画撮影	6-4
撮影サイズ	6-12
シーン別撮影	6-12
シャッター音	12-11
スキャナ撮影	6-7
装飾効果付き撮影	6-7
パノラマ撮影	6-7
フレーム付き撮影	6-6
連写撮影	6-6
静止画編集	6-8
顔写真の加工	6-9
サイズ変更	6-9
その他の静止画編集	6-13
パノラマ合成	6-10
世界時計	8-18
都市追加	8-34
待受画面に設定	8-18
世界時計連動設定	12-13
赤外線通信	11-2
受信	11-3
送信	11-3, 11-9
赤外線ポート	1-2
セキュリティ設定	1-14, 10-2
設定リセット	12-16
操作作用暗証番号	1-14
送信済メール取消	4-18
送信ボックス表示設定	12-8
ソフトウェア更新	13-5
ソフトキー	1-7

## た

タイムゾーン設定	8-18, 12-2
ダウンロード辞書	2-13
卓上ホルダー	vii, 1-4

着信お知らせ機能	3-9
着信音量変更	12-5
着信拒否	3-10
公衆電話	3-13
通知不可	3-13
電話帳以外	3-13
電話番号指定	3-13
非通知	3-13
着信時の動作	2-7
着信音変更	2-7
パイプレータ	2-7
鳴動時間	2-7
着信ライト設定	12-5
着信履歴	3-11
チャットフォルダ	4-13
削除	4-24
リセット	4-24
通信時間・料金	3-7
データ通信	12-7
リセット	3-12
ツール	8-2
通話後料金表示	12-7
通話時間お知らせ	12-7
通話時間表示	12-7
通話中発信	3-12
ディスプレイ	1-2
ディスプレイ設定	12-3
アイコン表示	12-4
画面ピクチャー	12-3
時計/カレンダー表示	12-4
バックライト	12-3
パネル点灯時間	12-3
データフォルダ	2-20
削除	2-29
スライドショー	2-21
ファイル移動/コピー	2-22
ファイル確認	2-21
ファイル並べ替え	2-29
ファイルの利用	2-29



ファイル複数選択	2-22
ファイル名変更	2-29
ファイルメール添付	2-21、4-5
フォルダ作成	2-22
フォルダシークレット解除	2-29
フォルダシークレット設定	2-22
フォルダ名変更	2-22
リスト表示切替	2-21
でか文字メニュー	2-3
デコメール送信	4-6
テンプレートからの作成	4-19
入力済みの文字装飾	4-19
テルモジ表示	4-8
テルモジ表示設定	12-8
テロップ編集	7-8
削除	7-12
テロップ文字	7-12
電源を入れる/切る	1-6
電子ブック	8-29
閲覧	8-29、8-39
入手	8-29
文字列コピー	8-39
転送電話サービス	3-8
電卓	8-10
換算	8-31
計算結果コピー	8-31
レート設定	8-31
電池カバー	1-2
電池パック	1-4、13-4
電波Offモード	1-13
電話	3-2
電話帳検索	2-19
電話帳削除	2-28
電話帳登録	2-17
グループ着信設定	2-18
個別着信音設定	2-18
シークレット設定	2-18
その他の設定	2-27
登録先設定	12-6

パイプパターン	2-27
フォト選択	2-27
未登録番号追加	12-6
電話帳編集	2-28
電話帳利用	2-19
他の機能から電話帳利用	2-19
メール作成	2-28
メモリ切替	12-6
電話番号の確認	1-15
電話を受ける(TVコール)	3-5
電話を受ける(音声電話)	3-3
電話をかける(TVコール)	3-5
電話をかける(音声電話)	3-3
電話をかける(国際電話)	3-3
電話をかける(国際発信)	3-4
動画切り取り	7-7
動画再生	7-5
再生モード	7-10
サウンド効果	7-10
続き再生	7-10
表示サイズ	7-5
動画削除	7-11
動画撮影	6-5
撮影時間/サイズ	6-12
表示サイズ	12-11
マイク設定	12-11
動画入手	7-3
動画編集	7-7
ドキュメントビューア	8-20
時計/カレンダー表示	12-4

## な

内蔵アンテナ	1-2
日時設定	12-2
カレンダーフォーマット	12-2
時刻フォーマット	12-2
日付フォーマット	12-2
ネットワーク自動調整	1-6、12-15

## は

バーコード読み取り	8-23
データフォルダ内のバーコード読み取り	8-36
文字入力中の読み取り	8-36
読み取り結果の利用	8-36
配信確認	4-19、12-8
バイプレータ	2-7
パソコン接続	11-4
バックアップ	11-5
設定・管理	11-9
バックライト	12-3
発信者番号通知サービス	3-8
発信規制サービス	3-8
発信規制用暗証番号	1-14
発信規制用暗証番号変更	3-13
発信履歴	3-7
削除	3-11
発信者通知・表示	3-13
パネル点灯時間	12-3
日付時刻設定	12-2
フィーリングメール作成	4-5
フィーリングメール受信	4-8
フィーリングメール連動	12-8
フェイスアレンジ	6-9
フォーカス設定	6-12
フォーカスロック	6-12
フォーマット(メモ리카ード)	2-24
付属品	vii
ブックサーフィン®	8-29
ブックマーク	5-7
削除	5-11
タイトル変更	5-11
プリント指定(DPOF)	6-11
一括指定	6-11
インデックスプリント指定	6-13
日付付加指定	6-13
プリント指定状況確認	6-11
プレイリスト	7-6、7-11



ボイスレコーダー	8-22	メール(→SMS、S!メール、PCメール)	4-2	新着S!メール手動受信	4-20
保存先設定	8-35	一般設定	12-8	スクロール単位	12-8
メール送信	8-35	カララベル	4-22	デルモジ表示	4-8
録音時間	8-35	検索	4-11、4-23	添付をデータフォルダへ保存	4-20
ポケベルコード一覧	13-11	シークレット解除	4-23	電話帳に登録	4-21
ポジション	1-2	シークレット設定	4-11	待受画面以外で新着メール確認	4-20
保証書	13-37	並べ替え	4-22	メールアドレス表示	4-22
ボタンのはたらき	1-3	フォルダ削除	4-23	メール本文の情報利用	4-20
本書の見かた	iv	フォルダ新規作成	4-23	メールリスト	4-20
		フォルダ名変更	4-23	<b>メール転送</b>	4-22
		複数選択	4-22	メール振り分け	4-12
		メール画面の見かた	4-9	再振り分け	4-23
		<b>メールアドレス</b>	4-3	フォルダへ移動	4-24
		<b>メールお知らせ設定</b>	12-8	迷惑メール設定	4-12、4-24
		<b>メールグループ</b>	4-14	<b>メール返信</b>	4-9、4-17
		グループ名編集	4-24	引用付き返信	4-21
		削除	4-24	クイック返信	4-21
		メンバー変更	4-24	自動返信設定	4-21
		<b>メール削除</b>	4-17、4-22	<b>メール保護</b>	4-10
		メール自動削除設定	12-8	メールリスト表示切替	12-8
		<b>メール作成/送信</b>	4-4、4-7、4-17	メディアプレイヤー	7-2
		宛先選択	4-18	WEBリンク情報表示設定	12-12
		宛先追加	4-18	バックライト	12-12
		圏内時に送信	4-18	プレイリスト利用	7-6、7-11
		下書き	4-22	<b>メニュー一覧</b>	13-23
		下書きへ保存	4-18	S!アプリ	13-24
		署名設定	4-18	Yahoo!ケータイ	13-23
		スピードダイヤル/メール	4-18	エンタテイメント	13-25
		送信オプション	4-19	カメラ	13-24
		送信済メール取消	4-18	コミュニケーション	13-26
		添付再生優先	4-19	辞書	13-24
		テンプレートの利用	4-19	設定	13-27
		日時指定	4-18	ツール	13-25
		レビュー表示	4-4	データフォルダ	13-26
		編集/再送信	4-23	電話機能	13-26
		編集と送信	4-23	メール	13-23
		<b>メール受信/確認</b>	4-8	メディアプレイヤー	13-26
		PCメール受信	4-17	<b>メニュー操作</b>	1-10
		コピー	4-21		

## ま

マークの見かた	1-7
音楽再生画面	7-4
カメラ(撮影画面)	6-3
サブディスプレイ	1-9
ディスプレイ	1-7
動画再生画面	7-5
メール(リスト画面)	4-9
マイク(送話口)	1-2
待受ウィンドウ	2-4
ウィンドウ表示設定	2-25
カレンダー/付箋パネル	2-4
ショートカットパネル	2-4
ニュースパネル	2-4
表示パネル設定	2-4
付箋入力	2-5
メンバーパネル	2-4
待受画面	1-6
マナーモード	1-13
マナーモード設定	12-2
マネー積算メモ	8-11
入力済みの内容変更	8-32
マルチジョブ機能	1-12
見せかけコール	8-15
名刺読み取り	8-25
読み取り結果の利用	8-36
迷惑メール設定	4-12、4-24
メインメニュー	1-10



メモ帳	8-21
本文編集/カテゴリ変更	8-35
メモ帳読み出し	8-35
メモリカード	2-23
初期化	2-24
データ確認	2-24
メモリカードの構造と各データの保存場所	13-22
目次	vi
文字サイズ	2-3
文字入力	2-8
1 文字変換	2-10
E-mailアドレス/URL	2-11
音訓変換	2-9
改行	2-26
顔文字	2-10
カタカナ	2-10
カナ英数字変換	2-11
記号/絵文字	2-10
区点コード	2-26
スペース	2-26
電話帳引用	2-26
入力/変換設定	12-6
入力モード切替	2-8
入力履歴リセット	2-26
ひらがな	2-9
ポケベルコード	2-26
メモ帳読み出し	8-35
目的の漢字に変換できないとき	2-9
元に戻す/復元	2-26
ワンタッチ変換	2-11
文字入力用ボタン一覧	13-9
文字編集	2-12
文字読み取り	8-26
文字入力中の読み取り	8-36
読み取り結果の利用	8-36

## や

ユーザー辞書	2-13
削除	2-26
ユーティリティソフトウェア	vii, 11-4
予定登録(→カレンダー)	8-4
予定リスト	8-6
用件確認	8-7
用件削除	8-7
用件編集	8-30

## ら

リセット(→初期化)	12-16
リダイヤル(発信履歴)	3-11
リモートモニターモード	3-10
リモートロック(おサイフケータイ®)	8-13
着信回数	8-32
電話リモートロック	8-14
メールリモートロック	8-13
ロック通知先指定	8-32
履歴使用禁止	10-3
留守番電話サービス	3-8
レシーバー(受話口)	1-2

## わ

割込通話	3-12
割込通話サービス	3-8
割込通話着信	3-12

## 目的別

インターネットに接続する	
PCサイトブラウザ	5-4
RSSフィード	5-8
Yahoo!ケータイ	5-3
メール本文の情報から	4-20
メディアプレイヤー	7-3
読み取り結果から	8-36
閲覧する	
PCサイトブラウザ	5-4
S!情報チャンネル	8-28
S!速報ニュース	8-27
Yahoo!ケータイ	5-3
電子ブック	8-29
ドキュメントビューア	8-20
外出先で使う	
アラーム	8-8
おサイフケータイ®	8-12
カメラ	6-2
検索	2-15
辞書	2-14
時報	8-19
ボイスレコーダー	8-22
見せかけコール	8-15
解除する	
ICカードロック	8-13
S!おなじみ操作	2-25
S!情報チャンネル	8-28
アラーム	8-9
簡易留守録	3-4
キー操作ロック	10-2
きせかえアレンジ	2-25
誤動作防止	1-15
時報	8-19
シンプルメニュー	1-11
スピードダイヤル/メール	3-6
ダウンロード辞書設定	2-13



- でか文字メニュー ..... 2-3  
 転送電話 ..... 3-9  
 電波Offモード ..... 1-13  
 フォルダのシークレット設定 ..... 2-29、4-23  
 マナーモード ..... 1-13  
 留守番電話 ..... 3-9
- 壁紙を設定する**  
 データフォルダから ..... 2-29  
 本体設定から ..... 2-5  
 読み取り結果から ..... 8-36
- 拒否する**  
 相手を特定した着信 ..... 3-13  
 公衆電話からの着信 ..... 3-13  
 通知不可電話からの着信 ..... 3-13  
 電話帳未登録の相手の着信 ..... 3-13  
 非通知の相手からの着信 ..... 3-13
- 禁止/制限する**  
 PIN認証 ..... 10-2  
 おサイフケータイ® ..... 8-13  
 キー操作ロック ..... 10-2  
 機能別ロック ..... 10-3  
 誤動作防止 ..... 1-15  
 発信音 ..... 3-13  
 履歴使用 ..... 10-3
- 計算する**  
 電卓 ..... 8-10  
 マネー積算メモ ..... 8-11
- 検索する**  
 インターネットから ..... 2-15  
 再生する音楽 ..... 7-4  
 再生する動画 ..... 7-5  
 情報画面内の文字列(インターネット) ..... 5-9  
 ダウンロードする音楽 ..... 7-3  
 電話帳 ..... 2-19  
 メール ..... 4-11、4-23  
 メモ帳 ..... 8-35
- コピーする**  
 アドレス/件名/本文(メール) ..... 4-21  
 情報画面内の文字列 ..... 5-9、8-39  
 データフォルダのファイル ..... 2-22  
 電子書籍内の文字列 ..... 8-39  
 電卓の計算結果 ..... 8-31  
 文字入力画面 ..... 2-12  
 読み取り結果 ..... 8-37
- 再生する**  
 音楽(ミュージック) ..... 7-4  
 簡易留守録/音声メモ ..... 3-4  
 ストリーミング ..... 5-10  
 動画(ムービー) ..... 7-5  
 読み取ったメロディ ..... 8-37  
 留守番電話の伝言 ..... 3-9  
 録音した音声 ..... 8-22
- 時間を計る**  
 キッチンタイマー ..... 8-17  
 ストップウォッチ ..... 8-16
- 自分の電話番号を相手に教える**  
 オーナー情報確認 ..... 1-15  
 赤外線オーナー情報送信 ..... 11-9
- 初期化する**  
 お買い上げ時の状態に戻す ..... 12-16  
 設定などを元に戻す ..... 12-16  
 メモリカードをフォーマットする ..... 2-24
- スケジュールを管理する**  
 カレンダー ..... 8-4  
 予定リスト ..... 8-6
- 着信音を変更する**  
 着信音/ムービー ..... 2-7  
 データフォルダ ..... 2-29  
 電話帳 ..... 2-18
- データをやりとりする**  
 カードリーダーモード ..... 11-4  
 赤外線通信 ..... 11-2
- 電話帳を登録する**  
 受信メールから ..... 4-21  
 新規登録 ..... 2-17  
 発信履歴から ..... 3-11  
 メール本文の情報から ..... 4-21  
 読み取り結果から ..... 8-37
- 電話をかける**  
 TVコール ..... 3-5  
 国際電話 ..... 3-3  
 国際発信 ..... 3-4  
 情報画面から ..... 5-10  
 スピードダイヤル ..... 3-6  
 発信履歴 ..... 3-11  
 電話帳から ..... 2-19  
 電話番号を入力して ..... 3-3  
 メール本文の情報から ..... 4-20  
 読み取り結果から ..... 8-36  
 リダイヤル ..... 3-11
- 時計/アラームとして使う**  
 アラーム ..... 8-8  
 時報 ..... 8-19
- 取り付ける/取り外す**  
 USIMカード ..... 13-3  
 電池パック ..... 13-4  
 メモリカード ..... 2-23
- 秘密にした情報を確認する**  
 データフォルダ ..... 2-22  
 電話帳 ..... 2-18  
 メールフォルダ ..... 4-11  
 予定/用件 ..... 8-5
- 秘密にする**  
 データフォルダ ..... 2-22  
 電話帳 ..... 2-18  
 メールフォルダ ..... 4-11  
 予定/用件 ..... 8-30



## 変更する

PIN2コード .....	10-4
PINコード .....	10-4
操作暗証番号 .....	1-14
発着信規制用暗証番号 .....	3-13
メールアドレス .....	4-3
文字サイズ .....	2-3
文字の太さ .....	2-3

## 保存する

撮影した静止画 .....	6-4、6-6、6-7
撮影した動画 .....	6-5
受信メールの添付ファイル .....	4-20
情報画面内のファイル .....	5-10、8-39
電話帳 .....	2-17
バックアップ .....	11-6
編集した静止画 .....	6-8
メール(下書きとして) .....	4-18
メール(テンプレートへ) .....	4-6
メモ帳 .....	8-21
読み取りデータ .....	8-36、8-37

## 待受画面に表示する

S!アプリ .....	7-12
壁紙 .....	2-5
世界時計 .....	8-18
時計/カレンダー .....	12-4
待受ウィンドウ .....	2-4

## メールに添付する/貼付する

QRコード .....	8-24
URL .....	5-9、5-10
音声ファイル .....	8-35
静止画 .....	6-4、6-7
データフォルダ内のファイル .....	2-21、4-5
動画 .....	6-5
メモ帳 .....	8-35
読み取り結果 .....	8-37

## メールを作成/送信する

PCメール新規作成 .....	4-17
SMS新規作成 .....	4-7
S!メール新規作成 .....	4-4
受信メールから .....	4-9
情報画面から .....	5-10
送信メールから .....	4-23
デコレメール .....	4-6、4-19
電話帳から .....	2-28
発着信履歴から .....	3-11
フィーリングメール .....	4-5
メール本文の情報から .....	4-20
読み取り結果から .....	8-36

## 読み取る

バーコード .....	8-23
名刺 .....	8-25
文字 .....	8-26





## 保証書とアフターサービス

### ■保証書

本機をお買い上げいただいた場合は、保証書がついています。

- お買い上げ店名、お買い上げ日をご確認ください。
- 内容をよくお読みのうえ、大切に保管してください。
- 保証期間は、保証書に記載しております。

### ■アフターサービスについて

修理をご依頼になる前に、「故障かな?と思ったら」に掲載されている項目をもう一度ご確認ください。(P.13-6)

該当する症状がないときや、異常を解決できないときは、ご契約いただいたソフトバンクの故障受付(P.13-38)にご相談ください。

その際、できるだけ詳しく異常の状態をお聞かせください。

- 保証期間中は保証書の記載内容に基づいて修理いたします。
- 保証期間後の修理につきましては、修理により機能が維持できる場合は、ご要望により有償修理いたします。

その他アフターサービスの詳細については、お買い上げいただいた「取扱店」、最寄りの「ソフトバンクショップ」または「お問い合わせ先」(P.13-38)までご連絡ください。

なお、補修用性能部品（機能維持のために必要な部品）の最低保有期間は、生産打ち切り後6年です。

- 本製品の故障、誤作動または不具合などにより、通話などの機会を逸したために、お客様、または第三者が受けた損害につきましては、当社は責任を負いかねますのであらかじめご了承ください。
- 故障または修理により、お客様が登録／設定した内容が消失／変化する場合がありますので、大切な電話帳などは控えをとっておかれることをおすすめします。  
なお、故障または修理の際に本機に登録したデータ（電話帳／画像／サウンドなど）や設定した内容が消失／変化した場合の損害につきましては、当社は責任を負いかねますのであらかじめご了承ください。
- 本製品を分解／改造すると、電波法にふれることがあります。また、改造された場合は修理をお引き受けできませんので、ご注意ください。



## お問い合わせ先一覧

お困りのときや、ご不明な点などがございましたら、お気軽に下記お問い合わせ窓口までご連絡ください。  
電話番号はお間違いのないようおかけください。

## ソフトバンクお客さまセンター

総合案内 : ソフトバンク携帯電話から157 (無料)  
紛失・故障受付: ソフトバンク携帯電話から113 (無料)

## ソフトバンク国際コールセンター

海外からのお問合せおよび盗難・紛失のご連絡  
+81-3-5351-3491 (有料)

## 一般電話からおかけの場合

ご契約地域	お問い合わせ内容	電話番号
北海道・青森県・秋田県・岩手県・山形県・宮城県・福島県・新潟県・東京都・ 神奈川県・千葉県・埼玉県・茨城県・栃木県・群馬県・山梨県・長野県・富山県・ 石川県・福井県	総合案内	☎0088-240-157 (無料)
	紛失・故障受付	☎0088-240-113 (無料)
愛知県・岐阜県・三重県・静岡県	総合案内	☎0088-241-157 (無料)
	紛失・故障受付	☎0088-241-113 (無料)
大阪府・兵庫県・京都府・奈良県・滋賀県・和歌山県	総合案内	☎0088-242-157 (無料)
	紛失・故障受付	☎0088-242-113 (無料)
広島県・岡山県・山口県・鳥取県・島根県・徳島県・香川県・愛媛県・高知県・ 福岡県・佐賀県・長崎県・大分県・熊本県・宮崎県・鹿児島県・沖縄県	総合案内	☎0088-250-157 (無料)
	紛失・故障受付	☎0088-250-113 (無料)

